

Gültig ab 1. April 2024
ÖSTERREICH



DIE
ÖSTERREICHISCHE
TÜRENMARKE.

HÄNDLER PREISLISTE 2024

KUNEX®



VORAUSDENKEN BEI TÜREN





VORAUSDENKEN BEI TÜREN

HÄNDLER-PREISLISTE 4/2024

Ö S T E R R E I C H

gültig ab 1. April 2024

KUNEX Vertriebs GmbH & Co.KG 4511 Allhaming 98/OÖ.
T: +43(0)7227 / 61316-0, E: tueren@kunex.at, www.kunex.at



Kunex Vertriebs
GmbH & Co.KG bietet
PEFC-zertifizierte
Produkte an.

www.pefc.at

KUNEX SETZT EIN ZEICHEN FÜR DIE NATUR:

Die Kunex-Produktionsstätten und erzeugten Produkte sind nach dem internationalen Kontrollsystem PEFC (weltgrößte Waldschutz-organisation) zertifiziert.













Wir fördern somit die nachhaltige Waldbewirtschaftung als Beitrag zum Klima- und Umweltschutz.

MODELL-/OBERFLÄCHENÜBERSICHT 2024

Händler-Preisliste 4/2024

DAS KUNEX
TÜRENPROGRAMM
AUF EINEN BLICK!

Modellbezeichnung		Oberfläche											
		Ahorn AHN	Buche gedämpft	Berg-Eiche hell	Eiche gebeizt-A	Eiche hell	Eiche Vintage gebürstet, lackiert	Eiche Vintage gebürstet, geölt	Esche natur	Fichte strukturiert (furniert)	Kiefer gebürstet, Weiß glatt S (farblackiert)	Laminat (CPL)	Lärche gebürstet, lackiert
CARMA 01-06	Seite												
CASA 12	Seite	39	45			51							66
CASA 15	Seite	39	45			51							
CITY	Seite	40	46	56		55	55	55		94	76		67
CORSO 05 (15), 24, 42	Seite	40	46			54				94	75		67
CREATION 01, 42	Seite												
CREATION 12, 42	Seite												
ESPRIT 0-45	Seite												
FOCUS 11	Seite	38				50							
IDEA	Seite	38				50							65
IMAGE	Seite												
IMPULS LÄNGS	Seite											72	
IMPULS QUER	Seite											72	
IMPULS L01-L03	Seite											73	
KRISTALL	Seite	38	44	50		50							65
MARKANTA	Seite	110	110	110	110	110		110	110				110
MATRIX 03-04	Seite												
NERO 01-05	Seite												
PALAIS 111-118	Seite												
POESIE 111-120	Seite												
PRÄGNANT	Seite									82			
STRATO 01, 11	Seite	40	46			52	53	53		91	74		67
STRATO 24,42	Seite												
STRATO 05, 21, 34	Seite												
VITAL	Seite	38				50	50	50					65







													Modellbezeichnung
Mahagoni	Nebelgrau (spritzlackiert)	Spilteiche gebürstet, lackiert	Spilteiche gebürstet, geölt	Weiß W (walzlackiert)	Weiß S (spritzlackiert)	Titangrau (spritzlackiert)	Wildeiche lackiert	Wildeiche gebürstet, lackiert	Wildeiche geölt	Wildeiche gebürstet, geölt	Wildeiche gebürstet, Weiß geölt		
	100				83	100							CARMA 01-06
													CASA 12
													CASA 15
	104	55	55	94	94	104	55	55	55	55	55		CITY
	104	54	54	94	94	104	54	54	54	54	54		CORSO 05 (15), 24, 42
				84									CREATION 01, 42
					84								CREATION 12, 42
					85	101							ESPRIT 0-45
				82									FOCUS 11
													IDEA
				82									IMAGE
													IMPULS LÄNGS
													IMPULS QUER
													IMPULS L01-L03
				82			50	50	50	50			KRISTALL
110				110									MARKANTA
					89								MATRIX 03-04
				86									NERO 01-05
					88	103							PALAIS 111-118
					87	102							POESIE 111-120
					82								PRÄGNANT
		53	53	91	91	104	53	53	53	53	53		STRATO 01, 11
					92	104							STRATO 24, 42
				92	92	104							STRATO 05, 21, 34
		50	50				50	50	50	50	50		VITAL

MODELL-/OBERFLÄCHENÜBERSICHT 2024

Händler-Preisliste 4/2024

KUNEX
OPTION[®]

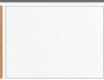
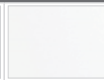
Option-Programm
„Preiswert mit System“

		Oberfläche						
								
Modellbezeichnung		Ahorn AHN	Buche gedämpft	Berg-Eiche hell	Eiche hell	Weiß glatt W (walzlackiert)	Weiß glatt S (spritzlackiert)	Laminat (CPL)
ART 111 - 114	Seite						32	
LUXOR	Seite	15	18	21	21		33	26
LUXOR PLUS	Seite	16	19	22	22		34	27
OPTION	Seite	14	17	20		30		24
OPTION QUER	Seite	14	17		20			24
OPTION L01 - L03	Seite							25
STUDIO 01 - 04	Seite						31	
TERRA 02 / 04	Seite					30		

Inhaltsübersicht

Lieferzeiten

Lieferzeiten	Seite	10
--------------	-------	----

A/ Option-Programm „Preiswert mit System“

A.1	Furniertüren / Option	Seite	13
A.1-1	Ahorn AHN	Seite	14
A.1-2	Buche gedämpft	Seite	17
A.1-3	Eiche (Berg-Eiche hell / Eiche hell)	Seite	20
A.2	Laminattüren / Option	Seite	23
A.2-1	Laminattüren	Seite	24
A.3	Weiße Türen / Option	Seite	29
A.3-1	Weiße Türen	Seite	30

B/ Innentüren, Zargen & Elemente

B.1	Furniertüren	Seite	37
B.1-1	Ahorn AHN	Seite	38
B.1-2	Buche gedämpft	Seite	44
B.1-3	Eiche (Berg-Eiche hell / Eiche hell / Eiche Vintage / Spliteiche / Wildeiche)	Seite	50
B.1-4	Lärche gebürstet lackiert	Seite	65
B.2	Laminattüren	Seite	71
B.2-1	Laminat (CPL)	Seite	72
B.3	Farblackierte Türen / RAL-Lackierungen	Seite	81
B.3-1	Weiß glatt / Kiefer gebürstet, Weiß glatt / Esche offenporig, Weiß glatt / RAL-Sondertöne	Seite	82
B.3-2	Titangrau / Nebelgrau	Seite	100
B.4	Glatte Fertigtür „Markanta“ / Rohrtüren	Seite	109
B.4-1	Markanta	Seite	110
B.4-2	Rohrtüren	Seite	112
B.5	Besondere Türen	Seite	113
B.5-1	Flächen-/wandbündige Ausführungen		
B.5-1.1	Vario-FB (flächenbündig)	Seite	114
B.5-1.2	Vario/Innen-FB (flächenbündig)	Seite	115
B.5-1.3	S-DESIGN-FB (flächenbündig)	Seite	116
B.5-1.4	S-DESIGN-WB (wandbündig)	Seite	117
B.5-1.5	Vario-WB (wandbündig)	Seite	118
B.5-1.6	Vario/Innen-WB (wandbündig)	Seite	119
B.5-1.7	Solo-WB, Holztüren (wandbündig)	Seite	120
B.5-1.8	Solo/Innen-WB, Holztüren (wandbündig)	Seite	121
B.5-1.7	Solo-WB, Ganzglas-Türen (wandbündig)	Seite	122
B.5-1.8	Solo/Innen-WB, Ganzglas-Türen (wandbündig)	Seite	123
B.5-2	Zweiflügelige Ausführungen		
B.5-2.1	Zweiflügelige Ausführung überfäلت	Seite	124
B.5-2.2	Zweiflügelige Ausführung Vario-FB (flächenbündig)	Seite	125
B.5-2.3	Zweiflügelige Ausführung Vario-WB (wandbündig)	Seite	126
B.5-2.4	Zweiflügelige Ausführung S-DESIGN-FB (flächenbündig)	Seite	127
B.5-2.5	Zweiflügelige Ausführung S-DESIGN-WB (wandbündig)	Seite	128
B.5-2.6	Zweiflügelige Ausführung Solo-WB (wandbündig)	Seite	129
B.5-2.7	Zweiflügelige Ausführung Solo/Innen-WB (wandbündig)	Seite	130
B.5-2.8	Zweiflügelige Ausführung CITY Ganzglastüren	Seite	131
B.5-2.9	Zweiflügelige Ausführung Strato Teilglastüren	Seite	132
B.5-2.10	Zweiflügelige Ausführung Corso Teilglastüren	Seite	133

HÄNDLER-PREISLISTE 4/2024

Inhaltsübersicht

B/ Innentüren, Zargen & Elemente

B.5	Besondere Türen	Seite	134
B.5-3	Holz-/Ganzglas-Schiebetüren		
B.5-3.1	Holz-Schiebetüren Vor-der-Wand laufend	Seite	134
B.5-3.1	Holz-Schiebetüren „Design 80M“	Seite	136
B.5-3.1	Holz-Schiebetüren „SCHALL80“ (schalldämmend)	Seite	137
B.5-3.2	Ganzglas-Schiebetüren Vor-der-Wand laufend	Seite	138
B.5-3.2	Ganzglas-Schiebetüren mit Glas-Seitenteil(en)	Seite	140
B.5-3.3	Holz-Schiebetüren In-der-Wand laufend	Seite	141
B.5-3.4	Ganzglas-Schiebetüren In-der-Wand laufend	Seite	142
B.5-4	Sonderausführungen		
B.5-4.1	Ganzglas-Türelement „Intera“ (flächenbündig)	Seite	143
B.5-4.2	Pendeltürelemente	Seite	144
B.5-4.3	Zählerkasten-Element	Seite	146
B.5-4.4	Türelement mit Schräge	Seite	147
B.6	Zargen	Seite	149
B.6-1	Zargen Übersicht	Seite	150
B.6-2	Holz-Fertigzarge Standard (Furnier / Lack / CPL)	Seite	152
B.6-3	Rahmenstock Innentüren	Seite	154
B.6-4	Blendrahmen	Seite	155
B.7	Mehrleistungen Innentüren, Zargen & Elemente	Seite	157
B.7-1	Sonderfertigungsaufschläge Türen / Zargen (Holz)	Seite	158
B.7-2	Sonderfertigungsaufschläge Türen / Zargen (Ganz-/Teilglas)	Seite	160
B.7-3	Zusatzarbeiten Türen / Zargen	Seite	162
B.7-4	Lichtausschnitte (Maßangaben / Ausführungsansichten Designtüren)	Seite	167
B.7-5	Lichtausschnitte (Glasleisten)	Seite	170
B.7-6	Verglasungen	Seite	173
B.7-7	Glasdesign Ganz-/Teilglastüren	Seite	184
B.7-8	Drückergarnituren / Stoß-/Muschelgriffe	Seite	192
B.7-9	Beschlag-Sets / Zusatzarbeiten Ganz-/Teilglastüren	Seite	202

C/ Technische Türen, Zargen & Elemente

C.1	Übersicht Technische Türen	Seite	211
C.1-1	Allgemeine Informationen / Übersicht Technische Türen	Seite	212
C.2	Technische Türen: Schallschutz	Seite	216
C.2-1	Schallschutztüren WET 03	Seite	216
C.2-2	Schallschutztüren WET 04	Seite	218
C.2-3	Schallschutztüren WET 05	Seite	220
C.3	Technische Türen: Einbruchschutz	Seite	222
C.3-1	Einbruchschutztüren WAS 03	Seite	222
C.3-2	Einbruchschutztüren WAS 04	Seite	224
C.3-3	Einbruchschutztüren WAS 05	Seite	226
C.4	Technische Türen: Feuerschutz	Seite	228
C.4-1	Feuerschutztüren TYP 3	Seite	228
C.4-2	Feuerschutztüren TYP 4	Seite	230
C.4-3	Feuerschutztüren TYP 5	Seite	232
C.5	Laubengangtüren / Technische Türen: Spezial	Seite	234
C.5.1	Einbruchschutztüren WAS 05 LG (Laubengang)	Seite	234
C.5.2	Feuerschutztüren TYP 5 LG (Laubengang)	Seite	236
C.5.3	Strahlenschutztüren GAMMA	Seite	238
C.5.4	Feucht-/Nassraumtüren POSEIDON / ATLANTIS	Seite	239

Inhaltsübersicht

C/ Technische Türen, Zargen & Elemente

C.6	Technische Türen: Zargen	Seite	240
C.6-1	Holz-Fertigzargen	Seite	240
C.6-2	Blendrahmen	Seite	246
C.6-3	Massiv-Rahmenstock	Seite	247
C.7	Technische Türen: Mehrleistungen	Seite	248
C.7-1	Mehrleistungen Allgemein	Seite	248
C.7-2	Mehrleistungen Einbruchschutztüren	Seite	259
C.7-3	Mehrleistungen Feuerschutztüren	Seite	250
C.7-4	Drückergarnituren Technische Türen	Seite	256
C.7-5	Übersicht Zylinderteilung	Seite	259

D/ Technik, Maße & Informationen

D.1	Technik Innentüren, Zargen & Elemente	Seite	261
D.1-1	Technische Information (Innentüren)	Seite	262
D.1-2	Technische Information (Innentüren / Übersicht 2-flügelige Ausführungen)	Seite	263
D.1-3	Technische Information (Holz-Fertigzargen)	Seite	264
D.1-4	Technische Information (Rahmenstock Innentüren)	Seite	265
D.1-5	Technische Information (Rahmenstock Windfang)	Seite	266
D.2	Technik Besondere Türen	Seite	268
D.2-1	Technische Information (Flächen-/wandbündige Ausführung)	Seite	268
D.2-2	Technische Information (Holz- und Glas-Schiebetüren)	Seite	273
D.2-3	Technische Information (Zweiflügelige Ausführung)	Seite	124
D.3	Technik Ganz-/Teilglastüren	Seite	282
D.3-1	Technische Information (Ganzglastüren CITY/LUXOR)	Seite	282
D.3-2	Technische Information (Teilglastüren STRATO/CORSO)	Seite	283
D.4	Technik Technische Türen, Zargen & Elemente	Seite	285
D.4-0	Technische Information (Schalldämmwerte für Funktionstür-Elemente)	Seite	285
D.4-1	Technische Information (Schallschutztüren)	Seite	286
D.4-2	Technische Information (Einbruchschutztüren)	Seite	289
D.4-3	Technische Information (Feuerschutztüren)	Seite	292
D.4-4	Technische Information (Laubgangtüren)	Seite	295
D.4-5	Technische Information (Strahlenschutztüren)	Seite	297
D.4-6	Technische Information (Feucht-/Nassraumtüren)	Seite	298
D.4-7	Technische Information (Holz-Fertigzargen für Technische Türen)	Seite	300
D.4-8	Technische Information (Blendrahmen)	Seite	305
D.4-9	Technische Information (Massiv-Rahmenstock)	Seite	306
D.5	Maßaufnahme / Bestellung	Seite	307
D.5-1	Verarbeitungshinweise, Lagerung & Montage	Seite	307
D.5-2	Schloss- und Bandpositionen	Seite	308
D.5-3	Zylinderteilung	Seite	310
D.5-4	Stahlzarge	Seite	311
D.5-5	Blendrahmen	Seite	313
D.5-6	Windfang / Holz-Fertigzarge	Seite	314
D.5-7	Windfang / Rahmenstock	Seite	316
D.5-8	Massiv-Rahmenstock / Laubengang	Seite	318
D.5-9	Schiebetüren In-der-Wand laufend / Schiebetür-Kastensystem	Seite	320
D.5-10	Schiebetüren In-der-Wand laufend	Seite	321
D.5-11	Türelement mit Schräge	Seite	323
D.6	Allgemeine Information	Seite	324
D.6-1	Pflege- und Wartungshinweise / Allgemein & Schutztüren	Seite	324
D.6-2	Pflege- und Wartungshinweise / Laubengang	Seite	326
D.6-3	Geschäfts- und Lieferbedingungen	Seite	327
D.6-4	Bestellformular	Seite	329
D.6-5	Reklamationsmeldung	Seite	330

Lieferzeiten

Beispiel Lieferzeitberechnung

KW	Tag	Datum	Tag	1 Kontrolltag	1 Werktag	1 Werktag	1 Werktag	1 Werktag
19	MO	04.05.						
	DI	05.05.						
	MI	06.05.						
	DO	07.05.						
	FR	08.05. =BESTELLTAG*		1 Kontrolltag				
20	SA	09.05. Samstag						
	SO	10.05. Sonntag						
	MO	11.05.			1 Kontrolltag		1 Werktag	
	DI	12.05.			1 Kontrolltag		1 Werktag	
	MI	13.05.			1 Kontrolltag		1 Werktag	
	DO	14.05. Feiertag						
	FR	15.05.			1 Kontrolltag		1 Werktag	
21	SA	16.05. Samstag						
	SO	17.05. Sonntag						
	MO	18.05. =BESTELLTAG*		1 Kontrolltag		BESTELLTAG	1 Werktag	
	DI	19.05.			1 Kontrolltag	1 Werktag	1 Werktag	
	MI	20.05.			1 Kontrolltag	1 Werktag	1 Werktag	
	DO	21.05.			1 Kontrolltag	1 Werktag	1 Werktag	
	FR	22.05.			1 Kontrolltag	1 Werktag	1 Werktag	
22	SA	23.05. Samstag						
	SO	24.05. Sonntag						
	MO	25.05. Feiertag						
	DI	26.05. =BESTELLTAG*		1 Kontrolltag		BESTELLTAG	1 Werktag	1 Werktag
	MI	27.05.			1 Kontrolltag	1 Werktag	1 Werktag	1 Werktag
	DO	28.05.			1 Kontrolltag	1 Werktag	1 Werktag	1 Werktag
	FR	29.05.			1 Kontrolltag	1 Werktag	1 Werktag	1 Werktag
23	SA	30.05. Samstag						
	SO	31.05. Sonntag						
	MO	01.06.			1 Kontrolltag	1 Werktag	1 Werktag	1 Werktag
	DI	02.06. =BESTELLTAG*		1 Kontrolltag		BESTELLTAG	1 Werktag	1 Werktag
	MI	03.06.			1 Kontrolltag	1 Werktag	1 Werktag	1 Werktag
	DO	04.06. Feiertag						
	FR	05.06. (=Fensterstag)						
24	SA	06.06. Samstag						
	SO	07.06. Sonntag						
	MO	08.06.			1 Kontrolltag	1 Werktag	1 Werktag	1 Werktag
	DI	09.06.			1 Kontrolltag	1 Werktag	1 Werktag	1 Werktag
	MI	10.06.			1 Kontrolltag	1 Werktag	1 Werktag	1 Werktag
	DO	11.06. =BESTELLTAG*			1 Kontrolltag	1 Werktag	1 Werktag	1 Werktag
	FR	12.06.			1 Werktag	1 Werktag	1 Werktag	1 Werktag
25	SA	13.06. Samstag						
	SO	14.06. Sonntag						
	MO	15.06.			1 Werktag	1 Werktag	1 Werktag	1 Werktag
	DI	16.06.			1 Werktag	1 Werktag	1 Werktag	1 Werktag
	MI	17.06.			1 Werktag	1 Werktag	1 Werktag	1 Werktag
	DO	18.06. =ANLIEFERTAG			1 Werktag	1 Werktag	1 Werktag	1 Werktag

*bis 10.00 Uhr schriftlich (Email/Fax), bis 14.00 Uhr ISS-online (freitags 10.00 Uhr)

1	Lieferzeit	Lieferzeit	Lieferzeit	Lieferzeit	Lieferzeit
	5 WT	10 WT	15 WT	20 WT	25 WT
	(=Werktage)	(=Werktage)	(=Werktage)	(=Werktage)	(=Werktage)

ERLÄUTERUNG | KUNEX-LIEFERZEITANGABE

- Die Produkte in der KUNEX-Preisliste sind mit farbigen Zeitangaben gekennzeichnet:

5 WT	10 WT	15 WT	20 WT	25 WT
------	-------	-------	-------	-------

 bzw. 30 Tage bei einzelnen, gekennzeichneten Produkten

 Die Lieferzeitangaben für Sonderausführungen stellen die jeweils kürzeste Lieferzeit dar. Falls das Basisprodukt eine längere Lieferzeit hat, kommt diese zum Tragen.
- Die Angabe versteht sich als kürzest mögliche Lieferzeit in Werktagen (tourenbedingt kann sich die Lieferzeit um 1 - 2 Werktage verlängern). Daraus ergibt sich, rückgerechnet vom wöchentlichen Standard-Anlieferstag, ein spätest erforderlicher Bestelltag.
- Gültigkeit dieser Lieferzeit für Aufträge, welche an diesem spätesten Bestelltag bis 10.00 Uhr schriftlich einlangen (Email/Fax). Bei ISS-Online-Bestellungen ist die Eingangsfrist 14.00 Uhr, freitags 10.00 Uhr.
- Feier- und Fenstertage werden nicht als Werktage gerechnet.
- Bei Bestellungen sind keine nachträglichen Änderungen möglich.

Auf Wunsch kann eine Zeitspanne von 5 Werktagen für Kontrolle in Anspruch genommen werden (die Lieferzeit verlängert sich dadurch um 5 Werktage). Dies ist auf der Bestellung mit dem Vermerk "Kontrolltage gewünscht" zu vermerken.

- Voraussetzung ist weiters eine eindeutig klare Bestellung (rückfragefrei)
- Die Gesamtlieferzeit eines Auftrages wird vom Produkt/Artikel mit der jeweils längsten Lieferzeit gesteuert. Falls dies nicht gewünscht wird, ist seitens des Kunden die Bestellung getrennt vorzunehmen.
- Falls der standardmäßige Anlieferstag auf einen Feier-/Fensterstag fällt, kommt der im kundenspezifischen Jahres-Anlieferkalender festgelegte Ersatztag zum Tragen.
- Die Lieferzeitangaben verstehen sich für Kommissionsmengen.

Kapitelübersicht

A/ Option-Programm

A.1	Furniertüren	Seite	13
A.2	Laminattüren	Seite	23
A.3	Weiße Türen	Seite	29

KUNEX
OPTION[®]



A/ Option-Programm „Preiswert mit System“

Da steckt bei Kunex System dahinter.

Vier wesentliche Punkte bestimmen das Kunex Option-Programm:

- Spezielle Serienanfertigung aus Kunex-Betrieben in Österreich
- Beste geprüfte Qualität für den Preiseinstieg
- Schnelle und verlässliche Lieferzeiten
- Große Design- und Modellvielfalt



DAS PROGRAMM OPTION STELLT EINE ERGÄNZUNG ZUM HAUPTPROGRAMM DAR:

Ein schlankes, kurzfristig lieferbares Sortiment an Türen und Zargen für den Preiseinstieg. Lieferbar in den gängigsten Oberflächen und Standardgrößen, mit spezieller Furniersortierung bzw. Lackaufbau.

Zargen-OPTION sind nur im Element mit Türen-OPTION lieferbar und nicht mit Türen aus dem Hauptprogramm kombinierbar. Sonderausführungen und Sondergrößen sind mittels passendem Modell aus dem Hauptprogramm ausführbar.



DIE
ÖSTERREICHISCHE
TÜRENMARKE.

A.1/ Option-Programm Furniertüren

A.1/ Option-Programm Furniertüren

KUNEX
OPTION[®]

PRODUKT-/KUNDENNUTZEN Furniertüren

- Österreichisches Markenprodukt
Zertifizierte Produktion (staatliche Auszeichnung)
- Sicherheit einer kontrollierten Qualität
- Komplettanbieter
- Alle gewünschten Lösungen aus einer Hand
- Furnierauswahl
- Der natürliche Strukturreichtum des Werkstoffes Holz kommt zum Ausdruck
 - Serienfertigung Furnierbild aus verschiedenen Stämmen
- Softkante
- Widerstandsfähig gegen Abstoßen
 - Optische Produktaufwertung



Oberflächenauswahl Bei markantem Dielenboden (zB: Asteiche) empfiehlt sich eine ruhige, helle Türoberfläche. Dunklere Türfurniere wirken in Verbindung mit hellen Holz- oder Steinböden.

Raumgrößen Kleine Räume, schmale oder dunkle Gänge werden durch helle Oberflächen optisch vergrößert



Einrichtungsstil Markante Türoberflächen kommen bei großzügigen, offenen Wohnlösungen mit reduzierter Einrichtung optimal zur Geltung. Bei kleiner strukturierten Wohnräumen mit mehr Möblierung empfehlen sich neutralere, ruhigere Oberflächen.

KUNEX[®]

Ahorn AHN

Türblätter / Elemente



Option	Türblatt	Element
 Glattes Türblatt, längsfurniert Röhrenspan (Innenlage) 650 700 750 800 850 900 950 1000 1050	(Vollbau)	Zarge Option 90 110 130 150 170 190 210 225 240 260 275 285 295 315 335 355 375 395
	FZ6-R	667,90 710,90 768,10
Glattes Türblatt, längsfurniert Wabe (Innenlage) 650 700 750 800 850 900 950 1000 1050	(Vollbau)	Zarge Option 90 110 130 150 170 190 210 225 240 260 275 285 295 315 335 355 375 395
	FZ6-R	Ausführung mit Innenlage „Wabe“ auf Anfrage
Option Quer	Türblatt	Element
 Glattes Türblatt, quersfurniert (Flader) 650 700 750 800 850 900 950 1000 1050	(Vollbau)	Zarge Option 90 110 130 150 170 190 210 225 240 260 275 285 295 315 335 355 375 395
	FZ6-R	780,90 823,90 881,10

Standard

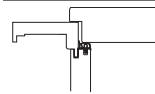

Normhöhe (mm): 2030

Innenlage Röhrenspan
Wabe (Ausführung längsfurniert / auf Anfrage)

Kanten Soft, foliert

Technik ■ Seite 262

Hinweis/Info

- Kürzbarkeit max. 50 mm
- **Sonder-FFO** nur möglich bei Innenlage Röhrenspan
- Nur in Normhöhe und angeführten Breiten lieferbar
- Zargen Option sind nur im Element mit dem Türblatt lieferbar

Sonderausführungen und Sondergrößen







Sonderausführungen und Sondergrößen sind mittels passendem Modell aus dem Hauptprogramm ausführbar:

Option siehe Kristall ■ Seite 38

Option Quer siehe Vital ■ Seite 38

Mehrleistungen Türblatt Element

ZYL-Schloss	+4,20
WZYL-Schloss	+7,40
FAL-Schloss	+3,40
WC-Schloss (ohne Aufpreis)	--
Rosettenlochbohrung	+10,20
Sonder-FFO	preisgleich
Varianten Einbohrbänder	■ Seite 162
Werkseitiges Kürzen	■ Seite 162
Lüftungsausschnitte	■ Seite 165
Türdichter	■ Seite 164

Mögliche Glaslichtenausführungen (Aufpreis auf Vollbau)						
Verglasung montiert Lieferzeit +5 Werktagen						
Glaslichte	B	C	CN	EN	H3	A4
Glasleiste ¹⁾	Standard	Standard	Standard	Standard	Standard	Standard
Option	+83,90	+83,90		+83,90	+186,20	+250,80
Option Quer	+83,90	+83,90		+83,90	+186,20	+250,80

¹⁾ ohne Verglasung: Stangenware, beige packt (abgelängt, Gehrungsschnitt, gebündelt)
mit Verglasung: montiert (sichtbar genagelt)

Ausführung flächenbündig	Seite --	Mehrleistungen	Seite 156 - 166	Beschläge	Seite 192 - 200
Ausführung 2-flügelig	Seite --	Verglasungen	Seite 167 - 183	Technik	Seite 262 - 278
Ausführung Schiebetüren	Seite --	Funktionstüren	Seite 212 - 259	Maßangaben	Seite 308 - 323

Lieferzeiten:	5 WT	10 WT	15 WT	20 WT	25 WT
---------------	------	-------	-------	-------	-------

Ahorn AHN

Türblätter Ganzglas / Elemente



Modell Luxor

Ganzglastür

Bohrungen inkl. Lochbohrungen, ohne Beschläge (Schloss, Bänder, Drücker)

Höhe 2013 mm

Technik ■ Seite 282

Luxor		Türblatt	Element									
	Ganzglastür Verglasung ESG 8 mm	(Vollbau)	Zarge Option	90 150	110 170	130	190 240 285	210 260 295	225 275	315 375	335 395	355
	Floatglas (klar)	FLOA	305,80	FZ6-R	739,70	782,70	839,90					
	Satinato (getrübt)	SAT	468,60	FZ6-R	902,50	945,50	1.002,70					
	Mastercarre (klar)	MAC	679,60	FZ6-R	1.113,50	1.156,50	1.213,70					
	Design 91 (Floatglas klar)	L91F	749,70	FZ6-R	1.183,60	1.226,60	1.283,80					
	Design 91 (Satinato)	L91S	828,30	FZ6-R	1.262,20	1.305,20	1.362,40					
	Design 92 (Floatglas klar)	L92F	749,70	FZ6-R	1.183,60	1.226,60	1.283,80					
	Design 92 (Satinato)	L92S	828,30	FZ6-R	1.262,20	1.305,20	1.362,40					
	Design 93 (Floatglas klar)	L93F	749,70	FZ6-R	1.183,60	1.226,60	1.283,80					
	Design 93 (Satinato)	L93S	828,30	FZ6-R	1.262,20	1.305,20	1.362,40					

Standard

Normhöhe (mm)

Luxor 2013

Hinweis/Info

- Bei Einsatz auf Stahlzarge auf exakte Bestellhöhe achten, keine nachträgliche Kürzung möglich
- Nur in Normhöhe und angeführten Breiten lieferbar
- Zargen Option sind nur im Element mit dem Türblatt lieferbar

Sonderausführungen und Sondergrößen

Sonderausführungen und Sondergrößen sind mittels passendem Modell aus dem Hauptprogramm ausführbar:

Luxor siehe City ■ Seite 40

Mehrleistungen

Türblatt Element

Beschläge Luxor

Seite 203



Mastercarre



Design 91
1 Querstreifen
(Druckdesign
8 mm, matt)

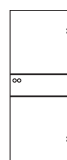

Design 92
2 Querstreifen
(Druckdesign
8 mm, matt)

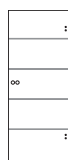

Design 93
4 Querstreifen
(Druckdesign
8 mm, matt)

Beschlags-Set 05



Schlosskasten 1-flügelig



Bandform / Drücker 051-GGT

1-flügelig	Oberfläche	Schließung				
1 Schlosskasten (L/R-Angabe nötig)		KB	ZYL	WC	FAL	
1 Drückergarnitur 051-GGT	Edelstahl	Setpreis	199,90	199,90	283,60	199,90
2 Bänder 3-teilig		Bestellcode	SET05-E1-KB	SET05-E1-ZYL	SET05-E1-WC	SET05-E1-FAL
2 Zierhülsen						

Modell Luxor weitere Beschlag-Sets ■ Seite 203 - 208

Ausführung flächenbündig	Seite --	Mehrleistungen	Seite 160	Beschläge	Seite 203 - 210
Ausführung 2-flügelig	Seite --	Verglasungen	Seite --	Technik	Seite 282
Ausführung Schiebetüren	Seite --	Funktionstüren	Seite --	Maßangaben	Seite 308 - 322

Lieferzeiten: 5 WT 10 WT 15 WT 20 WT 25 WT

Ahorn AHN

Türblätter Ganzglas / Elemente

Modell Luxor Plus (All-inklusive-Element)

Ganzglas-Türelement

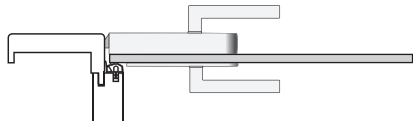

Bohrungen inkl. Lochbohrungen, inkl. Beschläge (Beschlags-Set 05, Edelstahl)

Höhe 2013 mm

Technik ■ Seite 282

All-inklusive-Element bestehend aus:

	+		+		bestehend aus: 1 Stück Schlosskasten (wahlweise KB / ZYL / FAL) L/R einstellbar
					Drückergarnitur
					2 Stück Bänder (3-teilig, inkl. Zierhülsen)
Ganzglas-Türblatt		Fertigzarge (vorgefertigt für Ganzglas-Türblatt)		Beschlagsset SET 05 (Edelstahl)	

Standard

Normhöhe (mm)

Luxor Plus 2013

Hinweis/Info

- Keine nachträgliche Kürzung möglich
- Weitere Breiten können mit Modell Luxor abgedeckt werden ■ Seite 15
- Nur in Normhöhe und angeführten Breiten lieferbar

Mehrleistungen

Türblatt Element

WC-Schloss (Beschlags-Set 05) +83,80

Luxor Plus		Türblatt	Element									
	Ganzglas-Türelement inkl. Beschlags-Set 05 (Schloss, 2 Bänder, Drücker) Verglasung ESG 8 mm	(Vollbau)	Zarge Option	90 150	110 170	130	190 240 285	210 260	225 275 295	315 375	335 395	355
	Floatglas (klar)	FLOA	--	FZ6-R			819,40	862,40			919,60	
	Satinato (getrübt)	SAT	--	FZ6-R			967,90	1.010,90			1.068,10	

Ausführung flächenbündig	Seite --	Mehrleistungen	Seite --	Beschläge	Seite --
Ausführung 2-flügelig	Seite --	Verglasungen	Seite --	Technik	Seite 282
Ausführung Schiebetüren	Seite --	Funktionstüren	Seite --	Maßangaben	Seite 308

Lieferzeiten:	5 WT	10 WT	15 WT	20 WT	25 WT
---------------	------	-------	-------	-------	-------

Buche gedämpft

Türblätter / Elemente

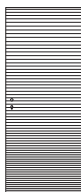

Option	Türblatt	Element
	Glattes Türblatt, längsfurniert Röhrenspan (Innenlage) 650 700 750 800 850 900 950 1000 1050	(Vollbau) Zarge 90 110 130 150 170 Option 150 170 190 210 225 240 260 275 285 295 315 335 355 375 395 237,80 FZ6-R 565,80 605,20 657,60
	Glattes Türblatt, längsfurniert Wabe (Innenlage) 650 700 750 800 850 900 950 1000 1050	(Vollbau) Zarge 90 110 130 150 170 Option 150 170 190 210 225 240 260 275 285 295 315 335 355 375 395 195,30 FZ6-R 523,30 562,70 615,10
Option Quer	Türblatt	Element
	Glattes Türblatt, quersfurniert (schlicht) 650 700 750 800 850 900 950 1000 1050	(Vollbau) Zarge 90 110 130 150 170 Option 150 170 190 210 225 240 260 275 285 295 315 335 355 375 395 419,90 FZ6-R 747,90 787,30 839,70

Standard

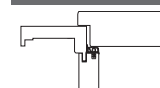

Normhöhe (mm): 2030

Innenlage Röhrenspan
Wabe (Ausführung längsfurniert)

Kanten Soft, foliert
Technik ■ Seite 262

Hinweis/Info

- Kürzbarkeit max. 50 mm
- **Sonder-FFO** nur möglich bei Innenlage Röhrenspan
- Nur in Normhöhe und angeführten Breiten lieferbar
- Zargen Option sind nur im Element mit dem Türblatt lieferbar

Sonderausführungen und Sondergrößen

Sonderausführungen und Sondergrößen sind mittels passendem Modell aus dem Hauptprogramm ausführbar:

Option siehe Kristall ■ Seite 44

Mehrleistungen Türblatt Element

ZYL-Schloss	+4,20
WZYL-Schloss	+7,40
FAL-Schloss	+3,40
WC-Schloss (ohne Aufpreis)	--
Rosettenlochbohrung	+10,20
Sonder-FFO	preisgleich
Varianten Einbohrbänder	■ Seite 162
Werksseitiges Kürzen	■ Seite 162
Lüftungsausschnitte	■ Seite 165
Türdichter	■ Seite 164

Mögliche Glaslichtenausführungen (Aufpreis auf Vollbau)

Glaslichte	B	C	CN	EN	H3	A4
Glasleiste ¹⁾	Standard	Standard	Standard	Standard	Standard	Standard
Option	+83,90	+83,90		+83,90	+186,20	+250,80
Option Quer	+83,90	+83,90		+83,90	+186,20	+250,80

¹⁾ ohne Verglasung: Stangenware, beige packt (abgelängt, Gehrungsschnitt, gebündelt)
mit Verglasung: montiert (sichtbar genagelt)

Ausführung flächenbündig	Seite --	Mehrleistungen	Seite 156 - 166	Beschläge	Seite 192 - 200
Ausführung 2-flügelig	Seite --	Verglasungen	Seite 167 - 183	Technik	Seite 262 - 278
Ausführung Schiebetüren	Seite --	Funktionstüren	Seite 212 - 259	Maßangaben	Seite 308 - 323

Lieferzeiten:	5 WT	10 WT	15 WT	20 WT	25 WT
---------------	------	-------	-------	-------	-------

Buche gedämpft

Türblätter Ganzglas / Elemente



Modell Luxor

Ganzglastür

Bohrungen inkl. Lochbohrungen, ohne Beschläge (Schloss, Bänder, Drücker)

Höhe 2013 mm

Technik ■ Seite 282

Luxor		Türblatt	Element									
		(Vollbau)	Zarge Option	90 150	110 170	130	190 240 285	210 260	225 275 295	315 375	335 395	355
	Ganzglastür Verglasung ESG 8 mm											
	622 672 722 772 822 872 922											
	Floatglas (klar)	FLOA	305,80	FZ6-R	709,70	749,10	801,50					
	Satinato (getrübt)	SAT	468,60	FZ6-R	872,50	911,90	964,30					
	Mastercarre (klar)	MAC	679,60	FZ6-R	1.083,50	1.122,90	1.175,30					
	Design 91 (Floatglas klar)	L91F	749,70	FZ6-R	1.153,60	1.193,00	1.245,40					
	Design 91 (Satinato)	L91S	828,30	FZ6-R	1.232,20	1.271,60	1.324,00					
	Design 92 (Floatglas klar)	L92F	749,70	FZ6-R	1.153,60	1.193,00	1.245,40					
	Design 92 (Satinato)	L92S	828,30	FZ6-R	1.232,20	1.271,60	1.324,00					
Design 93 (Floatglas klar)	L93F	749,70	FZ6-R	1.153,60	1.193,00	1.245,40						
Design 93 (Satinato)	L93S	828,30	FZ6-R	1.232,20	1.271,60	1.324,00						

Standard

Normhöhe (mm)

Luxor 2013

Hinweis/Info

- Bei Einsatz auf Stahlzarge auf exakte Bestellhöhe achten, keine nachträgliche Kürzung möglich
- Nur in Normhöhe und angeführten Breiten lieferbar
- Zargen Option sind nur im Element mit dem Türblatt lieferbar

Sonderausführungen und Sondergrößen

Sonderausführungen und Sondergrößen sind mittels passendem Modell aus dem Hauptprogramm ausführbar:

Luxor siehe City ■ Seite 46

Mehrleistungen

Türblatt Element

Beschläge Luxor

Seite 203

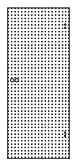

Mastercarre



Design 91
1 Querstreifen
(Druckdesign
8 mm, matt)



Design 92
2 Querstreifen
(Druckdesign
8 mm, matt)



Design 93
4 Querstreifen
(Druckdesign
8 mm, matt)

Beschlags-Set 05



Schlosskasten 1-flügelig



Bandform / Drücker 051-GGT

1-flügelig	Oberfläche	Schließung				
1 Schlosskasten (L/R-Angabe nötig)	Edelstahl	KB	ZYL	WC	FAL	
1 Drückergarnitur 051-GGT		199,90	199,90	283,60	199,90	
2 Bänder 3-teilig 2 Zierhülsen		Bestellcode	SET05-E1-KB	SET05-E1-ZYL	SET05-E1-WC	SET05-E1-FAL

Modell Luxor weitere Beschlag-Sets ■ Seite 203 - 208

Ausführung flächenbündig	Seite --	Mehrleistungen	Seite 160	Beschläge	Seite 203 - 210
Ausführung 2-flügelig	Seite --	Funktionstüren	Seite --	Technik	Seite 282
Ausführung Schiebetüren	Seite --			Maßangaben	Seite 308 - 322

Lieferzeiten:	5 WT	10 WT	15 WT	20 WT	25 WT
---------------	------	-------	-------	-------	-------

Buche gedämpft

Türblätter Ganzglas / Elemente

Modell **Luxor Plus** (All-inklusive-Element)

Ganzglas-Türelement

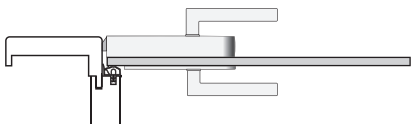

Bohrungen inkl. Lochbohrungen, inkl. Beschläge (Beschlags-Set 05, Edelstahl)

Höhe 2013 mm

Technik ■ Seite 282

All-inklusive-Element bestehend aus:

	+		+		bestehend aus: 1 Stück Schlosskasten (wahlweise KB / ZYL / FAL) L/R einstellbar
					Drückergarnitur
					2 Stück Bänder (3-teilig, inkl. Zierhülsen)
Ganzglas-Türblatt		Fertigzarge (vorgefertigt für Ganzglas-Türblatt)		Beschlagsset SET 05 (Edelstahl)	

Luxor Plus		Türblatt	Element												
	Ganzglas-Türelement inkl. Beschlags-Set 05 (Schloss, 2 Bänder, Drücker) Verglasung ESG 8 mm	(Vollbau)	Zarge	90	110	130	190	210	225	315	335	355			
			Option	150	170		240	260	275	375	395				
									285	295					
	Floatglas (klar)	FLOA	--	FZ6-R	789,40			828,80			881,20				
	Satinato (getrübt)	SAT	--	FZ6-R	937,90			977,30			1.029,70				



Standard

Normhöhe (mm)

Luxor Plus 2013

Hinweis/Info

- Keine nachträgliche Kürzung möglich
- Weitere Breiten können mit Modell Luxor abgedeckt werden ■ Seite 18
- Nur in Normhöhe und angeführten Breiten lieferbar

Mehrleistungen Türblatt Element

WC-Schloss (Beschlags-Set 05) +83,80

A/Option-Programm

B/Innentüren, Zargen & Elemente

C/Funktionstüren, Zargen & Elemente

D/Technik, Maße & Information

Ausführung flächenbündig	Seite --	Mehrleistungen	Seite --	Beschläge	Seite --
Ausführung 2-flügelig	Seite --	Verglasungen	Seite --	Technik	Seite 282
Ausführung Schiebetüren	Seite --	Funktionstüren	Seite --	Maßangaben	Seite 308

Lieferzeiten: 5 WT 10 WT 15 WT 20 WT 25 WT

Eiche

Türblätter / Elemente



Option	Türblatt	Element	90	110	130	190	210	225	315	335	355
Glatte Türblatt, längsfurniert Röhrenspan (Innenlage) 650 700 750 800 850 900 950	(Vollbau)	Zarge	90	110	130	190	210	225	315	335	355
	Option	Option	150	170		240	260	275	375	395	
Berg-Eiche hell	290,50	FZ6-R				634,30		675,60		730,60	
Glatte Türblatt, längsfurniert Wabe (Innenlage) 650 700 750 800 850 900 950	(Vollbau)	Zarge	90	110	130	190	210	225	315	335	355
	Option	Option	150	170		240	260	275	375	395	
Berg-Eiche hell		FZ6-R									
Ausführung mit Innenlage „Wabe“ auf Anfrage											
Option Quer	Türblatt	Element	90	110	130	190	210	225	315	335	355
Glatte Türblatt, quersfurniert (Flader) 650 700 750 800 850 900 950	(Vollbau)	Zarge	90	110	130	190	210	225	315	335	355
	Option	Option	150	170		240	260	275	375	395	
Eiche hell	425,60	FZ6-R				801,60		846,70		906,90	

Standard

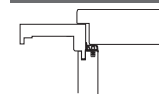

Normhöhe (mm): 2030

Innenlage Röhrenspan
Wabe (Ausführung längsfurniert / auf Anfrage)

Kanten Soft, foliert

Technik ■ Seite 262

Hinweis/Info

- Kürzbarkeit max. 50 mm
- **Sonder-FFO** nur möglich bei Innenlage Röhrenspan
- Nur in Normhöhe und angeführten Breiten lieferbar
- Zargen Option sind nur im Element mit dem Türblatt lieferbar

Sonderausführungen und Sondergrößen

Sonderausführungen und Sondergrößen sind mittels passendem Modell aus dem Hauptprogramm ausführbar:

Option siehe Kristall ■ Seite 50

Option Quer siehe Vital ■ Seite 50

Mehrleistungen Türblatt Element

ZYL-Schloss	+4,20
WZYL-Schloss	+7,40
FAL-Schloss	+3,40
WC-Schloss (ohne Aufpreis)	--
Rosettenlochbohrung	+10,20
Sonder-FFO	preisgleich
Varianten Einbohrbänder	■ Seite 162
Werkseitiges Kürzen	■ Seite 162
Lüftungsausschnitte	■ Seite 165
Türdichter	■ Seite 164

Mögliche Glaslichtenausführungen (Aufpreis auf Vollbau)						
Verglasung montiert Lieferzeit +5 Werkstage						
Glaslichte Glasleiste ¹⁾	Standard	Standard	Standard	Standard	Standard	Standard
Option	+83,90	+83,90		+83,90	+186,20	+250,80
Option Quer	+83,90	+83,90		+83,90	+186,20	+250,80

¹⁾ ohne Verglasung: Stangenware, beige packt (abgelängt, Gehrungsschnitt, gebündelt)
mit Verglasung: montiert (sichtbar genagelt)

Ausführung flächenbündig	Seite --	Mehrleistungen	Seite 156 - 166	Beschläge	Seite 192 - 200
Ausführung 2-flügelig	Seite --	Verglasungen	Seite 167 - 183	Technik	Seite 262 - 278
Ausführung Schiebetüren	Seite --	Funktionstüren	Seite 212 - 259	Maßangaben	Seite 308 - 323

Lieferzeiten:	5 WT	10 WT	15 WT	20 WT	25 WT
---------------	------	-------	-------	-------	-------

Eiche

Türblätter Ganzglas / Elemente



Modell Luxor

Ganzglastür

Bohrungen inkl. Lochbohrungen, ohne Beschläge (Schloss, Bänder, Drücker)

Höhe 2013 mm

Technik ■ Seite 282

Luxor		Türblatt	Element									
	Ganzglastür Verglasung ESG 8 mm	(Vollbau)	Zarge Option	90 150	110 170	130	190 240 285	210 260	225 275 295	315 375	335 395	355
	Berg-Eiche hell											
	Floatglas (klar)	FLOA	305,80	FZ6-R	725,50	766,80	821,80					
	Satinato (getrübt)	SAT	468,60	FZ6-R	888,30	929,60	984,60					
	Mastercarre (klar)	MAC	679,60	FZ6-R	1.099,30	1.140,60	1.195,60					
	Design 91 (Floatglas klar)	L91F	749,70	FZ6-R	1.169,40	1.210,70	1.265,70					
	Design 91 (Satinato)	L91S	828,30	FZ6-R	1.248,00	1.289,30	1.344,30					
	Design 92 (Floatglas klar)	L92F	749,70	FZ6-R	1.169,40	1.210,70	1.265,70					
	Design 92 (Satinato)	L92S	828,30	FZ6-R	1.248,00	1.289,30	1.344,30					
	Design 93 (Floatglas klar)	L93F	749,70	FZ6-R	1.169,40	1.210,70	1.265,70					
	Design 93 (Satinato)	L93S	828,30	FZ6-R	1.248,00	1.289,30	1.344,30					

Luxor		Türblatt	Element									
	Ganzglastür Verglasung ESG 8 mm	(Vollbau)	Zarge Option	90 150	110 170	130	190 240 285	210 260	225 275 295	315 375	335 395	355
	Eiche hell											
	622 672 722 772 822 872 922											
	Floatglas (klar)	FLOA	305,80	FZ6-R	757,70	802,80	863,00					
	Satinato (getrübt)	SAT	468,60	FZ6-R	920,50	965,60	1.025,80					
	Mastercarre (klar)	MAC	679,60	FZ6-R	1.131,50	1.176,60	1.236,80					
	Design 91 (Floatglas klar)	L91F	749,70	FZ6-R	1.201,60	1.246,70	1.306,90					
	Design 91 (Satinato)	L91S	828,30	FZ6-R	1.280,20	1.325,30	1.385,50					
	Design 92 (Floatglas klar)	L92F	749,70	FZ6-R	1.201,60	1.246,70	1.306,90					
	Design 92 (Satinato)	L92S	828,30	FZ6-R	1.280,20	1.325,30	1.385,50					
	Design 93 (Floatglas klar)	L93F	749,70	FZ6-R	1.201,60	1.246,70	1.306,90					
	Design 93 (Satinato)	L93S	828,30	FZ6-R	1.280,20	1.325,30	1.385,50					

Standard

Normhöhe (mm)

Luxor 2013

Hinweis/Info

- Bei Einsatz auf Stahlzarge auf exakte Bestellhöhe achten, keine nachträgliche Kürzung möglich
- Nur in Normhöhe und angeführten Breiten lieferbar
- Zargen Option sind nur im Element mit dem Türblatt lieferbar

Sonderausführungen und Sondergrößen

Sonderausführungen und Sondergrößen sind mittels passendem Modell aus dem Hauptprogramm ausführbar:

Luxor siehe City ■ Seite 55

Mehrleistungen

Türblatt Element

Beschläge Luxor

Seite 203



Mastercarre

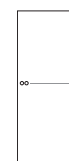

Design 91
1 Querstreifen
(Druckdesign
8 mm, matt)

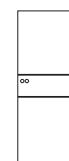

Design 92
2 Querstreifen
(Druckdesign
8 mm, matt)



Design 93
4 Querstreifen
(Druckdesign
8 mm, matt)

Beschlags-Set 05



Schlosskasten 1-flügelig



Bandform / Drücker 051-GGT

1-flügelig	Oberfläche		Schließung			
	1 Schlosskasten (L/R-Angabe nötig) 1 Drückergarnitur 051-GGT 2 Bänder 3-teilig 2 Zierhülsen	Edelstahl	Setpreis	KB	ZYL	WC
Bestellcode	SET05-E1-KB			SET05-E1-ZYL	SET05-E1-WC	SET05-E1-FAL

Modell Luxor weitere Beschlag-Sets ■ Seite 203 - 208

Ausführung flächenbündig	Seite --	Mehrleistungen	Seite 160	Beschläge	Seite 203 - 210
Ausführung 2-flügelig	Seite --	Verglasungen	Seite --	Technik	Seite 282
Ausführung Schiebetüren	Seite --	Funktionstüren	Seite --	Maßangaben	Seite 308 - 322

Lieferzeiten: 5 WT 10 WT 15 WT 20 WT 25 WT

Eiche

Türblätter Ganzglas / Elemente

Modell Luxor Plus (All-inklusive-Element)

Ganzglas-Türelement

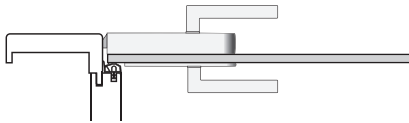

Bohrungen inkl. Lochbohrungen, inkl. Beschläge (Beschlags-Set 05, Edelstahl)

Höhe 2013 mm

Technik ■ Seite 282

All-inklusive-Element bestehend aus:

	+		+		bestehend aus: 1 Stück Schlosskasten (wahlweise KB / ZYL / FAL) L/R einstellbar
					Drückergarnitur
					2 Stück Bänder (3-teilig, inkl. Zierhülsen)
Ganzglas-Türblatt		Fertigzarge (vorgefertigt für Ganzglas-Türblatt)		Beschlagsset SET 05 (Edelstahl)	



Standard

Normhöhe (mm)

Luxor Plus 2013

Hinweis/Info

- Keine nachträgliche Kürzung möglich
- Weitere Breiten können mit Modell Luxor abgedeckt werden ■ Seite 21
- Nur in Normhöhe und angeführten Breiten lieferbar

Mehrleistungen Türblatt Element

WC-Schloss (Beschlags-Set 05) +83,80

Luxor Plus		Türblatt	Element									
	Ganzglas-Türelement inkl. Beschlags-Set 05 (Schloss, 2 Bänder, Drücker) Verglasung ESG 8 mm	(Vollbau)	Zarge Option	90 150	110 170	130	190 240 285	210 260 295	225	315 375	335 395	355
	822 872 922											
	Berg-Eiche hell											
	Floatglas (klar)	FLOA	-- FZ6-R				805,20	846,50		901,50		
	Satinato (getrübt)	SAT	-- FZ6-R				953,70	995,00		1.050,00		
	Ganzglas-Türelement inkl. Beschlags-Set 05 (Schloss, 2 Bänder, Drücker) Verglasung ESG 8 mm	(Vollbau)	Zarge Option	110 170	130	190 240 285	210 260 295	225	315 375	335 395	355	
	822 872 922											
	Eiche hell											
	Floatglas (klar)	FLOA	-- FZ6-R				837,40	882,50		942,70		
	Satinato (getrübt)	SAT	-- FZ6-R				985,90	1.031,00		1.091,20		

Ausführung flächenbündig	Seite --	Mehrleistungen	Seite --	Beschläge	Seite --
Ausführung 2-flügelig	Seite --	Verglasungen	Seite --	Technik	Seite 282
Ausführung Schiebetüren	Seite --	Funktionstüren	Seite --	Maßangaben	Seite 308

Lieferzeiten:	5 WT	10 WT	15 WT	20 WT	25 WT
---------------	------	-------	-------	-------	-------



A.2/ Option-Programm: Laminattüren

A.2/ Option-Programm Laminattüren

KUNEX
OPTION[®]

PRODUKT-/KUNDENNUTZEN Laminattüren

CPL-Laminat

- widerstandsfähig gegen Kratzer, Abrieb und Feuchtigkeit
- Verunreinigungen lassen sich leicht abwischen
- hitzebeständig bis 80° C
- antistatisch
- lichtbeständig
- lösungsmittelbeständig
- gleichmäßige Oberflächen (kein Farbunterschied)

Oberflächenauswahl

- zeitgemäße Farb- und naturgetreue Echtholznachbildungen
- längs- und querbelegte Ausführung

Designkante

- nahtlose Designkante mit kleinem Radius
- Widerstandsfähig gegen Abstoßen
- Optische Produktaufwertung



Sonderlösungen

Der Oberflächenvorteil von Laminattüren ist auch bei zahlreichen Sonderausführungen erhältlich:

Möglich mittels passender Modelle aus dem Hauptprogramm - siehe Kapitel B.2

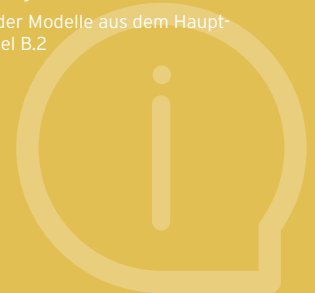

Laminat (CPL)

Türblätter / Elemente



Option	Türblatt	Element									
Glattes Türblatt, laminatbelegt (CPL), Bild längslaufend bzw. Uni	(Vollbau)	Zarge	90 (105)*	110	190	210	225	315	335	355	
		Option	130	150	170	240	260	275	375	395	
C-Eiche hell [®] / C-Landbuche / C-Brillantweiß C-Esche weiß deckend C-Nebelgrau / C-Titangrau /	200,40	FZ6-D	396,30		419,80			451,20			
C-Ripped Eiche strukturiert C-Saloon Eiche strukturiert C-Valeur Grau (matt) NEU! C-Valeur Taupe (matt)	213,90	FZ6-D	423,00		448,10			481,50			
Option Quer	Türblatt	Element									
Glattes Türblatt, laminatbelegt (CPL), Bild querlaufend	(Vollbau)	Zarge	90	110	130	190	210	225	315	335	355
		Option	150	170		240	260	275	375	395	
C-Sandbirke-Q [®]	266,60	FZ6-D	462,50		486,00			517,40			
C-Asteiche strukturiert-Q C-Eiche Origin strukturiert-Q C-Pinie strukturiert-Q C-Pinie Arktis strukturiert-Q C-Ripped Eiche strukturiert-Q C-Saloon Eiche strukturiert-Q C-Solar Eiche strukturiert-Q C-Wildbuche-Q NEU!	280,30	FZ6-D	489,40		514,50			547,90			

Standard

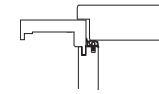

Normbreiten (mm)

C-Brillantweiß

Vollbau 650 700 750 800 850 900 950 1000 1050

Glaslichte 650 700 750 800 850 900 950 1000 1050

Normhöhe (mm) 2030

Normbreiten (mm)

C-Asteiche-Q / C-Eiche hell[®] / C-Eiche Origin-Q

C-Esche weiß deckend / C-Landbuche / C-Nebelgrau

C-Pinie-Q / C-Pinie Arktis-Q / C-Ripped Eiche

C-Sandbirke-Q[®] / C-Saloon Eiche / C-Solar Eiche-Q

C-Titangrau / C-Valeur Grau / C-Valeur Taupe /

C-Wildbuche-Q

Vollbau 650 700 750 800 850 900 950 1000 1050

Glaslichte 650 700 750 800 850 900 950 1000 1050

Normhöhe (mm) 2030

Innenlage Röhrenspan

Kanten Designkante (r = 2 mm)

Technik ■ Seite 262

Hinweis/Info

- Kürzbarkeit max. auf 1980 mm
- Nur in Normhöhe und angeführten Breiten lieferbar
- Zargen Option sind nur im Element mit dem Türblatt lieferbar
- *Mauerstärke (105) nur möglich bei C-Brillantweiß, C-Asteiche strukturiert-Q
- Auslaufmodell[®]: C-Eiche hell / C-Sandbirke-Q (es kann je nach Lager-Restbestand innerhalb der Kommission zu Mischung von Türblättern mit Rund- und Softkante kommen)

Sonderausführungen und Sondergrößen

Sonderausführungen und Sondergrößen sind mittels passendem Modell aus dem Hauptprogramm ausführbar:

Option siehe Impuls Längs ■ Seite 72

Option Quer siehe Impuls Quer ■ Seite 72

Mehrleistungen Türblatt Element

ZYL-Schloss	+4,20
WZYL-Schloss	+7,40
FAL-Schloss	+3,40
WC-Schloss (ohne Aufpreis)	--
Rosettenlochbohrung	+10,20
Sonder-FFO	preisgleich
Varianten Einbohrbänder	■ Seite 162
Werkseitiges Kürzen	■ Seite 162
Lüftungsausschnitte	■ Seite 165
Türdichter	■ Seite 164

Mögliche Glaslichtenausführungen (Aufpreis auf Vollbau)

Verglasung montiert Lieferzeit +5 Werktage	B	C	EN	H3	A4
Glaslichte	Standard	Standard	Standard	Standard	Standard
Glasleiste ²⁾					
Option	+83,90	+83,90	+83,90	+186,20	+250,80
Option Quer	+83,90	+83,90	+83,90	+186,20	+250,80

²⁾ ohne Verglasung: Stangenware, beige packt (abgelängt, Gehrungsschnitt, gebündelt)
mit Verglasung: montiert (sichtbar genagelt)

Ausführung flächenbündig	Seite --	Mehrleistungen	Seite 156 - 166	Beschläge	Seite 192 - 200
Ausführung 2-flügelig	Seite --	Verglasungen	Seite 167 - 183	Technik	Seite 262 - 278
Ausführung Schiebetüren	Seite --	Funktionstüren	Seite 212 - 259	Maßangaben	Seite 308 - 323

Lieferzeiten:	5 WT	10 WT	15 WT	20 WT	25 WT
---------------	------	-------	-------	-------	-------

Laminat (CPL)

Türblätter / Elemente



Option L01		Türblatt	Element				
	Glattes Türblatt, laminatbelegt (CPL), Bild querlaufend bzw. Uni mit Dekoreinlage chromfärbig/matt (6 mm) C-Sandbirke-Q ¹⁾	(Vollbau) 350,60	Zarge Option	90 (105)* 110 130 150 170	190 210 225 240 260 275 285 295	315 335 355 375 395	
	C-Asteiche strukturiert-Q	364,30	FZ6-D	546,50	570,00	601,40	
	C-Eiche Origin strukturiert-Q		FZ6-D	573,40	598,50	631,90	
	C-Pinie strukturiert-Q						
	C-Pinie Arktis strukturiert-Q						
	C-Ripped Eiche strukturiert-Q						
	C-Saloon Eiche strukturiert-Q						
	C-Solar Eiche strukturiert-Q						
	C-Wildbuche -Q (matt) NEU!						
	C-Valeur Grau (matt) NEU!	297,90	FZ6-D	507,00	532,10	565,50	
C-Valeur Taupe (matt)							
C-Brillantweiß / C-Nebelgrau / C-Titangrau	284,40	FZ6-D	480,30	503,80	535,20		
Option L02		Türblatt	Element				
	Glattes Türblatt, laminatbelegt (CPL), Bild querlaufend bzw. Uni mit Dekoreinlagen chromfärbig/matt (6 mm) C-Sandbirke-Q ¹⁾	(Vollbau) 350,60	Zarge Option	90 (105)* 110 130 150 170	190 210 225 240 260 275 285 295	315 335 355 375 395	
	C-Asteiche strukturiert-Q	364,30	FZ6-D	546,50	570,00	601,40	
	C-Eiche Origin strukturiert-Q		FZ6-D	573,40	598,50	631,90	
	C-Pinie strukturiert-Q						
	C-Pinie Arktis strukturiert-Q						
	C-Ripped Eiche strukturiert-Q						
	C-Saloon Eiche strukturiert-Q						
	C-Solar Eiche strukturiert-Q						
	C-Wildbuche -Q (matt) NEU!						
	C-Valeur Grau (matt) NEU!	297,90	FZ6-D	507,00	532,10	565,50	
C-Valeur Taupe (matt)							
C-Brillantweiß / C-Nebelgrau / C-Titangrau	284,40	FZ6-D	480,30	503,80	535,20		
Option L03		Türblatt	Element				
	Glattes Türblatt, laminatbelegt (CPL), Bild querlaufend bzw. Uni mit Dekoreinlagen chromfärbig/matt (6 mm) C-Sandbirke-Q ¹⁾	(Vollbau) 434,60	Zarge Option	90 (105)* 110 130 150 170	190 210 225 240 260 275 285 295	315 335 355 375 395	
	C-Asteiche strukturiert-Q	448,30	FZ6-D	630,50	654,00	685,40	
	C-Eiche Origin strukturiert-Q		FZ6-D	657,40	682,50	715,90	
	C-Pinie strukturiert-Q						
	C-Pinie Arktis strukturiert-Q						
	C-Ripped Eiche strukturiert-Q						
	C-Saloon Eiche strukturiert-Q						
	C-Solar Eiche strukturiert-Q						
	C-Wildbuche -Q (matt) NEU!						
	C-Valeur Grau (matt) NEU!	381,90	FZ6-D	591,00	616,10	649,50	
C-Valeur Taupe (matt)							
C-Brillantweiß / C-Nebelgrau / C-Titangrau	368,40	FZ6-D	564,30	587,80	619,20		

Standard

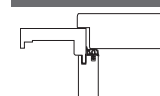

Normbreiten (mm)

C-Brillantweiß

Vollbau	650	700	750	800	850	900	950	1000	1050
Glaslichte	650	700	750	800	850	900	950	1000	1050

Normhöhe (mm) 2030

Normbreiten (mm)

C-Asteiche-Q / C-Eiche Origin-Q / C-Nebelgrau
C-Pinie-Q / C-Pinie Arktis-Q / C-Ripped Eiche
C-Sandbirke-Q¹⁾ / C-Saloon Eiche / C-Solar Eiche-Q
C-Titangrau / C-Valeur Grau / C-Valeur Taupe
C-Wildbuche-Q /

Vollbau	650	700	750	800	850	900	950	1000	1050
Glaslichte	650	700	750	800	850	900	950	1000	1050

Normhöhe (mm) 2030

Innenlage Röhrenspan

Kanten Designkante (r = 2 mm)

Technik ■ Seite 262

Hinweis/Info

- Kürzbarkeit max. auf 1980 mm
- Nur in Normhöhe und angeführten Breiten lieferbar
- Zargen Option sind nur im Element mit dem Türblatt lieferbar
- ***Mauerstärke (105)** nur möglich bei C-Brillantweiß, C-Asteiche strukturiert-Q
- **Auslaufmodell¹⁾**: C-Sandbirke-Q (es kann je nach Lager-Restbestand innerhalb der Kommission zu Mischung von Türblättern mit Rund- und Softkante kommen)

Sonderausführungen und Sondergrößen

Sonderausführungen und Sondergrößen sind mittels passendem Modell aus dem Hauptprogramm ausführbar:

Option L01 siehe Impuls L01 ■ Seite 73
Option L02 siehe Impuls L02 ■ Seite 73
Option L03 siehe Impuls L03 ■ Seite 73

Mehrleistungen

Mehrleistungen	Türblatt	Element
Lisenen Schwarz (optional)		preisgleich
Bestellcode:		
Option L01/L-Schwarz		
Option L02/L-Schwarz		
Option L03/L-Schwarz		
ZYL-Schloss		+4,20
WZYL-Schloss		+7,40
FAL-Schloss		+3,40
WC-Schloss (ohne Aufpreis)		--
Rosettenlochbohrung		+10,20
Sonder-FFO		preisgleich
Varianten Einbohrbänder		■ Seite 162
Werkseitiges Kürzen		■ Seite 162
Lüftungsausschnitte		■ Seite 165
Türdichter		■ Seite 164

Mögliche Glaslichtenausführungen (Aufpreis auf Vollbau)

Verglasung montiert
Lieferzeit +5 Werktage

Glaslichte	C	EN	C	EN	CN	EN
Glasleiste ²⁾	Standard	Standard	Standard	Standard	Standard	Standard
Option L01*	-0,10	-0,10				
Option L02			+83,90	+83,90		
Option L03					+83,90	+83,90

*Option L01 Glaslichtenausführungen ohne Lisenen
²⁾ ohne Verglasung: Stangenware, beige packt (abgelängt, Gehrungsschnitt, gebündelt)
 mit Verglasung: montiert (sichtbar genagelt)

Ausführung flächenbündig	Seite --	Mehrleistungen	Seite 156 - 166	Beschläge	Seite 192 - 200
Ausführung 2-flügelig	Seite --	Verglasungen	Seite 167 - 183	Technik	Seite 262 - 278
Ausführung Schiebetüren	Seite --	Funktionstüren	Seite 212 - 259	Maßangaben	Seite 308 - 323

Lieferzeiten:

5 WT	10 WT	15 WT	20 WT	25 WT
------	-------	-------	-------	-------

Laminat (CPL)

Türblätter Ganzglas / Elemente



Modell Luxor

Ganzglastür

Bohrungen inkl. Lochbohrungen, ohne Beschläge (Schloss, Bänder, Drücker)

Höhe 2013 mm

Technik ■ Seite 282

Luxor		Türblatt	Element					
		(Vollbau)	Zarge Option	90 (105)* 110	190 210 225	240 260 275	315 335 355	375 395
				130 150 170	285 295			
∞	Ganzglastür Verglasung ESG 8 mm							
	622 672 722 772 822 872 922							
	C-Eiche hell ¹⁾ / C-Esche weiß deckend C-Landbuche / C-Sandbirke ¹⁾ / C-Brillantweiß / C-Nebelgrau / C-Titangrau /							
	Floatglas (klar)	FLOA	305,80	FZ6-D	577,60	601,10	632,50	
	Satinato (getrübt)	SAT	468,60	FZ6-D	740,40	763,90	795,30	
	Mastercarre (klar)	MAC	679,60	FZ6-D	951,40	974,90	1.006,30	
	Design 91 (Floatglas klar)	L91F	749,70	FZ6-D	1.021,50	1.045,00	1.076,40	
	Design 91 (Satinato)	L91S	828,30	FZ6-D	1.100,10	1.123,60	1.155,00	
	Design 92 (Floatglas klar)	L92F	749,70	FZ6-D	1.021,50	1.045,00	1.076,40	
	Design 92 (Satinato)	L92S	828,30	FZ6-D	1.100,10	1.123,60	1.155,00	
	Design 93 (Floatglas klar)	L93F	749,70	FZ6-D	1.021,50	1.045,00	1.076,40	
	Design 93 (Satinato)	L93S	828,30	FZ6-D	1.100,10	1.123,60	1.155,00	

Luxor		Türblatt	Element					
		(Vollbau)	Zarge Option	90 (105)* 110	190 210 225	240 260 275	315 335 355	375 395
				130 150 170	285 295			
∞	Ganzglastür Verglasung ESG 8 mm							
	622 672 722 772 822 872 922							
	C-Asteiche strukturiert / C-Eiche Origin strukturiert / C-Pinie strukturiert / C-Pinie Arktis strukturiert / C-Ripped Eiche strukturiert C-Saloon Eiche strukturiert / C-Solar Eiche strukturiert C-Valeur Grau (matt) NEU! C-Valeur Taupe (matt) NEU! C-Wildbuche (matt)							
	Floatglas (klar)	FLOA	305,80	FZ6-D	590,80	615,90	649,30	
	Satinato (getrübt)	SAT	468,60	FZ6-D	753,60	778,70	812,10	
	Mastercarre (klar)	MAC	679,60	FZ6-D	964,60	989,70	1.023,10	
	Design 91 (Floatglas klar)	L91F	749,70	FZ6-D	1.034,70	1.059,80	1.093,20	
	Design 91 (Satinato)	L91S	828,30	FZ6-D	1.113,30	1.138,40	1.171,80	
	Design 92 (Floatglas klar)	L92F	749,70	FZ6-D	1.034,70	1.059,80	1.093,20	
	Design 92 (Satinato)	L92S	828,30	FZ6-D	1.113,30	1.138,40	1.171,80	
	Design 93 (Floatglas klar)	L93F	749,70	FZ6-D	1.034,70	1.059,80	1.093,20	
	Design 93 (Satinato)	L93S	828,30	FZ6-D	1.113,30	1.138,40	1.171,80	

Standard

Normhöhe (mm)

Luxor 2013

Hinweis/Info

- Bei Einsatz auf Stahlzarge auf exakte Bestellhöhe achten, keine nachträgliche Kürzung möglich
- Nur in Normhöhe und angeführten Breiten lieferbar
- Zargen Option sind nur im Element mit dem Türblatt lieferbar
- *Mauerstärke (105) nur möglich bei C-Brillantweiß, C-Asteiche strukturiert-Q
- Auslaufmodell¹⁾: C-Eiche hell / C-Sandbirke-Q (es kann je nach Lager-Restbestand innerhalb der Kommission zu Mischung von Türblättern mit Rund- und Softkante kommen)

Sonderausführungen und Sondergrößen

Sonderausführungen und Sondergrößen sind mittels passendem Modell aus dem Hauptprogramm ausführbar:

Luxor siehe City ■ Seite 76

Mehrleistungen

Türblatt Element

Beschläge Luxor

Seite 203



Mastercarre



Design 91
1 Querstreifen
(Druckdesign
8 mm, matt)

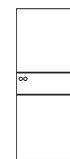

Design 92
2 Querstreifen
(Druckdesign
8 mm, matt)



Design 93
4 Querstreifen
(Druckdesign
8 mm, matt)

Beschlags-Set 05



Schlosskasten 1-flügelig



Bandform / Drücker 051-GGT

1-flügelig	Oberfläche	Schließung				
1 Schlosskasten (L/R-Angabe nötig)		KB	ZYL	WC	FAL	
1 Drückergarnitur 051-GGT	Edelstahl	Setpreis	199,90	199,90	283,60	199,90
2 Bänder 3-teilig 2 Zierhülsen		Bestellcode	SET05-E1-KB	SET05-E1-ZYL	SET05-E1-WC	SET05-E1-FAL

Modell Luxor weitere Beschlag-Sets ■ Seite 203 - 208

Ausführung flächenbündig	Seite --	Mehrleistungen	Seite 160	Beschläge	Seite 203 - 210
Ausführung 2-flügelig	Seite --	Verglasungen	Seite --	Technik	Seite 282
Ausführung Schiebetüren	Seite --	Funktionstüren	Seite --	Maßangaben	Seite 308 - 322

Lieferzeiten: 5 WT 10 WT 15 WT 20 WT 25 WT

Laminat (CPL)

Türblätter Ganzglas / Elemente

Modell **Luxor Plus** (All-inklusive-Element)

Ganzglas-Türelement

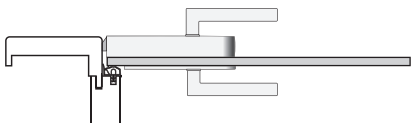

Bohrungen inkl. Lochbohrungen, inkl. Beschläge (Beschlags-Set 05, Edelstahl)

Höhe 2013 mm

Technik ■ Seite 282

All-inklusive-Element bestehend aus:

	+		+		bestehend aus: 1 Stück Schlosskasten (wahlweise KB / ZYL / FAL) L/R einstellbar
					Drückergarnitur
					2 Stück Bänder (3-teilig, inkl. Zierhülsen)
Ganzglas-Türblatt		Fertigzarge (vorgefertigt für Ganzglas-Türblatt)		Beschlagsset SET 05 (Edelstahl)	



Standard

Normhöhe (mm)

Luxor Plus 2013

Hinweis/Info

- Keine nachträgliche Kürzung möglich
- Weitere Breiten können mit Modell Luxor abgedeckt werden ■ Seite 26
- Nur in Normhöhe und angeführten Breiten lieferbar
- ***Mauerstärke (105)** nur möglich bei C-Brillantweiß, C-Asteiche strukturiert-Q
- **Auslaufmodell¹⁾**: C-Eiche hell / C-Sandbirke-Q (es kann je nach Lager-Restbestand innerhalb der Kommission zu Mischung von Türblättern mit Rund- und Softkante kommen)

Mehrleistungen

Türblatt Element

WC-Schloss (Beschlags-Set 05) **+83,80**

Luxor Plus		Türblatt	Element							
	Ganzglas-Türelement inkl. Beschlags-Set 05 (Schloss, 2 Bänder, Drücker) Verglasung ESG 8 mm	(Vollbau)	Zarge	90 (105)* 110	190	210	225	315	335	355
			Option	130 150 170	240	260	275	375	395	
	822 872 922				285	295				
	C-Eiche hell ¹⁾ / C-Esche weiß deckend C-Landbuche / C-Sandbirke ¹⁾ / C-Brillantweiß / C-Nebelgrau / C-Titangrau /									
	Floatglas (klar) FLOA	--	FZ6-D	657,30	680,80			712,20		
	Satinato (getrübt) SAT	--	FZ6-D	805,80	829,30			860,70		
	Ganzglas-Türelement inkl. Beschlags-Set 05 (Schloss, 2 Bänder, Drücker) Verglasung ESG 8 mm	(Vollbau)	Zarge	90 (105)* 110	190	210	225	315	335	355
			Option	130 150 170	240	260	275	375	395	
	822 872 922				285	295				
	C-Asteiche strukturiert / C-Eiche Origin strukturiert / C-Pinie strukturiert / C-Pinie Arktis strukturiert / C-Ripped Eiche strukturiert C-Saloon Eiche strukturiert / C-Solar Eiche strukturiert C-Valeur Grau (matt) NEU! C-Valeur Taupe (matt) NEU! C-Wildbuche (matt)									
	Floatglas (klar) FLOA	--	FZ6-D	670,50	695,60			729,00		
	Satinato (getrübt) SAT	--	FZ6-D	819,00	844,10			877,50		

A/Option-Programm

B/Innentüren, Zargen & Elemente

C/Funktionsüren, Zargen & Elemente

D/Technik, Maße & Information

Ausführung flächenbündig	Seite --	Mehrleistungen	Seite --	Beschläge	Seite --
Ausführung 2-flügelig	Seite --	Verglasungen	Seite --	Technik	Seite 282
Ausführung Schiebetüren	Seite --	Funktionsüren	Seite --	Maßangaben	Seite 308

Lieferzeiten: 5 WT 10 WT 15 WT 20 WT 25 WT



DIE
ÖSTERREICHISCHE
TÜRENMARKE.

A.3/ Option-Programm Weiße Türen

A.3/ Option-Programm Weiße Türen

KUNEX
OPTION[®]

PRODUKT-/KUNDENNUTZEN Weiße Türen

Lack

- Neutrales Erscheinungsbild
- zeitlos

Lacktechnik

- Walzlack-Technik (preisgünstig)
- Spritzlack-Technik (hochwertige Spritzlackierung)



Weiße Türen

Fügen sich harmonisch in Wohnräume ein und sorgen für ein angenehmes und doch exquisites Wohngefühl.

Kleine Räume und schmale Gänge werden durch die weiße Türblattoberfläche optisch vergrößert.

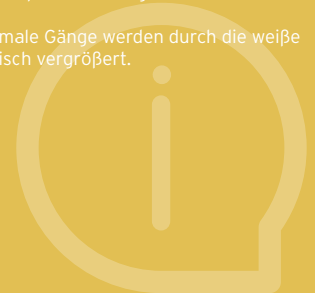

KUNEX
OPTION[®]

Weiß glatt (farblackiert)

Türblätter / Elemente



Option	Türblatt	Element	
	Glattes Türblatt, farblackiert (W) Röhrenspan (Innenlage)	(Vollbau) Zarge Option 90 105 110 130 150 170 190 210 225 240 260 275 285 295 315 335 355	
	650 700 750 800 850 900 950 1000 1050	FZ6-R 437,00 465,40 503,30	
	Glattes Türblatt, farblackiert (W) Wabe (Innenlage)	(Vollbau) Zarge Option 90 105 110 130 150 170 190 210 225 240 260 275 285 295 315 335 355	
	650 700 750 800 850 900 950 1000 1050	FZ6-R 157,70 394,50 422,90 460,80	
	Glattes Türblatt, farblackiert (W) mit 2 Dekoreinlagen (6 mm) chrom- färbig/matt	(Vollbau) Zarge Option 90 105 110 130 150 170 190 210 225 240 260 275 285 295 315 335 355	
	650 700 750 800 850 900 950	FZ6-R 284,20 521,00 549,40 587,30	
		Glattes Türblatt, farblackiert (W) mit 4 Dekoreinlagen (6 mm) chrom- färbig/matt	(Vollbau) Zarge Option 90 105 110 130 150 170 190 210 225 240 260 275 285 295 315 335 355
		650 700 750 800 850 900 950	FZ6-R 368,20 605,00 633,40 671,30

Standard

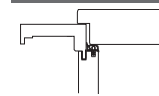

Normhöhe (mm): 2030

Innenlage Röhrenspan
Wabe (ausgenommen Modell Terra 02/04)
Kanten Soft, foliert
Technik ■ Seite 262

- Hinweis/Info**
- Walzlackierung (W) preisgünstige Walzlack-Technik
 - Kürzbarkeit max. 50 mm
 - Nur in Normhöhe und angeführten Breiten lieferbar
 - Zargen Option sind nur im Element mit dem Türblatt lieferbar





Sonderausführungen und Sondergrößen

Sonderausführungen und Sondergrößen sind mittels passendem Modell aus dem Hauptprogramm ausführbar:

- Option siehe Kristall ■ Seite 82
Terra 02 siehe Terra 02 ■ Seite 90
Terra 04 siehe Terra 04 ■ Seite 90

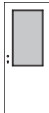
Mehrleistungen

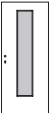
Mehrleistungen	Türblatt Element
Lisenen Schwarz (optional)	preisgleich
Terra 02, Terra 04	
Bestellcode:	
Terra 02/L-Schwarz	
Terra 04/L-Schwarz	
ZYL-Schloss	+4,20
WZYL-Schloss	+7,40
FAL-Schloss	+3,40
WC-Schloss (ohne Aufpreis)	--
Rosettenlochbohrung	+10,20
Sonder-FFO	preisgleich
Varianten Einbohrbänder	■ Seite 162
Werkseitiges Kürzen	■ Seite 162
Lüftungsausschnitte	■ Seite 165
Türdichter	■ Seite 164

Mögliche Glaslichtenausführungen (Aufpreis auf Vollbau)						
Verglasung montiert Lieferzeit +5 Werkstage						
Glaslichte	B	C	CN	EN	H3	A4
Glasleiste ²⁾	Standard	Standard	Standard	Standard	Standard	Standard
Option	+83,90	+83,90		+83,90	+186,20	+250,80
Terra 02		+83,90		+83,90		
Terra 04			+83,90	+83,90		

²⁾ ohne Verglasung: Stangenware, beige packt (abgelängt, Gehrungsschnitt, gebündelt)
mit Verglasung: montiert (sichtbar genagelt)

Ausführung flächenbündig	Seite --	Mehrleistungen	Seite 156 - 166	Beschläge	Seite 192 - 200
Ausführung 2-flügelig	Seite --	Verglasungen	Seite 167 - 183	Technik	Seite 262 - 278
Ausführung Schiebetüren	Seite --	Funktionstüren	Seite 212 - 259	Maßangaben	Seite 308 - 323

Lieferzeiten:	5 WT	10 WT	15 WT	20 WT	25 WT
---------------	------	-------	-------	-------	-------

Weiß glatt (farblackiert)

Türblätter Design / Elemente

Modell Studio

Glattes Türblatt mit Reliefdekor



Innenlage Röhrenspan

Kanten Soft, foliert

Technik ■ Seite 262

Studio 02		Türblatt	Element																	
	Türblatt glatt mit Reliefdekor, farblackiert (S)	(Vollbau)	Zarge Option	90	105	110	130	150	170	190	210	225	240	260	275	285	295	315	335	355
	Weiß, glatt (S)	462,70	FZ6-R	699,50		727,90		765,80												
Studio 04		Türblatt	Element																	
	Türblatt glatt mit Reliefdekor, farblackiert (S)	(Vollbau)	Zarge Option	90	105	110	130	150	170	190	210	225	240	260	275	285	295	315	335	355
	Weiß, glatt (S)	451,40	FZ6-R	688,20		716,60		754,50												



Standard

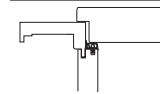

Normhöhe (mm) 2030

Hinweis/Info

- **Spritzlackierung (S)** hochwertige Spritzlack-Technik
- Kürzbarkeit max. 50 mm
- Nur in Normhöhe und angeführten Breiten lieferbar
- Zargen Option sind nur im Element mit dem Türblatt lieferbar

Sonderausführungen und Sondergrößen

Sonderausführungen und Sondergrößen sind mittels passendem Modell aus dem Hauptprogramm ausführbar:

Studio 02 siehe Studio 02 ■ Seite 90

Studio 04 siehe Studio 04 ■ Seite 90

Mehrleistungen

Mehrleistungen	Türblatt	Element
ZYL-Schloss	+4,20	
WZYL-Schloss	+7,40	
FAL-Schloss	+3,40	
WC-Schloss (ohne Aufpreis)	--	
Rosettenlochbohrung	+10,20	
Sonder-FFO	preisgleich	
Varianten Einbohrbänder	■ Seite 162	
Werkseitiges Kürzen	■ Seite 162	
Lüftungsausschnitte	■ Seite 165	
Türdichter	■ Seite 164	

Mögliche Glaslichtenausführungen (Aufpreis auf Vollbau)

Verglasung montiert
Lieferzeit +5 Werktage

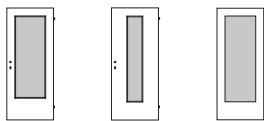

Glaslichte	C	EN	CN
Glasleiste ²⁾	Standard	Standard	Standard
Studio 02	+83,90	+83,90	
Studio 04		+83,90	+83,90

²⁾ ohne Verglasung: Stangenware, beige packt (abgelängt, Gehrungsschnitt, gebündelt)
mit Verglasung: montiert (sichtbar genagelt)

Ausführung flächenbündig	Seite --	Mehrleistungen	Seite 156 - 166	Beschläge	Seite 192 - 200
Ausführung 2-flügelig	Seite --	Verglasungen	Seite 167 - 183	Technik	Seite 262 - 278
Ausführung Schiebetüren	Seite --	Funktionstüren	Seite 212 - 259	Maßangaben	Seite 308 - 323

Lieferzeiten: 5 WT 10 WT 15 WT 20 WT 25 WT

Weiß glatt (farblackiert)

Türblätter Design / Elemente



Modell Art

Glattes Türblatt mit gefrästen Kassetten-Füllungen



Innenlage Kraftkartonwabe

Kanten Karnies, lackiert

Technik ■ Seite 262

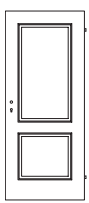
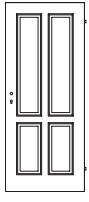
Art 111	Türblatt	Element										
	Türblatt glatt mit gefrästen Kassetten-Füllungen (Deckplatte 8 mm MDF)	(Vollbau)	Zarge Option	90 130	105 150	110 170	190 240	210 260	225 275	315 375	335 395	355
	650 700 750 800 850 900 950											
Weiße, glatt (S)	441,70	FZ6-R		678,50		706,90				744,80		
Art 114	Türblatt	Element										
	Türblatt glatt mit gefrästen Kassetten-Füllungen (Deckplatte 8 mm MDF)	(Vollbau)	Zarge Option	90 130	105 150	110 170	190 240	210 260	225 275	315 375	335 395	355
	650 700 750 800 850 900 950											
Weiße, glatt (S)	537,70	FZ6-R		774,50		802,90				840,80		

Standard

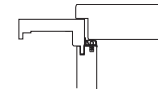

Normbreiten (mm)

Art 111-114 (Vollbau) 650 700 750 800 850 900 950

Art 111-114 (Glaslichte) 650 700 750 800 850 900 950

Normhöhe (mm) 2030

Hinweis/Info

- **Spritzlackierung (S)** hochwertige Spritzlack-Technik
- Kürzbarkeit max. 50 mm
- Keine einseitige Ausführung möglich
- **Mindest-Türblattbreite** ■ Seite 262
- Nur in Normhöhe und angeführten Breiten lieferbar
- Zargen Option sind nur im Element mit dem Türblatt lieferbar

Sonderausführungen und Sondergrößen

Sonderausführungen und Sondergrößen sind mittels passendem Modell aus dem Hauptprogramm ausführbar:

Art 111 siehe Poesie 111 ■ Seite 87

Art 114 siehe Poesie 114 ■ Seite 87

Mehrleistungen

Mehrleistungen	Türblatt Element
ZYL-Schloss	+4,20
WZYL-Schloss	+7,40
FAL-Schloss	+3,40
WC-Schloss (ohne Aufpreis)	--
Rosettenlochbohrung	+10,20
Sonder-FFO	preisgleich
Varianten Einbohrbänder	■ Seite 162
Werkseitiges Kürzen	■ Seite 162
Lüftungsausschnitte	■ Seite 165
Türdichter	■ Seite 164

Mögliche Glaslichtenausführungen (Aufpreis auf Vollbau)

Verglasung montiert
Lieferzeit +5 Werktage

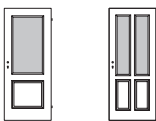

Glaslichte	111	114
Glasleiste	PL161	PL161
Art 111	+235,30	
Art 114		+378,70

Ausführung flächenbündig	Seite --	Mehrleistungen	Seite 156 - 166	Beschläge	Seite 192 - 200
Ausführung 2-flügelig	Seite --	Verglasungen	Seite 167 - 183	Technik	Seite 262 - 278
Ausführung Schiebetüren	Seite --	Funktionstüren	Seite 212 - 259	Maßangaben	Seite 308 - 323

Lieferzeiten: 5 WT 10 WT 15 WT 20 WT 25 WT

Weiß glatt (farblackiert)

Türblätter Ganzglas / Elemente



Modell Luxor

Ganzglastür

Bohrungen inkl. Lochbohrungen, ohne Beschläge (Schloss, Bänder, Drücker)

Höhe 2013 mm

Technik ■ Seite 282

Luxor		Türblatt	Element									
	Ganzglastür Verglasung ESG 8 mm	(Vollbau)	Zarge Option	90 130	105 150	110 170	190 240 285	210 260 295	225 275	315 375	335 395	355
	622 672 722 772 822 872 922											
	Floatglas (klar)	FLOA	305,80	FZ6-R	618,50	646,90	684,80					
	Satinato (getrübt)	SAT	468,60	FZ6-R	781,30	809,70	847,60					
	Mastercarre (klar)	MAC	679,60	FZ6-R	992,30	1.020,70	1.058,60					
	Design 91 (Floatglas klar)	L91F	749,70	FZ6-R	1.062,40	1.090,80	1.128,70					
	Design 91 (Satinato)	L91S	828,30	FZ6-R	1.141,00	1.169,40	1.207,30					
	Design 92 (Floatglas klar)	L92F	749,70	FZ6-R	1.062,40	1.090,80	1.128,70					
	Design 92 (Satinato)	L92S	828,30	FZ6-R	1.141,00	1.169,40	1.207,30					
	Design 93 (Floatglas klar)	L93F	749,70	FZ6-R	1.062,40	1.090,80	1.128,70					
	Design 93 (Satinato)	L93S	828,30	FZ6-R	1.141,00	1.169,40	1.207,30					

Standard

Normhöhe (mm)

Luxor 2013

Hinweis/Info

- Bei Einsatz auf Stahlzarge auf exakte Bestellhöhe achten, keine nachträgliche Kürzung möglich
- Nur in Normhöhe und angeführten Breiten lieferbar
- Zargen Option sind nur im Element mit dem Türblatt lieferbar

Sonderausführungen und Sondergrößen

Sonderausführungen und Sondergrößen sind mittels passendem Modell aus dem Hauptprogramm ausführbar:

Luxor siehe City ■ Seite 94

Mehrleistungen

Türblatt Element

Beschläge Luxor

Seite 203

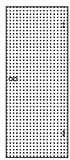

Mastercarre



Design 91
1 Querstreifen
(Druckdesign
8 mm, matt)

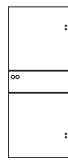

Design 92
2 Querstreifen
(Druckdesign
8 mm, matt)



Design 93
4 Querstreifen
(Druckdesign
8 mm, matt)

Beschlags-Set 05



Schlosskasten 1-flügelig



Bandform / Drücker 051-GGT

1-flügelig	Oberfläche	Schließung				
1 Schlosskasten (L/R-Angabe nötig)		KB	ZYL	WC	FAL	
1 Drückergarnitur 051-GGT	Edelstahl	Setpreis	199,90	199,90	283,60	199,90
2 Bänder 3-teilig		Bestellcode	SET05-E1-KB	SET05-E1-ZYL	SET05-E1-WC	SET05-E1-FAL
2 Zierhülsen						

Modell Luxor weitere Beschlag-Sets ■ Seite 203 - 208

Ausführung flächenbündig	Seite --	Mehrleistungen	Seite 160	Beschläge	Seite 203 - 210
Ausführung 2-flügelig	Seite --	Verglasungen	Seite --	Technik	Seite 282
Ausführung Schiebetüren	Seite --	Funktionstüren	Seite --	Maßangaben	Seite 308 - 322

Lieferzeiten:	5 WT	10 WT	15 WT	20 WT	25 WT
---------------	------	-------	-------	-------	-------

Weiß glatt (farblackiert)

Türblätter Ganzglas / Elemente

Modell **Luxor Plus** (All-inklusive-Element)

Ganzglas-Türelement

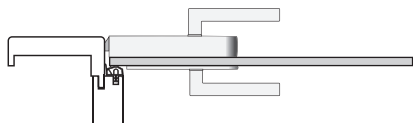

Bohrungen inkl. Lochbohrungen, inkl. Beschläge (Beschlags-Set 05, Edelstahl)

Höhe 2013 mm

Technik ■ Seite 282

All-inklusive-Element bestehend aus:

	+		+		bestehend aus: 1 Stück Schlosskasten (wahlweise KB / ZYL / FAL) L/R einstellbar
					Drückergarnitur
					2 Stück Bänder (3-teilig, inkl. Zierhülsen)
Ganzglas-Türblatt		Fertigzarge (vorge richtet für Ganzglas-Türblatt)		Beschlagsset SET 05 (Edelstahl)	

Luxor Plus		Türblatt	Element									
	Ganzglas-Türelement inkl. Beschlags-Set 05 (Schloss, 2 Bänder, Drücker) Verglasung ESG 8 mm	(Vollbau)	Zarge Option	90	105	110	190	210	225	315	335	355
				130	150	170	240	260	275	375	395	
							285	295				
	Floatglas (klar)	FLOA	--	FZ6-R	698,20		726,60			764,50		
	Satinato (getrübt)	SAT	--	FZ6-R	846,70		875,10			913,00		



Standard

Normhöhe (mm)

Luxor Plus 2013

Hinweis/Info

- Keine nachträgliche Kürzung möglich
- Weitere Breiten können mit Modell Luxor abgedeckt werden ■ Seite 33
- Nur in Normhöhe und angeführten Breiten lieferbar

Mehrleistungen

Türblatt Element

WC-Schloss (Beschlags-Set 05) +83,80

Ausführung flächenbündig	Seite --	Mehrleistungen	Seite --	Beschläge	Seite --
Ausführung 2-flügelig	Seite --	Verglasungen	Seite --	Technik	Seite 282
Ausführung Schiebetüren	Seite --	Funktionstüren	Seite --	Maßangaben	Seite 308

Lieferzeiten:	5 WT	10 WT	15 WT	20 WT	25 WT
---------------	------	-------	-------	-------	-------



B/ Innentüren, Zargen und Elemente

Kapitelübersicht

B/ Innentüren, Zargen & Elemente

B.1	Furniertüren	Seite	37
B.2	Laminattüren	Seite	71
B.3	Farblackierte Türen	Seite	81
B.4	Markanta / Rohtüren	Seite	109
B.5	Besondere Türen	Seite	113
B.6	Zargen	Seite	149
B.7	Mehrleistungen, Zubehör	Seite	157



B.1/ Furniertüren

PRODUKT-/KUNDENNUTZEN Furniertüren

Österreichisches Markenprodukt
Zertifizierte Produktion (staatliche Auszeichnung)

- Sicherheit einer kontrollierten Qualität

Komplettanbieter

- Alle gewünschten Lösungen aus einer Hand

Furnierauswahl

- Nur ausgewählte Furniere kommen zum Einsatz
- Der natürliche Strukturreichtum des Werkstoffes Holz kommt zum Ausdruck
- Serienfertigung Furnierbild aus verschiedenen Stämmen

Softkante

- Widerstandsfähig gegen Abstoßen
- Optische Produktaufwertung



Oberflächenauswahl Bei markantem Dielenboden (zB: Asteiche) empfiehlt sich eine ruhige, helle Türoberfläche. Dunklere Türfurniere wirken in Verbindung mit hellen Holz- oder Steinböden.

Raumgrößen Kleine Räume, schmale oder dunkle Gänge werden durch helle Oberflächen optisch vergrößert

Einrichtungsstil Markante Türoberflächen kommen bei großzügigen, offenen Wohnlösungen mit reduzierter Einrichtung optimal zur Geltung. Bei kleiner strukturierten Wohnräumen mit mehr Möblierung empfehlen sich neutralere, ruhigere Oberflächen.

Ahorn AHN

Türblätter / Elemente

B.5-1/ Ausführung Flächen-/wandbündig

B.5-2/ Ausführung Zweiflügelig

B/ Innentüren, Zargen & Elemente

B.5-3/ Ausführung Schiebetüren

B.5-4/ Ausführung Sonder

B.6/ Holz-Fertigzargen

B.7/ Mehrleistungen, Zubehör

Kristall	Türblatt		Element	
	(Vollbau)	Zarge	90 110 130 150 170	190 210 225 240 260 275 285 295
Glattes Türblatt, längsfurniert				
650 700 750 800 850 900 950 1000 1050	392,30	FZ6-R	793,80	842,00 906,20
 NATURE LOOK! (optional, nur mit FZ2)				

Idea	Türblatt		Element	
	(Vollbau)	Zarge	90 110 130 150 170	190 210 225 240 260 275 285 295
Glattes Türblatt, querfurniert (schlicht)				
650 700 750 800 850 900 950 1000 1050	520,10	FZ6-R	921,60	969,80 1.034,00
 NATURE LOOK! (optional, nur mit FZ2)				

Vital	Türblatt		Element	
	(Vollbau)	Zarge	90 110 130 150 170	190 210 225 240 260 275 285 295
Glattes Türblatt, querfurniert (Flader)				
650 700 750 800 850 900 950 1000 1050	546,80	FZ6-R	948,30	996,50 1.060,70
 NATURE LOOK! (optional, nur mit FZ2)				

Focus 11	Türblatt		Element	
	(Vollbau)	Zarge	90 110 130 150 170	190 210 225 240 260 275 285 295
Glattes Türblatt, querfurniert mit 4 Dekoreinlagen (6 mm) chromfärbig/matt				
650 700 750 800 850 900 950 1000 1050	688,10	FZ6-R	1.089,60	1.137,80 1.202,00
 NATURE LOOK! (optional, nur mit FZ2)				

Standard

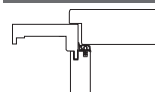

Normhöhe (mm): 2030

Innenlage Röhrenspan
Kanten Soft, furniert
Technik ■ Seite 262

Hinweis/Info

- Kürzbarkeit max. auf 1970 mm
Kristall Kürzbarkeit max. 1980 mm
- Schutzrausführung bei Querfurnier nur in Klimaklasse c
- unterschiedliche Oberflächenausführung Anschlag-/Falzseite ■ Seite 158

Varianten Mehrpreis

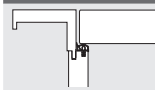

S-Design nur mit Zarge eckig ausführbar!

- S-Design-FB (flächenbündig stumpf) Bänder Typ F (sichtbar) Seite 41
- Bänder Typ K80 (verdeckt) Seite 41
- Ausführung 2-flügelig inkl. Gegenfalz und Kantriegel Element +634,50 +2. Türblatt
- Schiebetür außenlaufend 1-flügelig inkl. Laufschiene, Holzblende oben Element +584,20
- Schiebetür innenlaufend (Standard) 1-flügelig inkl. Laufschiene Element +887,40
- Schiebetür innenl. (Kastensystem) 1-flügelig, ohne Laufschiene Element +679,70







Mehrleistungen Türblatt Element

- Lisenen Schwarz (optional) preisgleich
- Focus 11 Bestellcode: Focus 11/L-Schwarz
- Magnetfallenschloss (auf S-DESIGN) (KB/WC/ZYL/FAL) +38,00
- ZYL-Schloss +4,20
- WZYL-Schloss +7,40
- FAL-Schloss +3,40
- WC-Schloss (ohne Aufpreis) --
- Rosettenlochbohrung +10,20
-  NATURELOOK! (optional)
- „roh“-Effekt durch matt lackierte Oberfläche (nur in Verbindung mit Fertigzarge FZ2-E lieferbar, Element-Abschlag bereits inkl. Zarge FZ2-E / Türblatt preisgleich zu Standard) Elementpreis -48,40 (-MSt 170) -54,20 (-MSt 295) -61,90 (-MSt 395)

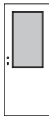
Sonderformat-Zuschläge / TÜRELEMENT **NEU!**

Breiten- und Höhenaufschläge	Stocklichten-Breite (mm)	
	Stocklichten-Höhe (mm)	bis 1000 1001 - 1200
≤ 2010	+10%	+30%
2011 - 2210	+15%	+55%
2211 - 2580	+55%	+80%

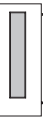
Empfohlene Glaslichtenausführungen (Aufpreis auf Vollbau) / Weitere Ausführungen ■ Seite 170

Glaslichte	Glasleiste						
	B	C	C	CN	EN	27	A4
Verglasung montiert Lieferzeit +5 Werktag							
Glasleiste	Standard ²⁾	Standard ²⁾	Quadra-FB	Quadra-FB	Quadra-FB	Quadra-FB	Quadra-FB
Kristall	+107,60	+107,60	+183,70	+183,70	+183,70	+410,60	+434,30
Idea			+183,70	+183,70	+183,70	+410,60	+434,30
Vital			+183,70	+183,70	+183,70	+410,60	+434,30
Focus 11				+183,70	+183,70		

²⁾ ohne Verglasung: Stangenware, beige packt (abgelängt, Gehrungsschnitt, gebündelt)
mit Verglasung: montiert (sichtbar genagelt), Variante gestiftet und verkittet gegen Aufpreis ■ Seite 170

Ausführung flächen-/wandbündig	Seite 116 - 121	Mehrleistungen	Seite 158 - 166	Beschläge	Seite 192 - 200
Ausführung 2-flügelig	Seite 124 - 130	Verglasungen	Seite 167 - 183	Technik	Seite 262 - 278
Ausführung Schiebetüren	Seite 134 - 142	Funktionstüren	Seite 212 - 259	Maßangaben	Seite 308 - 323

Lieferzeiten:	5 WT	10 WT	15 WT	20 WT	25 WT
---------------	------	-------	-------	-------	-------

Ahorn AHN

Türblätter Design / Elemente

Modell Casa

Glattes Türblatt mit Dekorurnier (Kombinationsurnier längs- oder querlaufend)



 **NATURE LOOK!**
(optional, nur mit FZZ)

Innenlage Röhrenspan

Kanten Soft, furniert

Technik ■ Seite 262

Modell	Furnierbild Hauptfläche je nach Modell längs- oder querlaufend	Türblatt		Element								
		(Vollbau)	Zarge	90	110	130	190	210	225	315	335	355
Casa 12*	Ahorn + AHQ (Ahorn)	537,70	FZ6-R	150	170		240	260	275	375	395	1.051,60
Casa 15*	Ahorn + AHL (Ahorn)	543,00	FZ6-R				285	295				1.056,90

*Dekoreinlage Lisene(n) chromfärbig/matt	Mehrpreis
Modellbezeichnung	
Casa 12/L	+157,50
Casa 15/L	+83,10

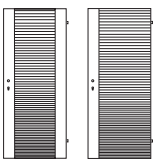

Casa 12 Casa 15

Standard

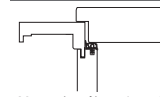

Normbreiten (mm)

Vollbau 650 700 750 800 850 900 950 1000 1050

Glaslichte 650 700 750 800 850 900 950 1000 1050

Normhöhe (mm) 2030

Hinweis/Info

- Mindest-Türblatthöhe 1800 mm (mit Glasliche EN min. 1880 mm)
- Fertigzargen sind nur farbtongleich mit der Türblatt-Hauptfläche erhältlich
- Casa 12/15 Maximale Türblatthöhe 2530 mm
- Casa 12/15 Schutzürausführungen nur in Klimaklasse c möglich
- 2-flügelige Ausführung ■ Technik 124
- 2-flügelige Ausführung ■ Ansicht 263

Varianten

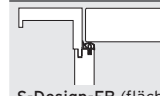

S-Design nur mit Zarge eckig ausführbar!

S-Design-FB (flächenbündig stumpf)

Bänder Typ F (sichtbar)

Seite 41

Bänder Typ K80 (verdeckt)

Seite 41

Ausführung 2-flügelig

Element +634,50

inkl. Gegenfalz und Kantriegel

+2. Türblatt

Schiebetür außenlaufend

Element +584,20

1-flügelig inkl. Laufschiene,

Holzblende oben

Schiebetür innenlaufend (Standard)

Element +887,40

1-flügelig inkl. Laufschiene

Schiebetür innen. (Kastensystem)

Element +679,70

1-flügelig, ohne Laufschiene

Mehrleistungen

Türblatt Element

Magnetfallenschloss (auf S-DESIGN)

+38,00

(KB/WC/ZYL/FAL)

ZYL-Schloss

+4,20

WZYL-Schloss

+7,40

FAL-Schloss

+3,40

WC-Schloss (ohne Aufpreis)

--

Rosettenlochbohrung

+10,20

 **NATURELOOK!** (optional)

„roh“-Effekt durch matt lackierte

Oberfläche (nur in Verbindung mit

Fertigzarge FZ2-E lieferbar, Element-

Abschlag bereits inkl. Zarge FZ2-E /

Türblatt preisgleich zu Standard)

Elementpreis

-48,40 (-MSt 170)

-54,20 (-MSt 295)

-61,90 (-MSt 395)

Sonderformat-Zuschläge / TÜRELEMENT

NEU!

Breiten- und Höhenaufschläge

Stocklichten- Höhe (mm) Stocklichten-Breite (mm)

bis 1000 1001 - 1200

≤ 2010 +10% +30%

2011 - 2210 +15% +55%

2211 - 2580 +55% +80%

Empfohlene Glaslichtenausführungen (Aufpreis auf Vollbau) / Weitere Ausführungen ■ Seite 170

Glaslichte	Verglasung montiert Lieferzeit +5 Werktage				
	C	CN	EN	H3	A4
Glasleiste	Quadra-FB	Quadra-FB	Quadra-FB	Quadra-FB	Quadra-FB
Casa 12	+183,70		+183,70 (ab TBA 750)	+410,60	+434,30 (ab TBA 750)
Casa 15	+183,70		+183,70 (ab TBA 750)	+410,60	+434,30 (ab TBA 750)

Ausführung flächen-/wandbündig	Seite 116 - 121	Mehrleistungen	Seite 158 - 166	Beschläge	Seite 192 - 200
Ausführung 2-flügelig	Seite 124 - 130	Verglasungen	Seite 167 - 183	Technik	Seite 262 - 278
Ausführung Schiebetüren	Seite 134 - 142	Funktionstüren	Seite 212 - 259	Maßangaben	Seite 308 - 323

Ahorn AHN

Türblätter Teil-, Ganzglas / Elemente

Modell Strato 01 / 11

Teilglastür mit Holz-Friesen beidseitig



NATURE LOOK!
(optional, nur mit FZ2)

Friesstärke 42 mm / Friesbreite 130 mm

Kanten Soft

Höhe 2026 mm

Technik ■ Seite 283 / weitere Glasdesigns ■ ab Seite 184

Strato 01/11		Türblatt	Element									
	Teilglastür, Holz-Friebe beidseitig Verglasung ESG 6 mm Strato 01: Friebe längsfurniert Strato 11: Friebe querfurniert	(Vollbau)	Zarge	90	110	130	190	210	225	315	335	355
	650 700 750 800 850 900 950 1000 1050			150	170		240	260	275	375	395	
	Floatglas (klar)	6FLO	924,40	FZ6-R	1.325,90		1.374,10			1.438,30		
	Reflo (leicht matt)	6REF	1.283,00	FZ6-R	1.684,50		1.732,70			1.796,90		
	Satinato (getrübt)	6SAT	1.179,10	FZ6-R	1.580,60		1.628,80			1.693,00		

Modell Corso 05 / 15

Teilglastür mit Holz-Fries schlosseitig, bündig mit Zarge (Preis ohne Bänder)



NATURE LOOK!
(optional, nur mit FZ2)

Friesstärke 42 mm / Friesbreite 130 mm (Corso 05/15)

Kanten Soft

Höhe 2013 mm

Technik ■ Seite 284 / weitere Glasdesigns ■ ab Seite 184

Corso 05/15		Türblatt	Element									
	Teilglastür, Holz-Friebe schlosseitig Verglasung ESG 8 mm Corso 15: Friebe längsfurniert Corso 05: Friebe querfurniert	(Vollbau)	Zarge	90	110	130	190	210	225	315	335	355
	722 772 822 872 922			150	170		240	260	275	375	395	
	Floatglas (klar)	8FLO	615,30	FZ206-R	1.016,80		1.065,00			1.129,20		
	Reflo (leicht matt)	8REF	1.099,00	FZ206-R	1.500,50		1.548,70			1.612,90		
	Satinato (getrübt)	8SAT	908,80	FZ206-R	1.310,30		1.358,50			1.422,70		

Modell City

NATURE LOOK!
(optional, nur mit FZ2)

Ganzglastür

Bohrungen inkl. Lochbohrungen, ohne Beschläge (Schloss, Bänder, Drücker)

Höhe 2013 mm

Technik ■ Seite 282 / weitere Glasdesigns ■ ab Seite 184

City		Türblatt	Element									
	Ganzglastür Verglasung ESG 8 mm	(Vollbau)	Zarge	90	110	130	190	210	225	315	335	355
	622 672 722 772 822 872 922			150	170		240	260	275	375	395	
	Floatglas (klar)	FLOA	305,80	FZ6-R	783,20		831,40			895,60		
	Reflo (leicht matt)	REF	839,20	FZ6-R	1.316,60		1.364,80			1.429,00		
	Satinato (getrübt)	SAT	468,60	FZ6-R	946,00		994,20			1.058,40		

Standard

Normhöhe (mm)

Strato 2026

Corso 2013

City 2013

Hinweis/Info

- Strato/City Bei Einsatz auf Stahlzarge auf exakte Bestellhöhe achten, keine nachträgliche Kürzung möglich
- Corso Nicht möglich: Einsatz auf Stahlzarge, Schiebetüren, Pendeltüren

Varianten Mehrpreis

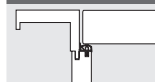

Nur Modelle Strato S-Design nur mit Zarge eckig ausführbar!

S-Design-FB (flächenbündig stumpf) nur Modelle Strato:
Bänder Typ F (sichtbar) Seite 41
Bänder Typ K80 (verdeckt) Seite 41

Ausführung 2-flügelig
Strato/Corso Element +634,50
(inkl. Kantriegel und Gegenfalz) +2. Türblatt
City Element +291,80
+2. Türblatt

Schiebetür außenlaufend
1-flügelig inkl. Laufschiene,
Holzblende oben
Strato Element +584,20
City Element +556,40

Schiebetür innenlaufend (Standard)
1-flügelig inkl. Laufschiene
Strato Element +887,40
City Element +950,20

Schiebetür innenl. (Kastensystem)
1-flügelig, ohne Laufschiene
City Element +804,20

Mehrleistungen Türblatt Element

Magnetfallenschloss (auf S-DESIGN) (KB/WC/ZYL/FAL) +38,00

ZYL-Schloss +4,20

WZYL-Schloss +7,40

FAL-Schloss +3,40

WC-Schloss (ohne Aufpreis) --

Rosettenlochbohrung +10,20

Lisenen chromfärbig oder Schwarz passend zu Focus II

Strato 11/L +168,00

Corso 05/L +84,00

Beschläge Corso/City Seite 202

NATURELOOK! (optional)

„roh“-Effekt durch matt lackierte Oberfläche (nur in Verbindung mit Fertigzarge FZ2-E lieferbar, Element-Abschlag bereits inkl. Zarge FZ2-E / Türblatt preisgleich zu Standard) Elementpreis -48,40 (-MSt 170) -54,20 (-MSt 295) -61,90 (-MSt 395)

Sonderformat-Zuschläge

Breiten- und Höhenaufschläge ■ Seite 158

Ausführung flächen-/wandbündig Seite 116 - 118	Mehrleistungen Seite 158 - 166	Beschläge Seite 192 - 200
Ausführung 2-flügelig Seite 131 - 133	Verglasungen Seite 184 - 191	Technik Seite 282 - 284
Ausführung Schiebetüren Seite 134 - 142	Funktionstüren Seite --	Maßangaben Seite 308 - 323

Lieferzeiten:	5 WT	10 WT	15 WT	20 WT	25 WT
---------------	------	-------	-------	-------	-------

B.5-1/ Ausführung Flächen-/wandbündig

B.5-2/ Ausführung Zweiflügelig

B/ Innentüren, Zargen & Elemente

B.5-3/ Ausführung Schiebetüren







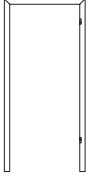

B.5-4/ Ausführung Sonder

B.6/ Holz-Fertigzargen

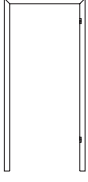
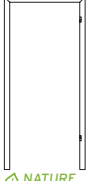
B.7/ Mehrleistungen, Zubehör

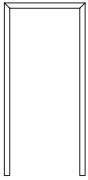
Ahorn AHN

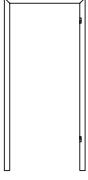
Zargen und Zubehör

Standard gefälzt (Durchgangszarge preisgleich)		Zarge								
	Holz-Fertigzarge	90 150	110 170	130	190 240 285	210 260 295	225 275	315 375	335 395	355
	600 650 700 750 800 850 900 950 1000									
	FZ2-E  (Verkleidung 75 mm, Kanten eckig)				353,10	395,50	452,00			
	FZ22-E (Verkleidung 50 mm, Kanten eckig)				455,10	509,70	582,50			
 FZ6-R (Verkleidung 75 mm, Kanten gerundet)				401,50	449,70	513,90				
VARIO-FB/G (flächenbündige Ausführung)		Zarge								
	Holz-Fertigzarge VARIO-FB/G Ausführung flächenbündig mit Band Typ G (verdeckt liegend)	90 150	110 170	130	190 240 285	210 260 295	225 275	315 375	335 395	355
	600 650 700 750 800 850 900 950 1000									
	Ausführung VARIO-FB: nicht lieferbar!									
S-DESIGN-FB/K80 (flächenbündige Ausführung, stumpf)		Zarge								
	Holz-Fertigzarge S-DESIGN-FB/K80 Ausführung flächenbündig, stumpf mit Band Typ K80 (verdeckt liegend)	90 150	110 170	130	190 240 285	210 260 295	225 275	315 375	335 395	355
	600 650 700 750 800 850 900 950 1000									
	FZ402-E  (Verkleidung 75 mm, Kanten eckig)				629,30	671,70	728,20			
	FZ422-E (Verkleidung 50 mm, Kanten eckig)				731,30	785,90	858,70			
										
Schiebetür-Zarge innenlaufend		Zarge								
	Holz-Fertigzarge Ausführung für Schiebetür innenlaufend (Standard, kein Kastensystem)	90 150	110 170	130	190 240 285	210 260 295	225 275	315 375	335 395	355
	600 650 700 750 800 850 900 950 1000									
	FZ2-E  (Verkleidung 75 mm, Kanten eckig)				1.009,00	1.051,40	1.107,90			
	FZ22-E (Verkleidung 50 mm, Kanten eckig)				1.111,00	1.165,60	1.238,40			
 FZ6-R (Verkleidung 75 mm, Kanten gerundet)				1.057,40	1.105,60	1.169,80				
Ganzglastür-Zarge		Zarge								
	Holz-Fertigzarge vorgerichtet für Ganzglas-Türen	90 150	110 170	130	190 240 285	210 260 295	225 275	315 375	335 395	355
	600 650 700 750 800 850 900 950 1000									
	FZ2-E  (Verkleidung 75 mm, Kanten eckig)				429,00	471,40	527,90			
	FZ22-E (Verkleidung 50 mm, Kanten eckig)				531,00	585,60	658,40			
 FZ6-R (Verkleidung 75 mm, Kanten gerundet)				477,40	525,60	589,80				

Durchgangszarge preisgleich mit maßgleicher Fertigzarge (mit Kämpfer nicht möglich); Ausführung ohne Schließblech, Bandhalterungen und Dichtung, Verkleidung lose

Standard	
Normhöhe (mm)	2010
Stocklichte	2010
Bänder	2 Steckbandunterteile 0,40 vernickelt
Schließblech	silberfärbig
Verkleidungsbreite je Zargentyp	75 mm bzw. 50 mm
Kanten je Zargentyp	gerundet bzw. eckig
Technik	■ Seite 264
Hinweis/Info	• Bandunterteile messingfärbig auf Wunsch lieferbar
FZ2-E 	Verkleidungsbreite 75 mm Kanten eckig Breite/Höhe bis 2300 x 2680 mm
FZ22-E	Verkleidungsbreite 50 mm Kanten eckig Breite/Höhe bis 2300 x 2510 mm
FZ6-R	Verkleidungsbreite 75 mm Kanten gerundet Breite/Höhe bis 2300 x 2480 mm

Mehrleistungen	Mehrpreis
2 Stk. Bänder Typ F (sichtbar) (Abschlag auf S-DESIGN-FB/K80)	-69,00
Ausführung wandbündig stumpf (S-DESIGN-WB)	Seite 117
Aufpreis für Türblatt (S-Design-FB)	+26,90
Bänder Typ F (sichtbar)	+35,10
Bänder Typ K80 (verdeckt)	
Ausführung 2-flügelig (anstatt 1-flügelig)	+261,90
Ausführung Schiebetür-Zarge außenlaufend (anstatt Standard)	preisgleich
Ausführung Schiebetür-Zarge/Kastensystem (anstatt Schiebetür-Zarge innenlaufend/Standard)	-61,80
Ausführung Ganzglas-Schiebetür-Zarge/Kastensystem (anstatt Schiebetür-Zarge innenlaufend/Standard)	preisgleich
	
„roh“-Effekt durch matt lackierte Oberfläche (nur bei Fertigzarge FZ2-E lieferbar)	preisgleich

Sonderformat-Zuschläge ZARGEN NEU!				
Breiten- und Höhenaufschläge				
Höhe (mm)	Breite (mm) bis 1000	Breite (mm) bis 1000	Breite (mm) 1001 - 2300	
			Wandstärke	
			bis 395	396 - 610
≤ 2010	+10%	+25%*	+30%	+40%*
2011 - 2210	+15%	+30%*	+55%	+65%*
2211 - 2680	+55%	+70%*	+80%	+90%*

*Aufschlag auf jeweiligen Zargenpreis in MSt 395 mm
Zargenausführung mit geteiltem Futter (mit Federverbindung): 2 x Grundpreis Zarge in jeweiliger Mauerstärke
Mögliche Höhen (modellabhängig) ■ Seite 158

Ausführung flächen-/wandbündig	Seite 141 - 121	Mehrleistungen	Seite 158 - 166	Beschläge	Seite --
Ausführung 2-flügelig	Seite 124 - 133	Verglasungen	Seite --	Technik	Seite 264 - 278
Ausführung Schiebetüren	Seite 134 - 142	Funktionstüren	Seite --	Maßangaben	Seite 308 - 323

Lieferzeiten:	5 WT	10 WT	15 WT	20 WT	25 WT
---------------	------	-------	-------	-------	-------

Ahorn AHN

Windfang-Umfassungsargen und Zubehör

B.5-1/ Ausführung Flächen-/wandbündig

B.5-2/ Ausführung Zweiflügelig

B/ Innentüren, Zargen & Elemente

B.5-3/ Ausführung Schiebetüren

B.5-4/ Ausführung Sonder

B.6/ Holz-Fertigargen

B.7/ Mehrleistungen, Zubehör

Windfang mit Seitenteil einseitig (mit/ohne Querholz unten)		Zarge								
	Windfang-Umfassungs- zarge, Seitenteil einseitig	90 150	110 170	130	190 240 285	210 260 295	225 275	315 375	335 395	355
	Breite: max. 1850 mm Höhe: 2010 mm (bis 2510 mm auf Anfrage)									
	FZ2-E (Kanten eckig)				1.364,80	1.407,20		1.463,70		
	FZ22-E (Kanten eckig)				1.466,80	1.521,40		1.594,20		
	FZ6-R (Kanten gerundet)				1.413,20	1.461,40		1.525,60		

Windfang mit Seitenteil einseitig, mit Oberlichte (mit/ohne Querholz unten)		Zarge								
	Windfang-Umfassungs- zarge, Seitenteil einseitig, mit Oberlichte	90 150	110 170	130	190 240 285	210 260 295	225 275	315 375	335 395	355
	Breite: max. 1850 mm Höhe: 2510 mm									
	FZ2-E (Kanten eckig)				1.884,80	1.927,20		1.983,70		
	FZ22-E (Kanten eckig)				1.986,80	2.041,40		2.114,20		
	FZ6-R (Kanten gerundet)				1.933,20	1.981,40		2.045,60		

Windfang mit Seitenteil beidseitig, ohne Oberlichte (mit/ohne Querholz unten)		Zarge								
	Windfang-Umfassungs- zarge, Seitenteil beidseitig	90 150	110 170	130	190 240 285	210 260 295	225 275	315 375	335 395	355
	Breite: max. 2300 mm Höhe: max. 2010 mm (bis 2510 mm auf Anfrage)									
	FZ2-E (Kanten eckig)				1.913,90	1.956,30		2.012,80		
	FZ22-E (Kanten eckig)				2.015,90	2.070,50		2.143,30		
	FZ6-R (Kanten gerundet)				1.962,30	2.010,50		2.074,70		

Windfang mit Seitenteil beidseitig, mit Oberlichte (mit/ohne Querholz unten)		Zarge								
	Windfang-Umfassungs- zarge, Seitenteil beidseitig, mit Oberlichte	90 150	110 170	130	190 240 285	210 260 295	225 275	315 375	335 395	355
	Breite: max. 1850 mm Höhe: max. 2510 mm									
	FZ2-E (Kanten eckig)				2.523,90	2.566,30		2.622,80		
	FZ22-E (Kanten eckig)				2.625,90	2.680,50		2.753,30		
	FZ6-R (Kanten gerundet)				2.572,30	2.620,50		2.684,70		

Fertigzarge mit Oberlichte		Zarge								
	Holz-Fertigzarge mit Oberlichte	90 150	110 170	130	190 240 285	210 260 295	225 275	315 375	335 395	355
	Breite: max. 1850 mm Höhe: max. 2510 mm									
		Preisberechnung ■ Seite 159								

Standard-Verglasungen für Oberlicht-/Seitenteil(e)						
Verglasung ESG inklusive Vorlegeband (lose)						
Verglasung Bestellcode	Floatglas CFWE	Reflo CREE	Satinato CSWE	Mastercarre CMCE	Grauglas CGKE	Uadi CUWE
Oberlichte	+145,00	+395,30	+208,70	+231,10	+175,20	+380,40
Seitenteil einseitig	+145,00	+395,30	+208,70	+231,10	+175,20	+380,40
Seitenteil beidseitig	+290,00	+790,60	+417,40	+462,20	+350,40	+760,80

Sonderverglasung passend zu Ganzglastür CITY, Design 21 ■ Mehrleistungen Seite 183

Standard
Bänder 2 Steckbandunterteile 0.40 vernickelt
Schließblech silberfärbig
Verkleidungsbreite je Zargentyp 75 bzw. 50 mm
Kanten je Zargentyp eckig bzw. gerundet
Technik ■ Seite 264, 314 - 315
Hinweis/Info
• Bandunterteile messingfärbig auf Wunsch lieferbar
• Klimaverhältnisse beachten! Bei einseitig unbeheizten Räumen unbedingt Türblätter in Klimaklasse c einsetzen
• Montagebedingte Mindest-Mauerlichthöhe von 2050 mm erforderlich (bei niedrigerer Mauerlichte Aufpreis auf Minderhöhe beachten)

	FZ2-E (NATURE LOOK! optional) Verkleidungsbreite 75 mm Kanten eckig
	FZ22-E Verkleidungsbreite 50 mm Kanten eckig
	FZ6-R Verkleidungsbreite 75 mm Kanten gerundet

Mehrleistungen	Mehrpreis
Vario-FB (flächenbündig), 1-flügelig Bänder Typ F (sichtbar) Bänder Typ G (verdeckt)*	+207,20 +276,20
<i>*nur möglich wenn die Bänder im Zargenlängsteil befestigt werden</i>	
Vario-WB (wandbündig), 1-flügelig Bänder Typ F (sichtbar) Bänder Typ G (verdeckt) Blindstock Vario-WB	+228,00 nicht möglich Seite 118
Aufpreis für Türblatt VARIO-FB/WB Bänder Typ F (sichtbar) Bänder Typ G (verdeckt), nur bei FB!	+26,90 +35,10
S-DESIGN-FB/WB (Türblatt stumpf) vorgerichtet für Ganzglastür „City“	nicht möglich +75,90
vorgerichtet für Teilglastür „Corso“	ohne Aufpreis
NATURELOOK! (optional)	
„roh“-Effekt durch matt lackierte Oberfläche (nur bei Fertigzarge FZ2-E lieferbar)	preisgleich

Preisberechnung
Windfang-Umfassungs- zarge + eventuell Aufpreis/Abschlag für Zargenvariante + eventuell Aufpreis Mehrleistungen + Türblattpreis (Klimaklasse beachten) + Aufpreis Verglasung Ober-/Seitenteil(e) empfohlener Verkaufspreis

Lieferzeiten:	5 WT	10 WT	15 WT	20 WT	25 WT
---------------	------	-------	-------	-------	-------

Ahorn AHN NATURE LOOK! (optional)

Windfang-Rahmenstock und Zubehör

Rahmenstock ohne Oberlichte		Rahmenstock
	Rahmenstock ohne Oberlichte	Dimension 74 x 64
	600 - 1000 x 2010 mm	1.379,50
	1000 - 2000 x 2010 mm*	1.434,40
	*Höhe bis 2510 mm +15%	
Rahmenstock mit Oberlichte		Rahmenstock
	Rahmenstock mit Oberlichte	Dimension 74 x 64
	600 - 1000 x 2525 mm	1.660,10
	1000 - 2000 x 2525 mm	2.071,50
	Weitere Höhen bis 3200 mm (Ausführung gekoppelt) auf Anfrage	
Rahmenstock Seitenteil einseitig, ohne Oberlichte (mit/ohne Querholz unten)		Rahmenstock
	Rahmenstock, Seitenteil einseitig	Dimension 74 x 64
	1000 - 2000 x 2010 mm*	1.864,00
	*Höhe bis 2510 mm +15%	
Rahmenstock Seitenteil einseitig, mit Oberlichte (mit/ohne Querholz unten)		Rahmenstock
	Rahmenstock, Seitenteil einseitig, mit Oberlichte	Dimension 74 x 64
	1000 - 2000 x 2525 mm	2.485,10
	Weitere Höhen bis 3200 mm (Ausführung gekoppelt) auf Anfrage	
Rahmenstock Seitenteil beidseitig, ohne Oberlichte (mit/ohne Querholz unten)		Rahmenstock
	Rahmenstock, Seitenteil beidseitig	Dimension 74 x 64
	1300 - 2000 x 2010 mm*	2.294,90
	2050 - 2600 x 2010 mm*	2.449,40
	*Höhe bis 2510 mm +15%	
Rahmenstock Seitenteil beidseitig, mit Oberlichte (mit/ohne Querholz unten)		Rahmenstock
	Rahmenstock, Seitenteil beidseitig, mit Oberlichte	Dimension 74 x 64
	1300 - 2000 x 2525 mm	3.198,30
	2050 - 2600 x 2525 mm	3.544,70
	Weitere Höhen bis 3200 mm (Ausführung gekoppelt) auf Anfrage	

Standard-Verglasungen für Oberlicht-/Seitenteil(e)						
Verglasung ESG, ohne Vorlegeband						
Verglasung Bestellcode	Floatglas CFWE	Reflo CREE	Satinato CSWE	Mastercarre CMCE	Grauglas CGKE	Uadi CUWE
Oberlichte	+145,00	+395,30	+208,70	+231,10	+175,20	+380,40
Seitenteil einseitig	+145,00	+395,30	+208,70	+231,10	+175,20	+380,40
Seitenteil beidseitig	+290,00	+790,60	+417,40	+462,20	+350,40	+760,80

Sonderverglasung passend zu Ganzglastür CITY, Design 21 ■ Mehrleistungen Seite 183

Standard

Bänder 2 Steckbandunterteile 0,40 vernickelt
 Schließblech silberfärbig
 Dimension 59 x 72 mm
 Kanten eckig
 Abdeckleisten beidseitig

Technik ■ Seite 266, 316 - 317

Hinweis/Info

- Bandunterteile messingfärbig auf Wunsch lieferbar
- Klimaverhältnisse beachten! Bei einseitig unbeheizten Räumen unbedingt Türblätter in Klimaklasse c einsetzen
- Montagebedingte Mindest-Mauerlichthöhe von 2094 mm erforderlich (bei niedrigerer Mauerlichte Aufpreis auf Minderhöhe beachten)

Mehrleistungen	Mehrpreis
Vario-FB (flächenbündig), 1-flügelig	
Bänder Typ F (sichtbar)	+207,20
Bänder Typ G (verdeckt)	nicht möglich
Aufpreis für Türblatt VARIO-FB	
Bänder Typ F (sichtbar)	+26,90
Bänder Typ G (verdeckt)	nicht möglich
S-DESIGN-FB (Türblatt stumpf)	nicht möglich
vorgerechnet für Ganzglastür „City“	+75,90
vorgerechnet für Teilglastür „Corso“	ohne Aufpreis
Vorlegeband (10 m)	+8,60

NATURELOOK! (optional)
 „roh“-Effekt durch matt lackierte Oberfläche
 preisgleich

Preisberechnung 1-flügelig
Windfang-Rahmenstock 1-flügelig
+ eventuell Aufpreis Mehrleistungen
+ Türblattpreis (Klimaklasse beachten)
+ Aufpreis Verglasung Oberteil/Seitenteil(e)
+ eventuell Aufpreis Vorlegeband
empfohlener Verkaufspreis

Preisberechnung 2-flügelig
Windfang-Rahmenstock 2-flügelig
+ eventuell Aufpreis Mehrleistungen
+ 2 x Türblattpreis (Klimaklasse beachten)
+ Aufpreis Türblatt für Ausführung 2-flügelig
+ Aufpreis Verglasung Oberteil/Seitenteil(e)
+ eventuell Aufpreis Vorlegeband
empfohlener Verkaufspreis

Lieferzeiten:	5 WT	10 WT	15 WT	20 WT	25 WT
---------------	------	-------	-------	-------	-------

Buche gedämpft

Türblätter / Elemente

B.5-1/ Ausführung Flächen-/wandbündig

B.5-2/ Ausführung Zweiflügelig

B/ Innentüren, Zargen & Elemente

B.5-3/ Ausführung Schiebetüren

B.5-4/ Ausführung Sonder

B.6/ Holz-Fertigzargen

B.7/ Mehrleistungen, Zubehör

Kristall	Türblatt	Element												
Glattes Türblatt, längsfurniert	(Vollbau)	Zarge	90	110	130	190	210	225	315	335	355			
			150	170		240	260	275	375	395				
	650 700 750 800 850 900 950	315,20	FZ6-R	693,50	738,90		799,40							
	1000 1050													

Standard

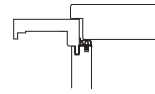

Normhöhe (mm): 2030

Innenlage Röhrenspan

Kanten Soft, furniert

Technik ■ Seite 262

Hinweis/Info

- Kürzbarkeit max. 1980 mm
- unterschiedliche Oberflächenausführung Anschlag-/Falzseite ■ Seite 158

Varianten Mehrpreis

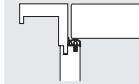

S-Design nur mit Zarge eckig (schmal) ausführbar!

S-Design-FB (flächenbündig stumpf)

Bänder Typ F (sichtbar)

Bänder Typ K80 (verdeckt)

Seite 47

Seite 47

Ausführung 2-flügelig

inkl. Gegenfalz und Kantriegel

Element +634,50

+2. Türblatt

Schiebetür außenlaufend

1-flügelig inkl. Laufschiene, Holzblende oben

Element +584,20

Schiebetür innenlaufend (Standard)

1-flügelig inkl. Laufschiene

Schiebetür innenl. (Kastensystem)

1-flügelig, ohne Laufschiene

Element +887,40

Element +679,70

Mehrleistungen Türblatt Element

Magnetfallenschloss (auf S-DESIGN) (KB/WC/ZYL/FAL)

+38,00

ZYL-Schloss

+4,20

WZYL-Schloss

+7,40

FAL-Schloss

+3,40

WC-Schloss (ohne Aufpreis)

--

Rosettenlochbohrung

+10,20

Sonderformat-Zuschläge / TÜRELEMENT NEU!

Breiten- und Höhenaufschläge

Stocklichten-Höhe (mm)	Stocklichten-Breite (mm)	
	bis 1000	1001 - 1200
≤ 2010	+10%	+30%
2011 - 2210	+15%	+55%
2211 - 2580	+55%	+80%

Empfohlene Glaslichtenausführungen (Aufpreis auf Vollbau) / Weitere Ausführungen ■ Seite 170

Verglasung montiert
Lieferzeit +5 Werktage

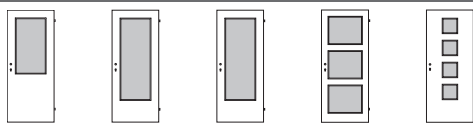

Glaslichte	B	C	C	27	A4
Glasleiste	Standard ²⁾	Standard ²⁾	Quadra-FB	Quadra-FB	Quadra-FB
Kristall	+107,60	+107,60	+183,70*	+410,60	+434,30

*Kristall Lieferzeit 5 Werktage für TBA 750 - 950 mm

²⁾ ohne Verglasung: Stangenware, beige packt (abgelängt, Gehrungsschnitt, gebündelt)

mit Verglasung: montiert (sichtbar genagelt), Variante gestiftet und verkittet gegen Aufpreis ■ Seite 170

Ausführung flächen-/wandbündig	Seite 116 - 121	Mehrleistungen	Seite 158 - 166	Beschläge	Seite 192 - 200
Ausführung 2-flügelig	Seite 124 - 130	Verglasungen	Seite 167 - 183	Technik	Seite 262 - 278
Ausführung Schiebetüren	Seite 134 - 142	Funktionstüren	Seite 212 - 259	Maßangaben	Seite 308 - 323

Lieferzeiten:	5 WT	10 WT	15 WT	20 WT	25 WT
---------------	------	-------	-------	-------	-------

Buche gedämpft

Türblätter Design / Elemente

Modell Casa

Glattes Türblatt mit Dekorurnier (Kombinationsurnier)



Innenlage Röhrenspan

Kanten Soft, furniert

Technik ■ Seite 262

Modell	Kombinationsurnier quer Furnierbild Hauptfläche je nach Modell längs- oder querlaufend	Türblatt (Vollbau)	Element Zarge	Element															
				90	110	130	150	170	190	210	225	240	260	275	285	295	315	335	355
Casa 12*	Buche + BUQ (Buche)	444,70	FZ6-R	823,00	868,40	928,90													
Casa 15*	Buche gedämpft + BUL (Buche)	445,90	FZ6-R	824,20	869,60	930,10													

*Dekoreinlage Lisene(n) chromfärbig/matt	Mehrpreis
Modellbezeichnung	
Casa 12/L	+157,50
Casa 15/L	+83,10

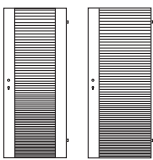

Casa 12 Casa 15

Standard

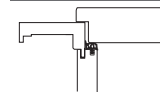

Normbreiten (mm)

Vollbau 650 700 750 800 850 900 950 1000 1050
 Glaslichte 650 700 750 800 850 900 950 1000 1050

Normhöhe (mm) 2030

Hinweis/Info

- Mindest-Türblatthöhe 1800 mm (mit Glasliche EN min. 1880 mm)
- Fertigzargen sind nur farbtongleich mit der Türblatt-Hauptfläche erhältlich
- Casa 12/15 Maximale Türblatthöhe 2530 mm
- Casa 12/15 Schutzträusauführungen nur in Klimaklasse c möglich
- 2-flügelige Ausführung ■ Technik 124
2-flügelige Ausführung ■ Ansicht 263

Varianten

Mehrpreis

 S-Design-FB (flächenbündig stumpf) Bänder Typ F (sichtbar) Bänder Typ K80 (verdeckt)	Seite 47 Seite 47
Ausführung 2-flügelig inkl. Gegenfalz und Kantriegel	Element +634,50 +2. Türblatt
Schiebetür außenlaufend 1-flügelig inkl. Laufschiene, Holzblende oben	Element +584,20
Schiebetür innenlaufend (Standard) 1-flügelig inkl. Laufschiene	Element +887,40
Schiebetür innenl. (Kastensystem) 1-flügelig, ohne Laufschiene	Element +679,70

Mehrleistungen

Türblatt Element





Magnetfallenschloss (auf S-DESIGN) (KB/WC/ZYL/FAL)	+38,00
ZYL-Schloss	+4,20
WZYL-Schloss	+7,40
FAL-Schloss	+3,40
WC-Schloss (ohne Aufpreis)	--
Rosettenlochbohrung	+10,20

Sonderformat-Zuschläge / TÜRELEMENT

NEU!

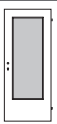
Breiten- und Höhenaufschläge Stocklichten- Höhe (mm)	Stocklichten-Breite (mm)	
	bis 1000	1001 - 1200
≤ 2010	+10%	+30%
2011 - 2210	+15%	+55%
2211 - 2580	+55%	+80%

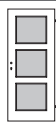
Empfohlene Glaslichtenausführungen (Aufpreis auf Vollbau) / Weitere Ausführungen ■ Seite 170

Verglasung montiert Lieferzeit +5 Werktage				
Glaslichte	C	EN	H3	A4
Glasleiste	Quadra-FB	Quadra-FB	Quadra-FB	Quadra-FB
Casa 12/15	+183,70	+183,70 (ab TBA 750)	+410,60	+434,30 (ab TBA 750)

Ausführung flächen-/wandbündig	Seite 116 - 121	Mehrleistungen	Seite 158 - 166	Beschläge	Seite 192 - 200
Ausführung 2-flügelig	Seite 124 - 130	Verglasungen	Seite 167 - 183	Technik	Seite 262 - 278
Ausführung Schiebetüren	Seite 134 - 142	Funktionstüren	Seite 212 - 259	Maßangaben	Seite 308 - 323

Lieferzeiten:	5 WT	10 WT	15 WT	20 WT	25 WT
---------------	------	-------	-------	-------	-------

Buche gedämpft

Türblätter Teil-, Ganzglas / Elemente

Modell Strato 01

Teilglastür mit Holz-Friesen beidseitig



Friesstärke 42 mm / Friesbreite 130 mm

Kanten Soft

Höhe 2026 mm

Technik ■ Seite 283 / weitere Glasdesigns ■ ab Seite 184

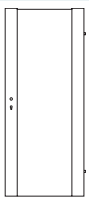
Strato 01		Türblatt	Element									
	Teilglastür, Holz-Friebe beidseitig Verglasung ESG 6 mm Strato 01: Friebe längsfurniert 650 700 750 800 850 900 950 1000 1050	(Vollbau)	Zarge	90 150	110 170	130	190 240	210 260	225 275	315 375	335 395	355
	Floatglas (klar)	6FLO	887,70	FZ6-R	1.266,00	1.311,40	1.371,90					
Reflo (leicht matt)	6REF	1.246,30	FZ6-R	1.624,60	1.670,00	1.730,50						
Satinato (getrübt)	6SAT	1.142,40	FZ6-R	1.520,70	1.566,10	1.626,60						

Modell Corso 15

Teilglastür mit Holz-Fries schlossseitig, bündig mit Zarge (Preis ohne Bänder)



Friesstärke 42 mm / Friesbreite 130 mm (Corso 05/15)

Kanten Soft

Höhe 2013 mm

Technik ■ Seite 284 / weitere Glasdesigns ■ ab Seite 184

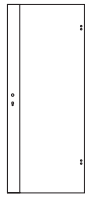
Corso 15		Türblatt	Element									
	Teilglastür, Holz-Friebe schlossseitig Verglasung ESG 8 mm Corso 15: Friebe längsfurniert 722 772 822 872 922	(Vollbau)	Zarge	90 150	110 170	130	190 240	210 260	225 275	315 375	335 395	355
	Floatglas (klar)	8FLO	585,00	FZ206-R	963,30	1.008,70	1.069,20					
Reflo (leicht matt)	8REF	1.068,70	FZ206-R	1.447,00	1.492,40	1.552,90						
Satinato (getrübt)	8SAT	878,50	FZ206-R	1.256,80	1.302,20	1.362,70						

Modell City

Ganzglastür

Bohrungen inkl. Lochbohrungen, ohne Beschläge (Schloss, Bänder, Drücker)

Höhe 2013 mm

Technik ■ Seite 282 / weitere Glasdesigns ■ ab Seite 184

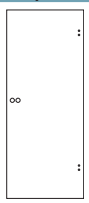
City		Türblatt	Element									
	Ganzglastür Verglasung ESG 8 mm 622 672 722 772 822 872 922	(Vollbau)	Zarge	90 150	110 170	130	190 240	210 260	225 275	315 375	335 395	355
	Floatglas (klar)	FLOA	305,80	FZ6-R	760,00	805,40	865,90					
Reflo (leicht matt)	REF	839,20	FZ6-R	1.293,40	1.338,80	1.399,30						
Satinato (getrübt)	SAT	468,60	FZ6-R	922,80	968,20	1.028,70						

Standard

Normhöhe (mm)

Strato	2026
Corso	2013
City	2013

Hinweis/Info

- Strato/City Bei Einsatz auf Stahlzarge auf exakte Bestellhöhe achten, keine nachträgliche Kürzung möglich
- Corso Nicht möglich: Einsatz auf Stahlzarge, Schiebetüren, Pendeltüren

Varianten

Varianten	Mehrpreis
 <p>S-Design nur mit Zarge eckig (schmal) ausführbar!</p>	
S-Design-FB (flächenbündig stumpf)	nur Modelle Strato
Bänder Typ F (sichtbar)	Seite 47
Bänder Typ K80 (verdeckt)	Seite 47
Ausführung 2-flügelig Strato/Corso (inkl. Kantriegel und Gegenfalz) City	Element +634,50 +2. Türblatt Element +291,80 +2. Türblatt
Schiebetür außenlaufend 1-flügelig inkl. Laufschiene, Holzblende oben Strato City	Element +584,20 Element +556,40
Schiebetür innenlaufend (Standard) 1-flügelig inkl. Laufschiene Strato City	Element +887,40 Element +950,20
Schiebetür innenl. (Kastensystem) 1-flügelig, ohne Laufschiene City	Element +804,20

Mehrleistungen

Mehrleistungen	Türblatt	Element
Magnetfallenschloss (auf S-DESIGN) (KB/WC/ZYL/FAL)		+38,00
ZYL-Schloss		+3,40
WZYL-Schloss		+7,40
FAL-Schloss		+3,40
WC-Schloss (ohne Aufpreis)		--
Rosettenlochbohrung		+10,20
Lisenen chromfärbig oder Schwarz passend zu Focus II Strato 11/L Corso 05/L		+168,00 +84,00
Beschläge Corso/City		Seite 202

Sonderformat-Zuschläge

Breiten- und Höhenaufschläge siehe Seite 158

Ausführung flächen-/wandbündig	Seite 116 - 118	Mehrleistungen	Seite 158 - 166	Beschläge	Seite 192 - 200
Ausführung 2-flügelig	Seite 131 - 133	Verglasungen	Seite 184 - 191	Technik	Seite 282 - 284
Ausführung Schiebetüren	Seite 134 - 142	Funktionstüren	Seite --	Maßangaben	Seite 308 - 323

Lieferzeiten:	5 WT	10 WT	15 WT	20 WT	25 WT
---------------	------	-------	-------	-------	-------

B.5-1/ Ausführung
Flächen-/wandbündig

B.5-2/ Ausführung
Zweiflügelig

B/ Innentüren, Zargen & Elemente

B.5-3/ Ausführung
Schiebetüren





B.5-4/ Ausführung
Sonder

B.6/ Holz-Fertigzargen

B.7/ Mehrleistungen,
Zubehör

Buche gedämpft



Zargen und Zubehör

Standard gefälzt (Durchgangszarge preisgleich)		Zarge								
	Holz-Fertigzarge	90 150	110 170	130	190 240 285	210 260 295	225 275	315 375	335 395	355
	600 650 700 750 800 850 900 950 1000									
	FZ2-E (Verkleidung 75 mm, Kanten eckig)				293,60	328,80		375,80		
	FZ22-E (Verkleidung 50 mm, Kanten eckig)				395,60	443,10		506,40		
	FZ6-R (Verkleidung 75 mm, Kanten gerundet)				378,30	423,70		484,20		
VARIO-FB/G (flächenbündige Ausführung)		Zarge								
	Holz-Fertigzarge VARIO-FB/G Ausführung flächenbündig mit Band Typ G (verdeckt liegend)	90 150	110 170	130	190 240 285	210 260 295	225 275	315 375	335 395	355
	600 650 700 750 800 850 900 950 1000									
		Ausführung VARIO-FB: nicht lieferbar!								
S-DESIGN-FB/K80 (flächenbündige Ausführung, stumpf)		Zarge								
	Holz-Fertigzarge S-DESIGN-FB/K80 Ausführung flächenbündig, stumpf mit Band Typ K80 (verdeckt liegend)	90 150	110 170	130	190 240 285	210 260 295	225 275	315 375	335 395	355
	600 650 700 750 800 850 900 950 1000									
	FZ422-E (Verkleidung 50 mm, Kanten eckig)				671,80	719,30		782,60		
Schiebetür-Zarge innenlaufend		Zarge								
	Holz-Fertigzarge Ausführung für Schiebetür innenlaufend (Standard, kein Kastensystem)	90 150	110 170	130	190 240 285	210 260 295	225 275	315 375	335 395	355
	600 650 700 750 800 850 900 950 1000									
	FZ2-E (Verkleidung 75 mm, Kanten eckig)				949,50	984,70		1.031,70		
	FZ22-E (Verkleidung 50 mm, Kanten eckig)				1.051,50	1.099,00		1.162,30		
	FZ6-R (Verkleidung 75 mm, Kanten gerundet)				1.034,20	1.079,60		1.140,10		
Ganzglastür-Zarge		Zarge								
	Holz-Fertigzarge vorgerichtet für Ganzglas-Türen	90 150	110 170	130	190 240 285	210 260 295	225 275	315 375	335 395	355
	600 650 700 750 800 850 900 950 1000									
	FZ2-E (Verkleidung 75 mm, Kanten eckig)				369,50	404,70		451,70		
	FZ22-E (Verkleidung 50 mm, Kanten eckig)				471,50	519,00		582,30		
	FZ6-R (Verkleidung 75 mm, Kanten gerundet)				454,20	499,60		560,10		

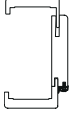
Durchgangszarge preisgleich mit maßgleicher Fertigzarge (mit Kämpfer nicht möglich); Ausführung ohne Schließblech, Bandhalterungen und Dichtung, Verkleidung lose

Standard	
	
Normhöhe (mm)	
Stocklichte	2010
Bänder 2 Steckbandunterteile 0.40 vernickelt	
Schließblech silberfärbig	
Verkleidungsbreite 75 mm	
Kanten gerundet	
Technik ■ Seite 264	

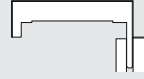
Hinweis/Info
• Bandunterteile messingfärbig auf Wunsch lieferbar

	FZ2-E Verkleidungsbreite 75 mm Kanten eckig Breite/Höhe bis 2300 x 2680 mm
	FZ22-E Verkleidungsbreite 50 mm Kanten eckig Breite/Höhe bis 2300 x 2510 mm
	FZ6-R Verkleidungsbreite 75 mm Kanten gerundet Breite/Höhe bis 2300 x 2480 mm

Mehrleistungen	Mehrpreis
2 Stk. Bänder Typ F (sichtbar) (Abschlag auf S-DESIGN-FB/K80)	-69,00
Ausführung wandbündig stumpf (S-DESIGN-WB)	Seite 117
Aufpreis für Türblatt (S-Design-FB)	+26,90
Bänder Typ F (sichtbar)	+35,10
Bänder Typ K80 (verdeckt)	
Ausführung 2-flügelig (anstatt 1-flügelig)	+261,90
Ausführung Schiebetür-Zarge außenlaufend (anstatt Standard)	preisgleich
Ausführung Schiebetür-Zarge/Kastensystem (anstatt Schiebetür-Zarge innenlaufend/Standard)	-61,80
Ausführung Ganzglas-Schiebetür-Zarge/Kastensystem (anstatt Schiebetür-Zarge innenlaufend/Standard)	preisgleich

Sonderformat-Zuschläge ZARGEN NEU!				
Breiten- und Höhenaufschläge				
Höhe (mm)	Breite (mm) bis 1000		Breite (mm) 1001 - 2300	
	Wandstärke		Wandstärke	
	bis 395	396 - 610	bis 395	396 - 610
≤ 2010	+10%	+25%*	+30%	+40%*
2011 - 2210	+15%	+30%*	+55%	+65%*
2211 - 2680	+55%	+70%*	+80%	+90%*

*Aufschlag auf jeweiligen Zargenpreis in Mst 395 mm
Zargenausführung mit geteiltem Futter (mit Federverbindung): 2 x Grundpreis Zarge in jeweiliger Mauerstärke
Mögliche Höhen (modellabhängig) ■ Seite 158

Ausführung flächen-/wandbündig	Seite 114 - 121	Mehrleistungen	Seite 158 - 166	Beschläge	Seite --
Ausführung 2-flügelig	Seite 124 - 133	Verglasungen	Seite --	Technik	Seite 264 - 278
Ausführung Schiebetüren	Seite 134 - 142	Funktionstüren	Seite --	Maßangaben	Seite 308 - 323

Lieferzeiten:	5 WT	10 WT	15 WT	20 WT	25 WT
---------------	------	-------	-------	-------	-------

Buche gedämpft

Windfang-Umfassungsargen und Zubehör

B.5-1/ Ausführung Flächen-/wandbündig

B.5-2/ Ausführung Zweiflügelig

B/ Innentüren, Zargen & Elemente

B.5-3/ Ausführung Schiebetüren

B.5-4/ Ausführung Sonder

B.6/ Holz-Fertigargen

B.7/ Mehrleistungen, Zubehör

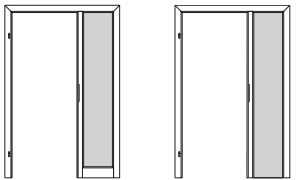

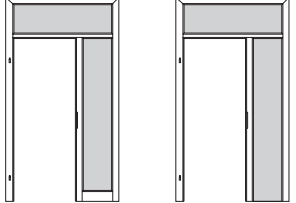

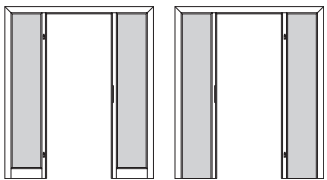

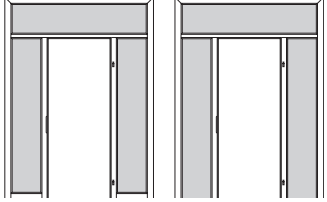
Windfang mit Seitenteil einseitig (mit/ohne Querholz unten)		Zarge								
	Windfang-Umfassungs- zarge, Seitenteil einseitig	90 150	110 170	130	190 240 285	210 260 295	225 275 295	315 375	335 395	355 395
	Breite: max. 1850 mm Höhe: 2010 mm (bis 2510 mm auf Anfrage)									
	FZ2-E (Kanten eckig)				1.305,30	1.340,50		1.387,50		
	FZ22-E (Kanten eckig)				1.407,30	1.454,80		1.518,10		
	FZ6-R (Kanten gerundet)				1.390,00	1.435,40		1.495,90		

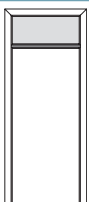
Windfang mit Seitenteil einseitig, mit Oberlichte (mit/ohne Querholz unten)		Zarge								
	Windfang-Umfassungs- zarge, Seitenteil einseitig, mit Oberlichte	90 150	110 170	130	190 240 285	210 260 295	225 275 295	315 375	335 395	355 395
	Breite: max. 1850 mm Höhe: 2510 mm									
	FZ2-E (Kanten eckig)				1.825,30	1.860,50		1.907,50		
	FZ22-E (Kanten eckig)				1.927,30	1.974,80		2.038,10		
	FZ6-R (Kanten gerundet)				1.910,00	1.955,40		2.015,90		

Windfang mit Seitenteil beidseitig, ohne Oberlichte (mit/ohne Querholz unten)		Zarge								
	Windfang-Umfassungs- zarge, Seitenteil beidseitig	90 150	110 170	130	190 240 285	210 260 295	225 275 295	315 375	335 395	355 395
	Breite: max. 2300 mm Höhe: max. 2010 mm (bis 2510 mm auf Anfrage)									
	FZ2-E (Kanten eckig)				1.854,40	1.889,60		1.936,60		
	FZ22-E (Kanten eckig)				1.956,40	2.003,90		2.067,20		
	FZ6-R (Kanten gerundet)				1.939,10	1.984,50		2.045,00		

Windfang mit Seitenteil beidseitig, mit Oberlichte (mit/ohne Querholz unten)		Zarge								
	Windfang-Umfassungs- zarge, Seitenteil beidseitig, mit Oberlichte	90 150	110 170	130	190 240 285	210 260 295	225 275 295	315 375	335 395	355 395
	Breite: max. 1850 mm Höhe: max. 2510 mm									
	FZ2-E (Kanten eckig)				2.464,40	2.499,60		2.546,60		
	FZ22-E (Kanten eckig)				2.566,40	2.613,90		2.677,20		
	FZ6-R (Kanten gerundet)				2.549,10	2.594,50		2.655,00		

Fertigzarge mit Oberlichte		Zarge								
	Holz-Fertigzarge mit Oberlichte	90 150	110 170	130	190 240 285	210 260 295	225 275 295	315 375	335 395	355 395
	Breite: max. 1850 mm Höhe: max. 2510 mm									
Preisberechnung ■ Seite 165										

Standard-Verglasungen für Oberlicht-/Seitenteil(e)						
Verglasung ESG inklusive Vorlege- band (lose)						
Verglasung Bestellcode	Floatglas CFWE	Reflo CREE	Satinato CSWE	Mastercarre CMCE	Grauglas CGKE	Uadi CUWE
Oberlichte	+145,00	+395,30	+208,70	+231,10	+175,20	+380,40
Seitenteil einseitig	+145,00	+395,30	+208,70	+231,10	+175,20	+380,40
Seitenteil beidseitig	+290,00	+790,60	+417,40	+462,20	+350,40	+760,80

Sonderverglasung passend zu Ganzglastür CITY, Design 21 ■ Mehrleistungen Seite 189

Standard

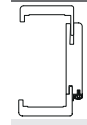

Bänder 2 Steckbandunterteile 0.40 vernickelt

Schließblech silberfärbig

Verkleidungsbreite 75 mm

Kanten gerundet

Technik ■ Seite 264, 314 - 315

Hinweis/Info

- Bandunterteile messingfärbig auf Wunsch lieferbar
- **Klimaverhältnisse beachten!** Bei einseitig unbeheizten Räumen unbedingt Türblätter in Klimaklasse c einsetzen
- **Montagebedingte Mindest-Mauerlichthöhe** von 2050 mm erforderlich (bei niedrigerer Mauerlichte Aufpreis auf Minderhöhe beachten)

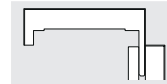

FZ2-E
Verkleidungsbreite 75 mm
Kanten eckig



FZ22-E
Verkleidungsbreite 50 mm
Kanten eckig

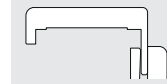

FZ6-R
Verkleidungsbreite 75 mm
Kanten gerundet

Mehrleistungen

Mehrpreis

Vario-FB (flächenbündig), 1-flügelig	
Bänder Typ F (sichtbar)	+207,20
Bänder Typ G (verdeckt)*	+276,20
<i>*nur möglich wenn die Bänder im Zargenlängsteil befestigt werden</i>	
Vario-WB (wandbündig), 1-flügelig	
Bänder Typ F (sichtbar)	+228,00
Bänder Typ G (verdeckt)	nicht möglich
Blindstock Vario-WB	Seite 118
Aufpreis für Türblatt VARIO-FB/WB	
Bänder Typ F (sichtbar)	+26,90
Bänder Typ G (verdeckt), nur bei FB!	+35,10
S-DESIGN-FB/WB (Türblatt stumpf)	nicht möglich
vorgerichtet für Ganzglastür „City“	+75,90
vorgerichtet für Teilglastür „Corso“	ohne Aufpreis



Preisberechnung





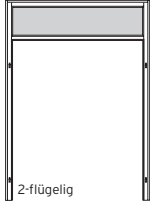
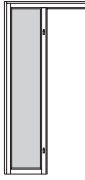
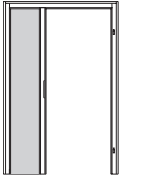
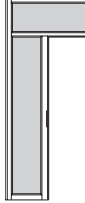
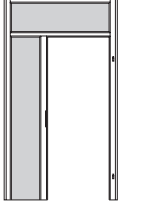
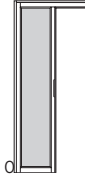
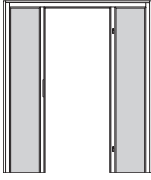
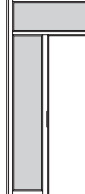
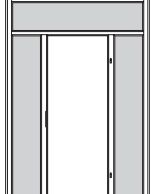

Windfang-Umfassungs-
zarge
+ eventuell Aufpreis/Abschlag für Zargenvariante
+ eventuell Aufpreis Mehrleistungen
+ Türblattpreis (Klimaklasse beachten)
+ Aufpreis Verglasung Oberteil/Seitenteil(e)
empfohlener Verkaufspreis

Lieferzeiten:	5 WT	10 WT	15 WT	20 WT	25 WT
---------------	------	-------	-------	-------	-------

Buche gedämpft

Windfang-Rahmenstock und Zubehör

Rahmenstock ohne Oberlichte		Rahmenstock
		Rahmenstock ohne Oberlichte 600 - 1000 x 2010 mm* 1000 - 2000 x 2010 mm* *Höhe bis 2510 mm +15%
	2-flügelig	Dimension 74 x 64 1.394,30 1.452,50
Rahmenstock mit Oberlichte		Rahmenstock
		Rahmenstock mit Oberlichte 600 - 1000 x 2525 mm 1000 - 2000 x 2525 mm Weitere Höhen bis 3200 mm (Ausführung gekoppelt) auf Anfrage
	2-flügelig	Dimension 74 x 64 1.690,60 2.124,70
Rahmenstock Seitenteil einseitig, ohne Oberlichte (mit/ohne Querholz unten)		Rahmenstock
		Rahmenstock, Seitenteil einseitig 1000 - 2000 x 2010 mm* *Höhe bis 2510 mm +15%
		Dimension 74 x 64 1.905,20
Rahmenstock Seitenteil einseitig, mit Oberlichte (mit/ohne Querholz unten)		Rahmenstock
		Rahmenstock, Seitenteil einseitig, mit Oberlichte 1000 - 2000 x 2525 mm Weitere Höhen bis 3200 mm (Ausführung gekoppelt) auf Anfrage
		Dimension 74 x 64 2.560,30
Rahmenstock Seitenteil beidseitig, ohne Oberlichte (mit/ohne Querholz unten)		Rahmenstock
		Rahmenstock, Seitenteil beidseitig 1300 - 2000 x 2010 mm* 2050 - 2600 x 2010 mm* *Höhe bis 2510 mm +15%
		Dimension 74 x 64 2.360,10 2.522,70
Rahmenstock Seitenteil beidseitig, mit Oberlichte (mit/ohne Querholz unten)		Rahmenstock
		Rahmenstock, Seitenteil beidseitig, mit Oberlichte 1300 - 2000 x 2525 mm 2050 - 2600 x 2525 mm Weitere Höhen bis 3200 mm (Ausführung gekoppelt) auf Anfrage
		Dimension 74 x 64 3.312,70 3.672,10

Standard-Verglasungen für Oberlicht-/Seitenteil(e)						
Verglasung ESG, ohne Vorlegeband						
Verglasung Bestellcode	Floatglas CFWE	Reflo CREE	Satinato CSWE	Mastercarre CMCE	Grauglas CGKE	Uadi CUWE
Oberlichte	+145,00	+395,30	+208,70	+231,10	+175,20	+380,40
Seitenteil einseitig	+145,00	+395,30	+208,70	+231,10	+175,20	+380,40
Seitenteil beidseitig	+290,00	+790,60	+417,40	+462,20	+350,40	+760,80

Sonderverglasung passend zu Ganzglastür CITY, Design 21 ■ Mehrleistungen Seite 189

Standard

Bänder 2 Steckbandunterteile 0,40 vernickelt
Schließblech silberfärbig
Dimension 59 x 72 mm
Kanten eckig
Abdeckleisten beidseitig

Technik ■ Seite 266, 316 - 317

Hinweis/Info

- Bandunterteile messingfärbig auf Wunsch lieferbar
- Klimaverhältnisse beachten!** Bei einseitig unbeheizten Räumen unbedingt Türblätter in Klimaklasse c einsetzen
- Montagebedingte Mindest-Mauerlichthöhe** von 2094 mm erforderlich (bei niedrigerer Mauerlichte Aufpreis auf Minderhöhe beachten)

Mehrleistungen	Mehrpreis
Vario-FB (flächenbündig), 1-flügelig	
Bänder Typ F (sichtbar)	+207,20
Bänder Typ G (verdeckt)	nicht möglich
Aufpreis für Türblatt VARIO-FB	
Bänder Typ F (sichtbar)	+26,90
Bänder Typ G (verdeckt)	nicht möglich
S-DESIGN-FB/WB (Türblatt stumpf)	nicht möglich
vorgereicht für Ganzglastür „City“	+75,90
vorgereicht für Teilglastür „Corso“	ohne Aufpreis
Vorlegeband (10 m)	+8,60

Preisberechnung 1-flügelig

Windfang-Rahmenstock 1-flügelig
 + eventuell Aufpreis Mehrleistungen
 + Türblattpreis (Klimaklasse beachten)
 + Aufpreis Verglasung Oberteil/Seitenteil(e)
 + eventuell Aufpreis Vorlegeband
 empfohlener Verkaufspreis

Preisberechnung 2-flügelig





Windfang-Rahmenstock 2-flügelig
 + eventuell Aufpreis Mehrleistungen
 + 2 x Türblattpreis (Klimaklasse beachten)
 + Aufpreis Türblatt für Ausführung 2-flügelig
 + Aufpreis Verglasung Oberteil/Seitenteil(e)
 + eventuell Aufpreis Vorlegeband
 empfohlener Verkaufspreis



Lieferzeiten:	5 WT	10 WT	15 WT	20 WT	25 WT
---------------	------	-------	-------	-------	-------







Eiche



Türblätter / Elemente





NATURELOOK¹⁾ (optional) nur mit FZ2

Kristall	Türblatt	Element									
	Glattes Türblatt, längsfurniert (Vollbau)	Zarge	90	110	130	190	210	225	315	335	355
			150	170		240	260	275	375	395	
	650 700 750 800 850 900 950										
	1000 1050										
	Berg-Eiche hell	330,30	FZ6-R	717,40	763,90	825,80					
	Eiche hell 	395,70	FZ6-R	817,80	868,50	936,00					
	Wildeiche lackiert 	565,50	FZ2-E	961,40	1.008,90	1.072,30					
	Wildeiche gebürstet, lackiert 	648,00	FZ2-E	1.046,70	1.094,50	1.158,30					
	Wildeiche geölt	579,00	FZ2-E	1.112,00	1.176,00	1.261,20					
	Wildeiche gebürstet, geölt (natur)	648,00	FZ2-E	1.190,70	1.255,80	1.342,70					

Idea	Türblatt	Element									
	Glattes Türblatt, querfurniert (schlicht) (Vollbau)	Zarge	90	110	130	190	210	225	315	335	355
			150	170		240	260	275	375	395	
	650 700 750 800 850 900 950										
	1000 1050										
	Eiche hell 	507,50	FZ6-R	929,60	980,30	1.047,80					
	Eiche geplankt***  (auf Brettcharakter gesetzt)	528,40	FZ6-R	950,50	1.001,20	1.068,70					

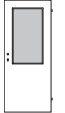
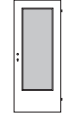
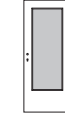
Vital	Türblatt	Element									
	Glattes Türblatt, querfurniert (bei Wildeiche Einschlüsse und Äste auf Massivcharakter) (Vollbau)	Zarge	90	110	130	190	210	225	315	335	355
			150	170		240	260	275	375	395	
	650 700 750 800 850 900 950										
	1000 1050										
	Eiche hell 	533,00	FZ6-R	955,10	1.005,80	1.073,30					
	Eiche Vintage, gebürstet, lackiert 	1.207,90	FZ2-E	1.888,70	1.970,40	2.079,30					
	Eiche Vintage, gebürstet, geölt	989,40	FZ2-E	1.576,10	1.646,50	1.740,40					
	Split-Eiche gebürstet, lackiert 	944,70	FZ2-E	1.743,20	1.839,00	1.966,80					
	Split-Eiche gebürstet, geölt	1.054,40	FZ2-E	1.972,60	2.082,80	2.229,70					
	Wildeiche lackiert 	583,00	FZ2-E	978,90	1.026,40	1.089,80					
	Wildeiche gebürstet, lackiert 	667,60	FZ2-E	1.066,30	1.114,10	1.177,90					
	Wildeiche geölt	595,70	FZ2-E	1.128,70	1.192,70	1.277,90					
	Wildeiche gebürstet, geölt (natur)	667,60	FZ2-E	1.210,30	1.275,40	1.362,30					
	Wildeiche gebürstet, Weiß geölt	667,60	FZ2-E	1.210,30	1.275,40	1.362,30					

Focus 11	Türblatt	Element									
	Glattes Türblatt, querfurniert mit 4 Dekoreinlagen chromfärbig/matt (Vollbau)	Zarge	90	110	130	190	210	225	315	335	355
			150	170		240	260	275	375	395	
	650 700 750 800 850 900 950										
	1000 1050										
	Eiche hell 	675,50	FZ6-R	1.097,60	1.148,30	1.215,80					

Empfohlene Glaslichtenausführungen (Aufpreis auf Vollbau) / Weitere Ausführungen ■ Seite 170							
Verglasung montiert Lieferzeit +5 Werktagen							
Glaslichte Glasleiste	Standard ²⁾	Standard ²⁾	Quadra-FB	Quadra-FB	Quadra-FB	Quadra-FB	A4
Kristall	+107,60	+107,60	+183,70	+183,70	+410,60	+434,30	
Idea			+183,70	+183,70	+410,60	+434,30	
Vital			+183,70	+183,70	+410,60	+434,30	
Focus 11			+183,70	+183,70			

²⁾ ohne Verglasung: Stangenware, beige packt (abgelängt, Gehrungsschnitt, gebündelt)
mit Verglasung: montiert (sichtbar genagelt), Variante gestiftet und verkittet gegen Aufpreis ■ Seite 170

Standard

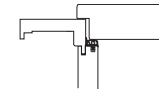

Normhöhe (mm): 2030

Innenlage Röhrenspan
Kanten Soft, furniert
Kanten Soft, foliert (Berg-Eiche hell)

Technik ■ Seite 262

Hinweis/Info

- Kürzbarkeit max. auf 1970 mm (Kristall max. 1980 mm)
- **Schutztürausführung** bei Querfurnier nur in Klima c
- unterschiedliche Oberflächenausführung Anschlag-/Falzseite ■ Seite 158
- **Vital/Spliteiche** max. TBA 1180 x 2280 mm, Schutztürausführung (Klima c) max. TBA 1030 x 2130 mm
- *****Idea/Eiche geplankt** Element-Ausführung mit Fertigzarge FZ6-R in Eiche hell

Varianten Mehrpreis

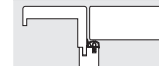

(ausgenommen Berg-Eiche hell)

- S-Design-FB** (flächenbündig stumpf)
 - Bänder Typ F (sichtbar) Element +234,10
 - Bänder Typ K80 (verdeckt) Element +311,30
- Ausführung 2-flügelig** inkl. Gegenfalz und Kantriegel Element +634,50 +2. Türblatt
- Schiebetür außenlaufend** 1-flügelig inkl. Laufschiene, Holzblende oben Element +584,20
- Schiebetür innenlaufend (Standard)** 1-flügelig inkl. Laufschiene Element +887,40
- Schiebetür innenl. (Kastensystem)** 1-flügelig, ohne Laufschiene Element +679,70

Mehrleistungen Türblatt Element

- Lisenen Schwarz (optional)** preisgleich
- Focus 11 Bestellcode: Focus 11/L-Schwarz
- Magnetfallenschloss (auf S-DESIGN)** (KB/WC/ZYL/FAL) +38,00
- ZYL-Schloss** +4,20
- WZYL-Schloss** +7,40
- FAL-Schloss** +3,40
- WC-Schloss (ohne Aufpreis)** --
- Rosettenlochbohrung** +10,20

 NATURELOOK¹⁾ (optional)¹⁾

- „roh“-Effekt durch matt lackierte Oberfläche (nur in Verbindung mit Fertigzarge FZ2-E lieferbar, Element-Abschlag bereits inkl. Zarge FZ2-E / Türblatt preisgleich wie Standard)
 - **Lieferzeit** für Oberflächenfinish „NATURELOOK“ gleich wie Ausführung „lackiert“ (Ausnahme: „Wildeiche lackiert“ = 15 WT)
- | | | | |
|--|--------------------|--------------------|--------------------|
| Eiche hell (+Fertigzarge FZ2-E) | -107,90 (-MSt 170) | -120,90 (-MSt 295) | -138,10 (-MSt 395) |
| Spliteiche / Wildeiche (Lieferzeit 15WT) | preisgleich | | |

Sonderformat-Zuschläge / TÜRELEMENT **NEU!**

Breiten- und Höhenaufschläge	Stocklichten-Breite (mm)	
	bis 1000	1001 - 1200
Stocklichten-Höhe (mm) ≤ 2010	+10%	+30%
2011 - 2210	+15%	+55%
2211 - 2580	+55%	+80%

B.5-1/ Ausführung Flächen-/wandbündig
 B.5-2/ Ausführung Zweiflügelig
 B/ Innentüren, Zargen & Elemente
 B.5-3/ Ausführung Schiebetüren
 B.5-4/ Ausführung Sonder
 B.6/ Holz-Fertigzargen
 B.7/ Mehrleistungen, Zubehör

Eiche

Türblätter Design / Elemente

Modell Casa

Glattes Türblatt mit Dekorfurnier (Kombinationsfurnier)





Innenlage Röhrenspan

Kanten Soft, furniert

Technik ■ Seite 270

 **NATURELOOK[®]**
(optional) nur mit FZ2

Modell	Furnierbild Hauptfläche je nach Modell längs- oder querlaufend	Türblatt (Vollbau)	Element Zarge	Element									
				90	110	130	190	210	225	315	335	355	
				150	170		240	260	275	285	295	375	395
Casa 12*	Eiche hell + EIQ (Eiche hell) 	573,00	FZ6-R	995,10	1.045,80							1.113,30	
Casa 15*	Eiche hell + EIL (Eiche hell) 	574,10	FZ6-R	996,20	1.046,90							1.114,40	

*Dekoreinlage Lisene(n) chromfärbig/matt	Mehrpreis
Modellbezeichnung	
Casa 12/L	+157,50
Casa 15/L	+83,10

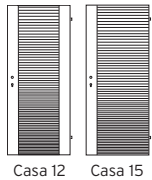

Casa 12 Casa 15

Standard

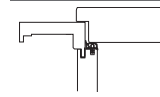

Normbreiten (mm)

Vollbau 650 700 750 800 850 900 950 1000 1050

Glaslichte 650 700 750 800 850 900 950 1000 1050

Normhöhe (mm) 2030

Hinweis/Info

- Mindest-Türblatthöhe 1800 mm (mit Glaslichte EN min. 1880 mm)
- Fertizargen sind nur farbtongleich mit der Türblatt-Hauptfläche erhältlich
- Maximale Türblatthöhe 2530 mm
- Schutztürausführungen nur in Klimaklasse c möglich
- 2-flügelige Ausführung ■ Technik 124
- 2-flügelige Ausführung ■ Ansicht 263

Varianten



S-Design-FB (flächenbündig stumpf)

Bänder Typ F (sichtbar)

Bänder Typ K80 (verdeckt)

Ausführung 2-flügelig

inkl. Gegenfalz und Kantriegel

Element +234,10

Element +311,30

Element +634,50

+2. Türblatt

Schiebetür außenlaufend

1-flügelig inkl. Laufschiene,

Holzblende oben

Element +584,20

Schiebetür innenlaufend (Standard)

1-flügelig inkl. Laufschiene

Element +887,40

Schiebetür innen. (Kastensystem)

1-flügelig, ohne Laufschiene

Element +679,70

Mehrleistungen

Magnetfallenschloss (auf S-DESIGN)

(KB/WC/ZYL/FAL)

Türblatt Element

+38,00

ZYL-Schloss

+4,20

WZYL-Schloss

+7,40

FAL-Schloss

+3,40

WC-Schloss (ohne Aufpreis)

--

Rosettenlochbohrung

+10,20

 NATURELOOK! (optional)[®]

Elementpreis

• „roh“-Effekt durch matt lackierte

Oberfläche (nur in Verbindung

mit Fertizarge FZ2-E lieferbar,

Element-Abschlag bereits inkl.

Zarge FZ2-E / Türblatt preis-

gleich wie Standard)

Eiche hell (+Fertizarge FZ2-E)

-107,90 (-MSt 170)

-120,90 (-MSt 295)

-138,10 (-MSt 395)

Sonderformat-Zuschläge / TÜRELEMENT

NEU!

Breiten- und Höhenaufschläge

Stocklichten-

Höhe (mm)

Stocklichten-Breite (mm)

bis 1000 1001 - 1200

≤ 2010

+10%

+30%

2011 - 2210

+15%

+55%

2211 - 2580

+55%

+80%

Empfohlene Glaslichtenausführungen (Aufpreis auf Vollbau) / Weitere Ausführungen ■ Seite 170

Verglasung montiert
Lieferzeit +5 Werktage

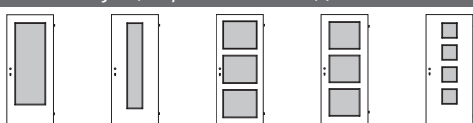

Glaslichte	C	EN	27	H3	A4
Glasleiste	Quadra-FB	Quadra-FB	Quadra-FB	Quadra-FB	Quadra-FB
Casa 12/15	+183,70	+183,70 (ab TBA 750)		+410,60	+434,30 (ab TBA 750)

Ausführung flächen-/wandbündig	Seite 116 - 121	Mehrleistungen	Seite 158 - 166	Beschläge	Seite 192 - 200
Ausführung 2-flügelig	Seite 124 - 130	Verglasungen	Seite 167 - 183	Technik	Seite 262 - 278
Ausführung Schiebetüren	Seite 134 - 142	Funktionstüren	Seite 212 - 259	Maßangaben	Seite 308 - 323

Lieferzeiten:	5 WT	10 WT	15 WT	20 WT	25 WT
---------------	------	-------	-------	-------	-------

Eiche

Türblätter Teilglas / Elemente

Modell Strato 01

Teilglastür mit Holz-Friesen beidseitig



Friesstärke 42 mm / Friesbreite 130 mm

Kanten Soft

Höhe 2026 mm

Technik ■ Seite 283 / weitere Glasdesigns ■ ab Seite 184

(optional) nur mit FZ2

Strato 01	Floatglas (klar)	6FLO	Türblatt	Element											
	Teilglastür, Holz-Friese beidseitig Verglasung ESG 6 mm längsfurniert		(Vollbau)	Zarge	90 150	110 170	130	190 240 285	210 260 295	225 275 295	315 375	335 395	355		
	Berg-Eiche hell			FZ6-R								1.285,10	1.331,60	1.393,50	
	Eiche hell			FZ6-R								1.346,50	1.397,20	1.464,70	
Reflo (leicht matt)		6REF	Türblatt	Element											
	Teilglastür, Holz-Friese beidseitig, Verglasung ESG 6 mm längsfurniert		(Vollbau)	Zarge	90 150	110 170	130	190 240 285	210 260 295	225 275 295	315 375	335 395	355		
	Berg-Eiche hell			FZ6-R								1.256,60	1.643,70	1.690,20	1.752,10
	Eiche hell			FZ6-R								1.283,00	1.705,10	1.755,80	1.823,30
Satinato (getrübt)		6SAT	Türblatt	Element											
	Teilglastür, Holz-Friese beidseitig, Verglasung ESG 6 mm längsfurniert		(Vollbau)	Zarge	90 150	110 170	130	190 240 285	210 260 295	225 275 295	315 375	335 395	355		
	Berg-Eiche hell			FZ6-R								1.152,70	1.539,80	1.586,30	1.648,20
	Eiche hell			FZ6-R								1.179,10	1.601,20	1.651,90	1.719,40

Standard

Normbreiten (mm)

650 700 750 800 850 900 950
1000 1050

Normhöhe (mm)

2026

Hinweis/Info

- Bei Einsatz auf Stahlzarge auf exakte Bestellhöhe achten, keine nachträgliche Kürzung möglich

Varianten Mehrpreis

(nur in Oberfläche Eiche hell)	
S-Design-FB (flächenbündig stumpf) Bänder Typ F (sichtbar) Bänder Typ K80 (verdeckt)	nur Modelle Strato: Element +234,10 Element +311,30
Ausführung 2-flügelig (inkl. Kantriegel und Gegenfalz)	Element +634,50 +2. Türblatt
Schiebetür außenlaufend 1-flügelig inkl. Laufschiene, Holzblende oben	Element +584,20
Schiebetür innenlaufend (Standard) 1-flügelig inkl. Laufschiene	Element +887,40

Mehrleistungen Türblatt Element

Magnetfallenschloss (auf S-DESIGN) (KB/WC/ZYL/FAL)		+38,00
ZYL-Schloss	+4,20	
WZYL-Schloss	+7,40	
FAL-Schloss	+3,40	
WC-Schloss (ohne Aufpreis)	--	
Rosettenlochbohrung	+10,20	
(optional) ¹⁾		Elementpreis
<ul style="list-style-type: none"> „roh“-Effekt durch matt lackierte Oberfläche (nur in Verbindung mit Fertizarge FZ2-E lieferbar, Element-Abschlag bereits inkl. Zarge FZ2-E / Türblatt preisgleich wie Standard) 		
Eiche hell (+Fertizarge FZ2-E)	-107,90 (-MSt 170) -120,90 (-MSt 295) -138,10 (-MSt 395)	

Sonderformat-Zuschläge / TÜRELEMENT **NEU!**

Breiten- und Höhenaufschläge	
Stocklichten-Höhe (mm)	Stocklichten-Breite (mm) bis 1000
1790 - 2010	+10%
2011 - 2200	+15%

B.5-1/ Ausführung Flächen-/wandbündig
 B.5-2/ Ausführung Zweiflügelig
 B./ Innentüren, Zargen & Elemente
 B.5-3/ Ausführung Schiebetüren
 B.5-4/ Ausführung Sonder
 B.6/ Holz-Fertizargen
 B.7/ Mehrleistungen, Zubehör

Ausführung flächen-/wandbündig	Seite 116 - 118	Mehrleistungen	Seite 158 - 166	Beschläge	Seite 192 - 200
Ausführung 2-flügelig	Seite 132	Verglasungen	Seite 184 - 191	Technik	Seite 283
Ausführung Schiebetüren	Seite 134 - 142	Funktionstüren	Seite --	Maßangaben	Seite 308 - 322

Lieferzeiten:	5 WT	10 WT	15 WT	20 WT	25 WT
---------------	------	-------	-------	-------	-------

Eiche

Türblätter Teilglas / Elemente

Modell Strato 11

Teilglastür mit Holz-Friesen beidseitig



Friesstärke 42 mm / Friesbreite 130 mm

Kanten Soft

Höhe 2026 mm

Technik ■ Seite 283 / weitere Glasdesigns ■ ab Seite 184

(optional) nur mit FZZ

Strato 11	Floatglas (klar)	6FLO	Türblatt	Element											
	Teilglastür, Holz-Frieße beidseitig, Verglasung ESG 6 mm querfurniert		(Vollbau)	Zarge	90 150	110 170	130	190 240 285	210 260 295	225	315 375	335 395	355		
	Eiche hell			FZ6-R				1.346,50	1.397,20				1.464,70		
	Eiche Vintage, gebürstet, lackiert			FZ2-E				1.902,60	1.984,30				2.093,20		
	Eiche Vintage, gebürstet, geölt			FZ2-E				1.676,30	1.746,70				1.840,60		
	Split-Eiche gebürstet, lackiert			FZ2-E				1.919,30	2.015,10				2.142,90		
	Split-Eiche gebürstet, geölt			FZ2-E				1.991,40	2.101,60				2.248,50		
	Wildeiche lackiert			FZ2-E				1.320,30	1.367,80				1.431,20		
	Wildeiche gebürstet, lackiert			FZ2-E				1.457,60	1.505,40				1.569,20		
	Wildeiche geölt (natur)			FZ2-E				1.471,70	1.535,70				1.620,90		
	Wildeiche gebürstet, geölt (natur)			FZ2-E				1.615,90	1.681,00				1.767,90		
Wildeiche gebürstet, Weiß geölt			FZ2-E				1.615,90	1.681,00				1.767,90			
Reflo (leicht matt)															
	Teilglastür, Holz-Frieße beidseitig, Verglasung ESG 6 mm querfurniert		(Vollbau)	Zarge	90 150	110 170	130	190 240 285	210 260 295	225	315 375	335 395	355		
	Eiche hell			FZ6-R				1.705,10	1.755,80				1.823,30		
	Eiche Vintage, gebürstet, lackiert			FZ2-E				2.261,20	2.342,90				2.451,80		
	Eiche Vintage, gebürstet, geölt			FZ2-E				2.034,90	2.105,30				2.199,20		
	Split-Eiche gebürstet, lackiert			FZ2-E				2.277,90	2.373,70				2.501,50		
	Split-Eiche gebürstet, geölt			FZ2-E				2.350,00	2.460,20				2.607,10		
	Wildeiche lackiert			FZ2-E				1.678,90	1.726,40				1.789,80		
	Wildeiche gebürstet, lackiert			FZ2-E				1.816,20	1.864,00				1.927,80		
	Wildeiche geölt (natur)			FZ2-E				1.830,30	1.894,30				1.979,50		
	Wildeiche gebürstet, geölt (natur)			FZ2-E				1.974,50	2.039,60				2.126,50		
	Wildeiche gebürstet, Weiß geölt			FZ2-E				1.974,50	2.039,60				2.126,50		
Satinato (getrübt)															
	Teilglastür, Holz-Frieße beidseitig, Verglasung ESG 6 mm querfurniert		(Vollbau)	Zarge	90 150	110 170	130	190 240 285	210 260 295	225	315 375	335 395	355		
	Eiche hell			FZ6-R				1.601,20	1.651,90				1.719,40		
	Eiche Vintage, gebürstet, lackiert			FZ2-E				2.157,30	2.239,00				2.347,90		
	Eiche Vintage, gebürstet, geölt			FZ2-E				1.931,00	2.001,40				2.095,30		
	Split-Eiche gebürstet, lackiert			FZ2-E				2.174,00	2.269,80				2.397,60		
	Split-Eiche gebürstet, geölt			FZ2-E				2.246,10	2.356,30				2.503,20		
	Wildeiche lackiert			FZ2-E				1.575,00	1.622,50				1.685,90		
	Wildeiche gebürstet, lackiert			FZ2-E				1.712,30	1.760,10				1.823,90		
	Wildeiche geölt (natur)			FZ2-E				1.726,40	1.790,40				1.875,60		
	Wildeiche gebürstet, geölt (natur)			FZ2-E				1.870,60	1.935,70				2.022,60		
	Wildeiche gebürstet, Weiß geölt			FZ2-E				1.870,60	1.935,70				2.022,60		

Standard

Normbreiten (mm)

650 700 750 800 850 900 950
1000 1050

Normhöhe (mm)

2026

Hinweis/Info

- Bei Einsatz auf Stahlzarge auf exakte Bestellhöhe achten, keine nachträgliche Kürzung möglich

Varianten Mehrpreis

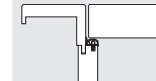

S-Design-FB (flächenbündig stumpf) Bänder Typ F (sichtbar)	nur Modelle Strato: Element +234,10
Bänder Typ K80 (verdeckt)	Element +311,30
Ausführung 2-flügelig (inkl. Kantriegel und Gegenfalz)	Element +634,50 +2. Türblatt
Schiebetür außenlaufend 1-flügelig inkl. Laufschiene, Holzblende oben	Element +584,20
Schiebetür innenlaufend (Standard) 1-flügelig inkl. Laufschiene	Element +887,40

Mehrleistungen Türblatt Element

Magnetfallenschloss (auf S-DESIGN) (KB/WC/ZYL/FAL)		+38,00
ZYL-Schloss	+4,20	
WZYL-Schloss	+7,40	
FAL-Schloss	+3,40	
WC-Schloss (ohne Aufpreis)	--	
Rosettenlochbohrung	+10,20	
Lisenen chromfärbig oder Schwarz passend zu Focus 11 Strato 11/L	+168,00	
(optional)		Elementpreis
„roh“-Effekt durch matt lackierte Oberfläche (nur in Verbindung mit Fertigzarge FZ2-E lieferbar, Element-Abschlag bereits inkl. Zarge FZ2-E / Türblatt preis- gleich wie Standard)		
Eiche hell (+Fertigzarge FZ2-E)	-107,90 (-MSt 170) -120,90 (-MSt 295) -138,10 (-MSt 395)	
Wildeiche	preisgleich	

Sonderformat-Zuschläge / TÜRELEMENT NEU!

Breiten- und Höhenaufschläge	
Stocklichten-Höhe (mm)	Stocklichten-Breite (mm)
1790 - 2010	bis 1000 +10%
2011 - 2200	+15%

Ausführung flächen-/wandbündig	Seite 116 - 118	Mehrleistungen	Seite 158 - 166	Beschläge	Seite 192 - 200
Ausführung 2-flügelig	Seite 132	Verglasungen	Seite 184 - 191	Technik	Seite 283
Ausführung Schiebetüren	Seite 134 - 142	Funktionstüren	Seite --	Maßangaben	Seite 308 - 322

Lieferzeiten:	5 WT	10 WT	15 WT	20 WT	25 WT
---------------	------	-------	-------	-------	-------

B.5-1/ Ausführung Flächen-/wandbündig

B.5-2/ Ausführung Zweiflügelig

B./ Innentüren, Zargen & Elemente

B.5-3/ Ausführung Schiebetüren

B.5-4/ Ausführung Sonder

B.6/ Holz-Fertigzargen

B.7/ Mehrleistungen, Zubehör

Eiche

Türblätter Teilglas / Elemente

Modell Corso 15 / 05

Teilglastür mit Holz-Fries schlossseitig, bündig mit Zarge (Preis ohne Bänder)







Friesstärke 42 mm / Friesbreite 130 mm













Kanten Soft

Höhe 2013 mm

Technik ■ Seite 284 / weitere Glasdesigns ■ ab Seite 184

 ¹⁾ (optional) nur mit FZZ

Corso 15	Floatglas (klar)	8FLO	Türblatt	Element									
	Teilglastür, Holz-Frieze schlossseitig, Verglasung ESG 8 mm längsfurniert	(Vollbau)	Zarge		90	110	130	190	210	225	315	335	355
					150	170	240	260	275	375	395	285	295
	Eiche hell 				625,80	FZZ06-R	1.047,90	1.098,60	1.166,10				
Refo (leicht matt)	8REF	Türblatt	Element										
	Teilglastür, Holz-Frieze schlossseitig, Verglasung ESG 8 mm längsfurniert	(Vollbau)	Zarge		90	110	130	190	210	225	315	335	355
					150	170	240	260	275	375	395	295	
	Eiche hell 				1.109,50	FZZ06-R	1.531,60	1.582,30	1.649,80				
Satinato (getrübt)	8SAT	Türblatt	Element										
	Teilglastür, Holz-Frieze schlossseitig, Verglasung ESG 8 mm längsfurniert	(Vollbau)	Zarge		90	110	130	190	210	225	315	335	355
					150	170	240	260	275	375	395	285	295
	Eiche hell 				919,30	FZZ06-R	1.341,40	1.392,10	1.459,60				

Corso 05	Floatglas (klar)	8FLO	Türblatt	Element									
	Teilglastür, Holz-Frieze schlossseitig, Verglasung 8 mm querfurniert	(Vollbau)	Zarge		90	110	130	190	210	225	315	335	355
					150	170	240	260	275	375	395	285	295
	Eiche hell 				625,80	FZZ06-R	1.047,90	1.098,60	1.166,10				
	Split-Eiche gebürstet, lackiert 				973,10	FZZ02-E	1.771,60	1.867,40	1.995,20				
	Split-Eiche gebürstet, geölt				938,50	FZZ02-E	1.856,70	1.966,90	2.113,80				
	Wildeiche lackiert 				727,50	FZZ02-E	1.123,40	1.170,90*	1.234,30				
	Wildeiche gebürstet, lackiert 				924,10	FZZ02-E	1.322,80	1.370,60	1.434,40				
	Wildeiche geölt (natur)				742,00	FZZ02-E	1.275,00	1.339,00	1.424,20				
	Wildeiche gebürstet, geölt (natur)				938,50	FZZ02-E	1.481,20	1.546,30	1.633,20				
	Wildeiche gebürstet, Weiß geölt				938,50	FZZ02-E	1.481,20	1.546,30	1.633,20				
Refo (leicht matt)	8REF	Türblatt	Element										
	Teilglastür, Holz-Frieze schlossseitig, Verglasung ESG 8 mm querfurniert	(Vollbau)	Zarge		90	110	130	190	210	225	315	335	355
					150	170	240	260	275	375	395	285	295
	Eiche hell 				1.109,50	FZZ06-R	1.531,60	1.582,30	1.649,80				
	Split-Eiche gebürstet, lackiert 				1.456,80	FZZ02-E	2.255,30	2.351,10	2.478,90				
	Split-Eiche gebürstet, geölt				1.422,20	FZZ02-E	2.340,40	2.450,60	2.597,50				
	Wildeiche lackiert 				1.211,20	FZZ02-E	1.607,10	1.654,60*	1.718,00				
	Wildeiche gebürstet, lackiert 				1.407,80	FZZ02-E	1.806,50	1.854,30	1.918,10				
	Wildeiche geölt (natur)				1.225,70	FZZ02-E	1.758,70	1.822,70	1.907,90				
	Wildeiche gebürstet, geölt (natur)				1.422,20	FZZ02-E	1.964,90	2.030,00	2.116,90				
	Wildeiche gebürstet, Weiß geölt				1.422,20	FZZ02-E	1.964,90	2.030,00	2.116,90				
Satinato (getrübt)	8SAT	Türblatt	Element										
	Teilglastür, Holz-Frieze schlossseitig, Verglasung ESG 8 mm querfurniert	(Vollbau)	Zarge		90	110	130	190	210	225	315	335	355
					150	170	240	260	275	375	395	285	295
	Eiche hell 				919,30	FZZ06-R	1.341,40	1.392,10	1.459,60				
	Split-Eiche gebürstet, lackiert 				1.266,60	FZZ02-E	2.065,10	2.160,90	2.288,70				
	Split-Eiche gebürstet, geölt				1.232,00	FZZ02-E	2.150,20	2.260,40	2.407,30				
	Wildeiche lackiert 				1.021,00	FZZ02-E	1.416,90	1.464,40*	1.527,80				
	Wildeiche gebürstet, lackiert 				1.217,60	FZZ02-E	1.616,30	1.664,10	1.727,90				
	Wildeiche geölt (natur)				1.035,50	FZZ02-E	1.568,50	1.632,50	1.717,70				
	Wildeiche gebürstet, geölt (natur)				1.232,00	FZZ02-E	1.774,70	1.839,80	1.926,70				
	Wildeiche gebürstet, Weiß geölt				1.232,00	FZZ02-E	1.774,70	1.839,80	1.926,70				

Standard

Normbreite (mm)

722 772 822 872 922

Normhöhe (mm)

Corso 2013

Hinweis/Info

• Nicht möglich: Einsatz auf Stahlzarge, Schiebetüren, Pendeltüren

Varianten

Ausführung 2-flügelig Element +634,50
Corso (inkl. Kantriegel und Gegenfalz) +2. Türblatt

Mehrleistungen

Mehrleistungen	Türblatt	Element
Magnetfallenschloss (KB/WC/ZYL/FAL)		+38,00
ZYL-Schloss		+4,20
WZYL-Schloss		+7,40
FAL-Schloss		+3,40
WC-Schloss (ohne Aufpreis)		--
Rosettenlochbohrung		+10,20

Lisenern chromfärbig oder Schwarz passend zu Focus 11 Corso 05/L +84,00

Beschläge Corso Seite 202

 (optional)¹⁾ Elementpreis

• „roh“-Effekt durch matt lackierte Oberfläche (nur in Verbindung mit Fertizarge FZZ-E lieferbar, Element-Abschlag bereits inkl. Zarge FZZ-E / Türblatt preisgleich wie Standard)

Eiche hell (+Fertizarge FZZ02-E)	-107,90 (-MSt 170)
	-120,90 (-MSt 295)
Wildeiche	-138,10 (-MSt 395) preisgleich

Sonderformat-Zuschläge / TÜRELEMENT

NEU!

Breiten- und Höhenaufschläge

Stocklichten-Höhe (mm)	Stocklichten-Breite (mm) bis 950	Aufschlag
1800 - 2010		+10%
2011 - 2210		+15%

Lieferzeiten: 5 WT 10 WT 15 WT 20 WT 25 WT

Eiche

Türblätter Ganzglas / Elemente

Modell City

Ganzglastür

Bohrungen inkl. Lochbohrungen, ohne Beschläge (Schloss, Bänder, Drücker)
Höhe 2013 mm

Technik ■ Seite 282 / weitere Glasdesigns ■ ab Seite 184

NATURELOOK¹⁾
(optional) nur mit FZ2

City	Floatglas (klar)	FLOA	Türblatt	Element	90	110	130	190	210	225	315	335	355
City	Ganzglastür Verglasung ESG 8 mm		(Vollbau)	Zarge	150	170		240	260	275	375	395	
	622	672	722	772	822	872	922						
	Berg-Eiche hell			FZ6-R	768,80			815,30			877,20		
	Eiche hell ¹⁾			FZ2-E	803,80			854,50			922,00		
	Eiche Vintage, gebürstet, lackiert ¹⁾			FZ2-E	1.062,50			1.144,20			1.253,10		
	Eiche Vintage, gebürstet, geölt			FZ2-E	968,40			1.038,80			1.132,70		
	Split-Eiche gebürstet, lackiert ¹⁾			FZ2-E	1.180,20			1.276,00			1.403,80		
	Split-Eiche gebürstet, geölt			FZ2-E	1.299,90			1.410,10			1.557,00		
	Wildecke lackiert ¹⁾			FZ2-E	777,60			825,10*			888,50		
	Wildecke gebürstet, lackiert ¹⁾			FZ2-E	780,40			828,20			892,00		
	Wildecke geölt (natur)			FZ2-E	914,70			978,70			1.063,90		
	Wildecke gebürstet, geölt (natur)			FZ2-E	924,40			989,50			1.076,40		
Wildecke gebürstet, Weiß geölt			FZ2-E	924,40			989,50			1.076,40			

City	Reflo (leicht matt)	REF	Türblatt	Element	90	110	130	190	210	225	315	335	355
City	Ganzglastür Verglasung ESG 8 mm		(Vollbau)	Zarge	150	170		240	260	275	375	395	
	622	672	722	772	822	872	922						
	Berg-Eiche hell			FZ6-R	1.302,20			1.348,70			1.410,60		
	Eiche hell ¹⁾			FZ6-R	1.337,20			1.387,90			1.455,40		
	Eiche Vintage, gebürstet, lackiert ¹⁾			FZ2-E	1.595,90			1.677,60			1.786,50		
	Eiche Vintage, gebürstet, geölt			FZ2-E	1.501,80			1.572,20			1.666,10		
	Split-Eiche gebürstet, lackiert ¹⁾			FZ2-E	1.713,60			1.809,40			1.937,20		
	Split-Eiche gebürstet, geölt			FZ2-E	1.833,30			1.943,50			2.090,40		
	Wildecke lackiert ¹⁾			FZ2-E	1.311,00			1.358,50*			1.421,90		
	Wildecke gebürstet, lackiert ¹⁾			FZ2-E	1.313,80			1.361,60			1.425,40		
	Wildecke geölt (natur)			FZ2-E	1.448,10			1.512,10			1.597,30		
	Wildecke gebürstet, geölt (natur)			FZ2-E	1.457,80			1.522,90			1.609,80		
Wildecke gebürstet, Weiß geölt			FZ2-E	1.457,80			1.522,90			1.609,80			

City	Satinato (getrübt)	SAT	Türblatt	Element	90	110	130	190	210	225	315	335	355
City	Ganzglastür Verglasung ESG 8 mm		(Vollbau)	Zarge	150	170		240	260	275	375	395	
	622	672	722	772	822	872	922						
	Berg-Eiche hell			FZ6-R	931,60			978,10			1.040,00		
	Eiche hell ¹⁾			FZ6-R	966,60			1.017,30			1.084,80		
	Eiche Vintage, gebürstet, lackiert ¹⁾			FZ2-E	1.225,30			1.307,00			1.415,90		
	Eiche Vintage, gebürstet, geölt			FZ2-E	1.131,20			1.201,60			1.295,50		
	Split-Eiche gebürstet, lackiert ¹⁾			FZ2-E	1.343,00			1.438,80			1.566,60		
	Split-Eiche gebürstet, geölt			FZ2-E	1.462,70			1.572,90			1.719,80		
	Wildecke lackiert ¹⁾			FZ2-E	940,40			987,90*			1.051,30		
	Wildecke gebürstet, lackiert ¹⁾			FZ2-E	943,20			991,00			1.054,80		
	Wildecke geölt (natur)			FZ2-E	1.077,50			1.141,50			1.226,70		
	Wildecke gebürstet, geölt (natur)			FZ2-E	1.087,20			1.152,30			1.239,20		
Wildecke gebürstet, Weiß geölt			FZ2-E	1.087,20			1.152,30			1.239,20			

Standard

Normhöhe (mm)

City 2013

Hinweis/Info

- Bei Einsatz auf Stahlzarge auf exakte Bestellhöhe achten, keine nachträgliche Kürzung möglich

Varianten Mehrpreis

Ausführung 2-flügelig Element +291,80 +2. Türblatt

Schiebetür außenlaufend 1-flügelig inkl. Laufschiene, Holzblende oben Element +556,40

Schiebetür innenlaufend (Standard) 1-flügelig inkl. Laufschiene Element +950,20

Schiebetür innenl. (Kastensystem) 1-flügelig, ohne Laufschiene Element +804,20

NATURELOOK! (optional)¹⁾ Elementpreis

- „roh“-Effekt durch matt lackierte Oberfläche (nur in Verbindung mit Fertigzarge FZ2-E lieferbar, Element-Abschlag bereits inkl. Zarge FZ2-E / Türblatt preisgleich wie Standard)

Eiche hell (+Fertigzarge FZ2-E) -107,90 (-MSt 170) -120,90 (-MSt 295)

Wildecke -138,10 (-MSt 395) preisgleich

Mehrleistungen Türblatt Element

Beschläge City Seite 203

Türblatt-Sondergrößen DREHTÜREN

Breiten- und Höhenaufschläge	Höhe (mm)	Breite (mm)	Breite (mm)
Drehtüren	622 - 972	972 - 1022	
1803 - 2013	+10% ²⁾	+30% ³⁾	
2014 - 2213	+20% ²⁾	+40% ³⁾	
2214 - 2400	+65% ³⁾	auf Anfrage	
2401 - 2600	+80% ³⁾	auf Anfrage	

²⁾Glasstärke 8 mm / ³⁾Glasstärke 10 mm
ÜH-Beschlagsset erforderlich ab einer Glasstärke von 10 mm
(nur für Holz-Fertigzarge geeignet) ■ Mehrleistungen Seite 208

Türblatt-Sondergrößen SCHIEBETÜREN

Breiten- und Höhenaufschläge	Höhe (mm)	Breite (mm)	Breite (mm)
Schiebetüren	650 - 1000	1001 - 1200	
bis 2100	Preis lt. Liste ²⁾	+40% ³⁾	
2101 - 2241	+25% ²⁾	+40% ³⁾	
2242 - 2600	+70% ³⁾	+70% ³⁾	

Ausführung flächen-/wandbündig Seite 143	Mehrleistungen Seite 158 - 166	Beschläge Seite 202 - 210
Ausführung 2-flügelig Seite 131	Verglasungen Seite 184 - 191	Technik Seite 282
Ausführung Schiebetüren Seite 138 - 142	Funktionstüren Seite --	Maßangaben Seite 308 - 322

Lieferzeiten:	5 WT	10 WT	15 WT	20 WT	25 WT
---------------	------	-------	-------	-------	-------

Eiche

Zargen und Zubehör

B.5-1/ Ausführung Flächen-/wandbündig

B.5-2/ Ausführung Zweiflügelig

B/ Innentüren, Zargen & Elemente

B.5-3/ Ausführung Schiebetüren

B.5-4/ Ausführung Sonder

B.6/ Holz-Fertigzargen

B.7/ Mehrleistungen, Zubehör

Standard gefälzt (Durchgangszarge preisgleich)								Zarge																	
Holz-Fertigzarge								90	110	130	150	170	190	210	225	240	260	275	285	295	315	335	355	375	395
600	650	700	750	800	850	900	950	1000																	
FZ2-E	Berg-Eiche hell							310,70					348,00					397,70							
	Eiche hell							314,20					351,90					402,20							
FZ22-E	Eiche hell							416,20					466,10					532,70							
FZ6-R	Berg-Eiche hell							387,10					433,60					495,50							
	Eiche hell							422,10					472,80					540,30							
VARIO-FB/G (flächenbündige Ausführung)								Zarge																	
Holz-Fertigzarge VARIO-FB/G Ausführung flächenbündig mit Band Typ G (verdeckt liegend)								90	110	130	150	170	190	210	225	240	260	275	285	295	315	335	355	375	395
600	650	700	750	800	850	900	950	1000																	
								Ausführung VARIO-FB: nicht lieferbar!																	
S-DESIGN-FB/K80 (flächenbündige Ausführung, stumpf)								Zarge																	
Holz-Fertigzarge S-DESIGN-FB/K80 Ausführung flächenbündig, stumpf mit Band Typ K80 (verdeckt liegend)								90	110	130	150	170	190	210	225	240	260	275	285	295	315	335	355	375	395
600	650	700	750	800	850	900	950	1000																	
FZ402-E	Eiche hell							590,40					628,10					678,40							
FZ422-E	Eiche hell							692,40					742,30					808,90							
FZ406-R	Eiche hell							698,30					749,00					816,50							
Schiebetür-Zarge innenlaufend								Zarge																	
Holz-Fertigzarge Ausführung für Schiebetür innenlaufend (Standard, kein Kastensystem)								90	110	130	150	170	190	210	225	240	260	275	285	295	315	335	355	375	395
600	650	700	750	800	850	900	950	1000																	
FZ2-E	Berg-Eiche hell							966,60					1.003,90					1.053,60							
	Eiche hell							970,10					1.007,80					1.058,10							
FZ22-E	Eiche hell							1.072,10					1.122,00					1.188,60							
FZ6-R	Berg-Eiche hell							1.043,00					1.089,50					1.151,40							
	Eiche hell							1.078,00					1.128,70					1.196,20							
Ganzglastür-Zarge								Zarge																	
Holz-Fertigzarge vorgerichtet für Ganzglas-Türen								90	110	130	150	170	190	210	225	240	260	275	285	295	315	335	355	375	395
600	650	700	750	800	850	900	950	1000																	
FZ2-E	Berg-Eiche hell							386,60					423,90					473,60							
	Eiche hell							390,10					427,80					478,10							
FZ22-E	Eiche hell							492,10					542,00					608,60							
FZ6-R	Berg-Eiche hell							463,00					509,50					571,40							
	Eiche hell							498,00					548,70					616,20							

Durchgangszarge preisgleich mit maßgleicher Fertigzarge (mit Kämpfer nicht möglich); Ausführung ohne Schließblech, Bandhalterungen und Dichtung, Verkleidung lose, Futterkanten bei FZ6-R in Eiche hell gerundet, restliche Oberflächen und Ausführungen eckig

Standard

Normhöhe (mm) 2010

Stocklichte 2010

Bänder 2 Steckbandunterteile 0,40 vernickelt

Schließblech silberfärbig

Verkleidungsbreite je Zargentyp 75 mm bzw. 50 mm

Kanten je Zargentyp gerundet bzw. eckig

Technik ■ Seite 264

Hinweis/Info

- Bandunterteile messingfärbig auf Wunsch lieferbar

FZ2-E **NATURELOOK!** (optional)¹⁾
Verkleidungsbreite 75 mm
Kanten eckig
Breite/Höhe bis 2300 x 2680 mm

FZ22-E
Verkleidungsbreite 50 mm
Kanten eckig
Breite/Höhe bis 2300 x 2510 mm

FZ6-R
Verkleidungsbreite 75 mm
Kanten gerundet
Breite/Höhe bis 2300 x 2480 mm

Mehrleistungen **Mehrpreis**

2 Stk. Bänder Typ F (sichtbar) (Abschlag auf S-DESIGN-FB/K80) -69,00

Ausführung wandbündig stumpf (S-DESIGN-WB) Seite 117

Ausführung 2-flügelig (anstatt 1-flügelig) +261,90

Ausführung Schiebetür-Zarge außenlaufend (anstatt Standard) preisgleich

Ausführung Schiebetür-Zarge/Kastensystem (anstatt Schiebetür-Zarge innenlaufend/Standard) -61,80

Ausführung Ganzglas-Schiebetür-Zarge/Kastensystem (anstatt Schiebetür-Zarge innenlaufend/Standard) preisgleich

NATURELOOK! (optional)¹⁾

• „roh“-Effekt durch matt lackierte Oberfläche (nur bei Fertigzarge FZ2-E lieferbar) preisgleich

Sonderformat-Zuschläge ZARGEN **NEU!**

Höhe (mm)	Breite (mm) bis 1000		Breite (mm) 1001 - 2300	
	Wandstärke bis 395	396 - 610	Wandstärke bis 395	396 - 610
≤ 2010	+10%	+25%*	+30%	+40%*
2011 - 2210	+15%	+30%*	+55%	+65%*
2211 - 2680	+55%	+70%*	+80%	+90%*

*Aufschlag auf jeweiligen Zargenpreis in MST 395 mm

Zargenausführung mit geteiltem Futter (mit Federverbindung): 2 x Grundpreis Zarge in jeweiliger Mauerstärke

Mögliche Höhen (modellabhängig) ■ Seite 158













Ausführung flächen-/wandbündig	Seite 114 - 121	Mehrleistungen	Seite 158 - 166	Beschläge	Seite --
Ausführung 2-flügelig	Seite 124 - 133	Verglasungen	Seite --	Technik	Seite 264 - 278
Ausführung Schiebetüren	Seite 134 - 142	Funktionstüren	Seite --	Maßangaben	Seite 308 - 323

Lieferzeiten:

5 WT	10 WT	15 WT	20 WT	25 WT
------	-------	-------	-------	-------

Eiche (Eiche Vintage, Spliteiche lackiert/geölt)

Zargen und Zubehör

Standard gefälzt (Durchgangszarge preisgleich)								Zarge								
	Holz-Fertigzarge							90	110	130	190	210	225	315	335	355
								150	170		240	260	275	375	395	
											285	295				
	600	650	700	750	800	850	900									
	950	1000														
FZZ-E	Eiche Vintage gebürstet, lackiert 							680,80			762,50			871,40		
	Eiche Vintage gebürstet, geölt							586,70			657,10			751,00		
	Split-Eiche gebürstet, lackiert 							798,50			894,30			1.022,10		
	Split-Eiche gebürstet, geölt							918,20			1.028,40			1.175,30		
VARIO-FB/G (flächenbündige Ausführung)								Zarge								
	Holz-Fertigzarge VARIO-FB/G Ausführung flächenbündig mit Band Typ G (verdeckt liegend)							90	110	130	190	210	225	315	335	355
								150	170		240	260	275	375	395	
											285	295				
	600	650	700	750	800	850	900									
	950	1000														
	Ausführung VARIO-FB: nicht lieferbar!															
S-DESIGN-FB/K80 (flächenbündige Ausführung, stumpf)								Zarge								
	Holz-Fertigzarge S-DESIGN-FB/K80 Ausführung flächenbündig, stumpf mit Band Typ K80 (verdeckt liegend)							90	110	130	190	210	225	315	335	355
								150	170		240	260	275	375	395	
											285	295				
	600	650	700	750	800	850	900									
	950	1000														
FZ402-E	Eiche Vintage gebürstet, lackiert 							957,00			1.038,70			1.147,60		
	Eiche Vintage gebürstet, geölt							862,90			933,30			1.027,20		
	Split-Eiche gebürstet, lackiert 							1.074,70			1.170,50			1.298,30		
	Split-Eiche gebürstet, geölt							1.194,40			1.304,60			1.451,50		
Schiebetür-Zarge innenlaufend								Zarge								
	Holz-Fertigzarge Ausführung für Schiebetür innenlaufend (Standard, kein Kastensystem)							90	110	130	190	210	225	315	335	355
								150	170		240	260	275	375	395	
											285	295				
	600	650	700	750	800	850	900									
	950	1000														
FZZ-E	Eiche Vintage gebürstet, lackiert							1.336,70			1.418,40			1.527,30		
	Eiche Vintage gebürstet, geölt 							1.242,60			1.313,00			1.406,90		
	Split-Eiche gebürstet, lackiert 							1.454,40			1.550,20			1.678,00		
	Split-Eiche gebürstet, geölt							1.574,10			1.684,30			1.831,20		
Ganzglastür-Zarge								Zarge								
	Holz-Fertigzarge vorgerichtet für Ganzglas-Türen							90	110	130	190	210	225	315	335	355
								150	170		240	260	275	375	395	
											285	295				
	600	650	700	750	800	850	900									
	950	1000														
FZZ-E	Eiche Vintage gebürstet, lackiert 							756,70			838,40			947,30		
	Eiche Vintage gebürstet, geölt							662,60			733,00			826,90		
	Split-Eiche gebürstet, lackiert 							874,40			970,20			1.098,00		
	Split-Eiche gebürstet, geölt							994,10			1.104,30			1.251,20		

Durchgangszarge preisgleich mit maßgleicher Fertigzarge (mit Kämpfer nicht möglich); Ausführung ohne Schließblech, Bandhalterungen und Dichtung, Verkleidung lose

Standard	
Normhöhe (mm)	
Stocklichte	2010
Bänder 2 Steckbandunterteile 0,40 vernickelt	
Schließblech silberfärbig	
Verkleidungsbreite je Zargentyp 75 mm bzw. 50 mm	
Kanten eckig	
Technik ■ Seite 264	
Hinweis/Info	
• Bandunterteile messingfärbig auf Wunsch lieferbar	
 FZZ-E  NATURELOOK! (optional) ¹⁾ Verkleidungsbreite 75 mm Kanten eckig Breite/Höhe bis 2300 x 2680 mm	

Mehrleistungen	Mehrpreis
2 Stk. Bänder Typ F (sichtbar) (Abschlag auf S-DESIGN-FB/K80)	-69,00
Ausführung wandbündig stumpf (S-DESIGN-WB)	Seite 117
Ausführung 2-flügelig (anstatt 1-flügelig)	+261,90
Ausführung Schiebetür-Zarge außenlaufend (anstatt Standard)	preisgleich
Ausführung Schiebetür-Zarge/Kastensystem (anstatt Schiebetür-Zarge innenlaufend/Standard)	-61,80
Ausführung Ganzglas-Schiebetür-Zarge/Kastensystem (anstatt Schiebetür-Zarge innenlaufend/Standard)	preisgleich
 NATURELOOK! (optional) ¹⁾	
• „roh“-Effekt durch matt lackierte Oberfläche	preisgleich

Sonderformat-Zuschläge ZARGEN NEU!				
Breiten- und Höhenaufschläge				
Höhe (mm)	Breite (mm) bis 1000		Breite (mm) 1001 - 2300	
	Wandstärke		Wandstärke	
	bis 395	396 - 610	bis 395	396 - 610
≤ 2010	+10%	+25%*	+30%	+40%*
2011 - 2210	+15%	+30%*	+55%	+65%*
2211 - 2680	+55%	+70%*	+80%	+90%*

*Aufschlag auf jeweiligen Zargenpreis in MSt 395 mm
Zargenausführung mit geteiltem Futter (mit Federverbindung): 2 x Grundpreis Zarge in jeweiliger Mauerstärke
 Mögliche Höhen (modellabhängig) ■ Seite 158

Ausführung flächen-/wandbündig	Seite 114 - 121	Mehrleistungen	Seite 158 - 166	Beschläge	Seite --
Ausführung 2-flügelig	Seite 124 - 133	Verglasungen	Seite --	Technik	Seite 264 - 278
Ausführung Schiebetüren	Seite 134 - 142	Funktionstüren	Seite --	Maßangaben	Seite 308 - 323

Lieferzeiten:	5 WT	10 WT	15 WT	20 WT	25 WT
---------------	------	-------	-------	-------	-------

Eiche (Wildecke lackiert/geölt)

Zargen und Zubehör

B.5-1/ Ausführung Flächen-/wandbündig

B.5-2/ Ausführung Zweiflügelig

B/ Innentüren, Zargen & Elemente

B.5-3/ Ausführung Schiebetüren

B.5-4/ Ausführung Sonder

B.6/ Holz-Fertigzargen

B.7/ Mehrleistungen, Zubehör

Standard gefälzt (Durchgangszarge preisgleich)		Zarge								
	Holz-Fertigzarge	90	110	130	190	210	225	315	335	355
		150	170		240	260	275	375	395	
		600	650	700	750	800	850	900		
		950	1000							
FZ2-E	Wildecke lackiert	395,90 443,40 506,80								
	Wildecke geölt	533,00 597,00 682,20								
FZ22-E	Wildecke lackiert	497,90 557,60 637,30								
	Wildecke, geölt	635,00 711,20 812,80								
VARIO-FB/G (flächenbündige Ausführung)		Zarge								
	Holz-Fertigzarge VARIO-FB/G Ausführung flächenbündig mit Band Typ G (verdeckt liegend)	90	110	130	190	210	225	315	335	355
		150	170		240	260	275	375	395	
		600	650	700	750	800	850	900		
		950	1000							
		Ausführung VARIO-FB/G: nicht lieferbar!								
S-DESIGN-FB/K80 (flächenbündige Ausführung, stumpf)		Zarge								
	Holz-Fertigzarge S-DESIGN-FB/K80 Ausführung flächenbündig, stumpf mit Band Typ K80 (verdeckt liegend)	90	110	130	190	210	225	315	335	355
		150	170		240	260	275	375	395	
		600	650	700	750	800	850	900		
		950	1000							
FZ402-E	Wildecke lackiert	672,10 719,60 783,00								
	Wildecke geölt	809,20 873,20 958,40								
FZ422-E	Wildecke lackiert	774,10 833,80 913,50								
	Wildecke geölt	911,20 987,40 1.089,00								
Schiebetür-Zarge innenlaufend		Zarge								
	Holz-Fertigzarge Ausführung für Schiebetür innenlaufend (Standard, kein Kastensystem)	90	110	130	190	210	225	315	335	355
		150	170		240	260	275	375	395	
		600	650	700	750	800	850	900		
		950	1000							
FZ2-E	Wildecke lackiert	1.051,80 1.099,30 1.162,70								
	Wildecke geölt	1.188,90 1.252,90 1.338,10								
FZ22-E	Wildecke lackiert	1.153,80 1.213,50 1.293,20								
	Wildecke geölt	1.290,90 1.367,10 1.468,70								
Ganzglastür-Zarge		Zarge								
	Holz-Fertigzarge vorgerichtet für Ganzglas-Türen	90	110	130	190	210	225	315	335	355
		150	170		240	260	275	375	395	
		600	650	700	750	800	850	900		
		950	1000							
FZ2-E	Wildecke lackiert	471,80 519,30 582,70								
	Wildecke geölt	608,90 672,90 758,10								
FZ22-E	Wildecke lackiert	573,80 633,50 713,20								
	Wildecke geölt	710,90 787,10 888,70								

Durchgangszarge preisgleich mit maßgleicher Fertigzarge (mit Kämpfer nicht möglich); Ausführung ohne Schließblech, Bandhalterungen und Dichtung, Verkleidung lose

Standard	
Normhöhe (mm)	
Stocklichte	2010
Bänder 2 Steckbandunterteile 0.40 vernickelt	
Schließblech silberfärbig	
Verkleidungsbreite je Zargentyp 50 bzw. 75 mm	
Kanten eckig	
Technik	Seite 264
Hinweis/Info	
	• Bandunterteile messingfärbig auf Wunsch lieferbar

FZ2-E NATURE LOOK! (optional) ¹⁾
Verkleidungsbreite 75 mm
Kanten eckig

FZ22-E NATURE LOOK! (optional) ¹⁾
Verkleidungsbreite 50 mm
Kanten eckig

Mehrleistungen	Mehrpreis
2 Stk. Bänder Typ F (sichtbar) (Abschlag auf S-DESIGN-FB/K80)	-69,00
Ausführung wandbündig stumpf (S-DESIGN-WB)	Seite 117
Ausführung 2-flügelig (anstatt 1-flügelig)	+261,90
Ausführung Schiebetür-Zarge außenlaufend (anstatt Standard)	preisgleich
Ausführung Schiebetür-Zarge/Kastensystem (anstatt Schiebetür-Zarge innenlaufend/Standard)	-61,80
Ausführung Ganzglas-Schiebetür-Zarge/Kastensystem (anstatt Schiebetür-Zarge innenlaufend/Standard)	preisgleich
NATURELOOK! (optional) ¹⁾	
• „roh“-Effekt durch matt lackierte Oberfläche (nur bei Fertigzarge FZ2-E lieferbar)	
• Lieferzeit für Oberflächenfinish „NATURELOOK“ gleich wie Ausführung „lackiert“ (Ausnahme: „Wildecke lackiert“ = 15 WT)	preisgleich

Sonderformat-Zuschläge ZARGEN NEU!				
Breiten- und Höhenaufschläge				
Höhe (mm)	Breite (mm) bis 1000		Breite (mm) 1001 - 2300	
	Wandstärke		Wandstärke	
	bis 395	396 - 610	bis 395	396 - 610
≤ 2010	+10%	+25%*	+30%	+40%*
2011 - 2210	+15%	+30%*	+55%	+65%*
2211 - 2680	+55%	+70%*	+80%	+90%*





*Aufschlag auf jeweiligen Zargenpreis in MSt 395 mm
Zargenausführung mit geteiltem Futter (mit Federverbindung): 2 x Grundpreis Zarge in jeweiliger Mauerstärke
Mögliche Höhen (modellabhängig) ■ Seite 158

Ausführung flächen-/wandbündig	Seite 114 - 121	Mehrleistungen	Seite 158 - 166	Beschläge	Seite --
Ausführung 2-flügelig	Seite 124 - 133	Verglasungen	Seite --	Technik	Seite 264 - 278
Ausführung Schiebetüren	Seite 134 - 142	Funktionstüren	Seite --	Maßangaben	Seite 308 - 323



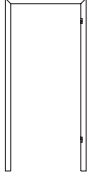

Lieferzeiten:	5 WT	10 WT	15 WT	20 WT	25 WT
---------------	------	-------	-------	-------	-------



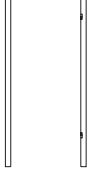

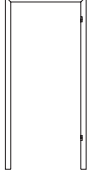
Eiche (Wildeiche gebürstet, lackiert/geölt)

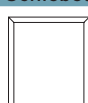

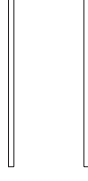

Zargen und Zubehör

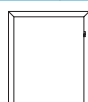
Standard gefälzt (Durchgangszarge preisgleich)								Zarge									
	Holz-Fertigzarge							90	110	130	190	210	225	315	335	355	
								150	170		240	260	275	375	395		
							600	650	700	750	800	850	900				
							950	1000									
	FZ2-E	Wildeiche gebürstet, lackiert 											398,70	446,50	510,30		
		Wildeiche gebürstet, geölt											542,70	607,80	694,70		
		Wildeiche gebürstet, Weiß geölt											542,70	607,80	694,70		
	FZ22-E	Wildeiche gebürstet, lackiert 											500,70	560,80	640,90		
		Wildeiche gebürstet, geölt											644,70	722,10	825,20		
		Wildeiche gebürstet, Weiß geölt											644,70	722,10	825,20		

VARIO-FB/G (flächenbündige Ausführung)								Zarge									
	Holz-Fertigzarge VARIO-FB/G Ausführung flächenbündig mit Band Typ G (verdeckt liegend)							90	110	130	190	210	225	315	335	355	
								150	170		240	260	275	375	395		
							600	650	700	750	800	850	900				
							950	1000									
											Ausführung VARIO-FB: nicht lieferbar!						



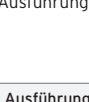

S-DESIGN-FB/K80 (flächenbündige Ausführung, stumpf)								Zarge									
	Holz-Fertigzarge S-DESIGN-FB/K80 Ausführung flächenbündig, stumpf mit Band Typ K80 (verdeckt liegend)							90	110	130	190	210	225	315	335	355	
								150	170		240	260	275	375	395		
							600	650	700	750	800	850	900				
							950	1000									
	FZ402-E	Wildeiche gebürstet, lackiert 											674,90	722,70	786,50		
		Wildeiche gebürstet, geölt											818,90	884,00	970,90		
		Wildeiche gebürstet, Weiß geölt											818,90	884,00	970,90		
	FZ422-E	Wildeiche gebürstet, lackiert 											776,90	837,00	917,10		
		Wildeiche gebürstet, geölt											920,90	998,30	1.101,40		
		Wildeiche gebürstet, Weiß geölt											920,90	998,30	1.101,40		

Schiebetür-Zarge innenlaufend								Zarge									
	Holz-Fertigzarge Ausführung für Schiebetür innenlaufend (Standard, kein Kastensystem)							90	110	130	190	210	225	315	335	355	
								150	170		240	260	275	375	395		
							600	650	700	750	800	850	900				
							950	1000									
	FZ2-E	Wildeiche gebürstet, lackiert 											1.054,60	1.102,40	1.166,20		
		Wildeiche gebürstet, geölt											1.198,60	1.263,70	1.350,60		
		Wildeiche gebürstet, Weiß geölt											1.198,60	1.263,70	1.350,60		
	FZ22-E	Wildeiche gebürstet, lackiert 											1.156,60	1.216,70	1.296,80		
		Wildeiche gebürstet, geölt											1.300,60	1.378,00	1.481,10		
		Wildeiche gebürstet, Weiß geölt											1.300,60	1.378,00	1.481,10		

Ganzglastür-Zarge								Zarge									
	Holz-Fertigzarge vorgerichtet für Ganzglas-Türen							90	110	130	190	210	225	315	335	355	
								150	170		240	260	275	375	395		
							600	650	700	750	800	850	900				
							950	1000									
	FZ2-E	Wildeiche gebürstet, lackiert 											474,60	522,40	586,20		
		Wildeiche gebürstet, geölt											618,60	683,70	770,60		
		Wildeiche gebürstet, Weiß geölt											618,60	683,70	770,60		
	FZ22-E	Wildeiche gebürstet, lackiert 											576,60	636,70	716,80		
		Wildeiche gebürstet, geölt											720,60	798,00	901,10		
		Wildeiche gebürstet, Weiß geölt											720,60	798,00	901,10		

Durchgangszarge preisgleich mit maßgleicher Fertigzarge (mit Kämpfer nicht möglich); Ausführung ohne Schließblech, Bandhalterungen und Dichtung, Verkleidung lose

Standard	
Normhöhe (mm)	2010
Stocklichte	2010
Bänder	2 Steckbandunterteile 0,40 vernickelt
Schließblech	silberfärbig
Verkleidungsbreite	je Zargentyp 50 bzw. 75 mm
Kanten	eckig
Technik	Seite 264
Hinweis/Info	• Bandunterteile messingfärbig auf Wunsch lieferbar

	FZ2-E  NATURE LOOK! (optional) ⁹⁾ Verkleidungsbreite 75 mm Kanten eckig
	FZ22-E  NATURE LOOK! (optional) ⁹⁾ Verkleidungsbreite 50 mm Kanten eckig

Mehrleistungen	Mehrpreis
2 Stk. Bänder Typ F (sichtbar) (Abschlag auf S-DESIGN-FB/K80)	-69,00
Ausführung wandbündig stumpf (S-DESIGN-WB)	Seite 117
Ausführung 2-flügelig (anstatt 1-flügelig)	+261,90
Ausführung Schiebetür-Zarge außenlaufend (anstatt Standard)	preisgleich
Ausführung Schiebetür-Zarge/Kastensystem (anstatt Schiebetür-Zarge innenlaufend/Standard)	-61,80
Ausführung Ganzglas-Schiebetür-Zarge/Kastensystem (anstatt Schiebetür-Zarge innenlaufend/Standard)	preisgleich
 NATURELOOK! (optional) ⁹⁾	
„roh“-Effekt durch matt lackierte Oberfläche (nur bei Fertigzarge FZ2-E lieferbar)	preisgleich

Sonderformat-Zuschläge ZARGEN NEU!				
Breiten- und Höhenaufschläge				
Höhe (mm)	Breite (mm) bis 1000		Breite (mm) 1001 - 2300	
	Wandstärke		Wandstärke	
	bis 395	396 - 610	bis 395	396 - 610
≤ 2010	+10%	+25%*	+30%	+40%*
2011 - 2210	+15%	+30%*	+55%	+65%*
2211 - 2680	+55%	+70%*	+80%	+90%*

*Aufschlag auf jeweiligen Zargenpreis in MST 395 mm
Zargenausführung mit geteiltem Futter (mit Federverbindung): 2 x Grundpreis Zarge in jeweiliger Mauerstärke
Mögliche Höhen (modellabhängig) ■ Seite 158

Ausführung flächen-/wandbündig	Seite 114 - 121	Mehrleistungen	Seite 158 - 166	Beschläge	Seite --
Ausführung 2-flügelig	Seite 124 - 133	Verglasungen	Seite --	Technik	Seite 264 - 278
Ausführung Schiebetüren	Seite 134 - 142	Funktionstüren	Seite --	Maßangaben	Seite 308 - 323

Lieferzeiten:	5 WT	10 WT	15 WT	20 WT	25 WT
---------------	------	-------	-------	-------	-------

Eiche (Berg-Eiche hell)

Windfang-Umfassungszargen und Zubehör

B.5-1/ Ausführung Flächen-/wandbündig

B.5-2/ Ausführung Zweiflügelig

B/ Innentüren, Zargen & Elemente

B.5-3/ Ausführung Schiebetüren

B.5-4/ Ausführung Sonder

B.6/ Holz-Fertigzargen

B.7/ Mehrleistungen, Zubehör

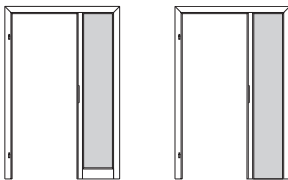

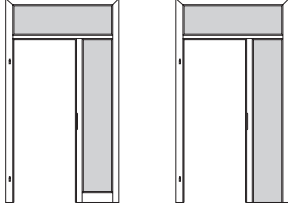

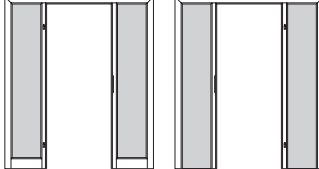

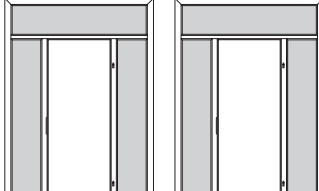
Windfang mit Seitenteil einseitig (mit/ohne Querholz unten)	Zarge	90 150	110 170	130	190 240 285	210 260 295	225 275	315 375	335 395	355
 <p>Windfang-Umfassungszarge, Seitenteil einseitig</p> <p>Breite: max. 1850 mm Höhe: 2010 mm (bis 2510 mm auf Anfrage)</p> <p>FZ2-E (Kanten eckig)</p> <p>FZ6-R (Kanten gerundet)</p>										

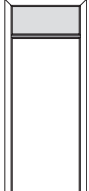
Windfang mit Seitenteil einseitig, mit Oberlichte (mit/ohne Querholz unten)	Zarge	90 150	110 170	130	190 240 285	210 260 295	225 275	315 375	335 395	355
 <p>Windfang-Umfassungszarge, Seitenteil einseitig, mit Oberlichte</p> <p>Breite: max. 1850 mm Höhe: 2510 mm</p> <p>FZ2-E (Kanten eckig)</p> <p>FZ6-R (Kanten gerundet)</p>										

Windfang mit Seitenteil beidseitig, ohne Oberlichte (mit/ohne Querholz unten)	Zarge	90 150	110 170	130	190 240 285	210 260 295	225 275	315 375	335 395	355
 <p>Windfang-Umfassungszarge, Seitenteil beidseitig</p> <p>Breite: max. 2300 mm Höhe: max. 2010 mm (bis 2510 mm auf Anfrage)</p> <p>FZ2-E (Kanten eckig)</p> <p>FZ6-R (Kanten gerundet)</p>										

Windfang mit Seitenteil beidseitig, mit Oberlichte (mit/ohne Querholz unten)	Zarge	90 150	110 170	130	190 240 285	210 260 295	225 275	315 375	335 395	355
 <p>Windfang-Umfassungszarge, Seitenteil beidseitig, mit Oberlichte</p> <p>Breite: max. 1850 mm Höhe: max. 2510 mm</p> <p>FZ2-E (Kanten eckig)</p> <p>FZ6-R (Kanten gerundet)</p>										

Fertigzarge mit Oberlichte	Zarge	90 150	110 170	130	190 240 285	210 260 295	225 275	315 375	335 395	355
 <p>Holz-Fertigzarge mit Oberlichte</p> <p>Breite: max. 1850 mm Höhe: max. 2510 mm</p>										

Standard-Verglasungen für Oberlicht-/Seitenteil(e)						
Verglasung ESG inklusive Vorlegeband (lose)						
Verglasung Bestellcode	Floatglas CFWE	Reflo CREE	Satinato CSWE	Mastercarre CMCE	Grauglas CGKE	Uadi CUWE
Oberlichte	+145,00	+395,30	+208,70	+231,10	+175,20	+380,40
Seitenteil einseitig	+145,00	+395,30	+208,70	+231,10	+175,20	+380,40
Seitenteil beidseitig	+290,00	+790,60	+417,40	+462,20	+350,40	+760,80

Sonderverglasung passend zu Ganzglastür CITY, Design 21 ■ Mehrleistungen Seite 183

Standard
Bänder 2 Steckbandunterteile 0.40 vernickelt
Schließblech silberfärbig
Verkleidungsbreite 75 mm
Kanten je Zargentyp eckig bzw. gerundet
Technik ■ Seite 264, 314 - 315
Hinweis/Info
• Bandunterteile messingfärbig auf Wunsch lieferbar
• Klimaverhältnisse beachten! Bei einseitig unbeheizten Räumen unbedingt Türblätter in Klimaklasse c einsetzen
• Montagebedingte Mindest-Mauerlichthöhe von 2050 mm erforderlich (bei niedrigerer Mauerlichte Aufpreis auf Minderhöhe beachten)

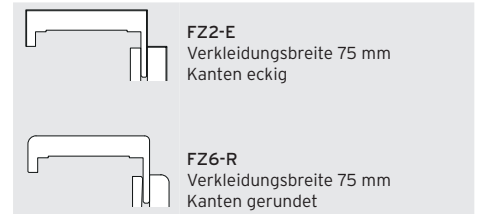

Mehrleistungen	Mehrpreis
Vario-FB (flächenbündig), 1-flügelig	nicht möglich
Vario-WB (wandbündig), 1-flügelig	nicht möglich
vorgerichtet für Ganzglastür „City“	+75,90



Preisberechnung
Windfang-Umfassungszarge
+ eventuell Aufpreis/Abschlag für Zargenvariante
+ eventuell Aufpreis Mehrleistungen
+ Türblattpreis (Klimaklasse beachten)
+ Aufpreis Verglasung Oberteil/Seitenteil(e) empfohlener Verkaufspreis



Preisberechnung ■ Seite 159

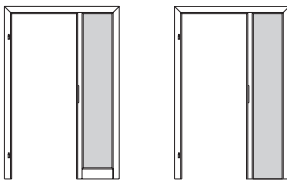

Lieferzeiten:	5 WT	10 WT	15 WT	20 WT	25 WT
---------------	------	-------	-------	-------	-------

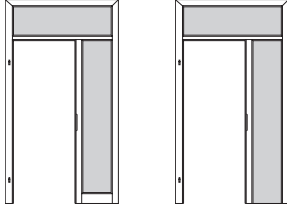

Eiche (Eiche hell)

Windfang-Umfassungszargen und Zubehör

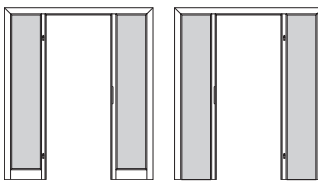



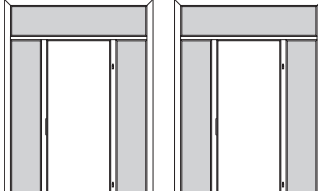

Windfang mit Seitenteil einseitig (mit/ohne Querholz unten)		Zarge								
	Windfang-Umfassungszarge, Seitenteil einseitig	90 150	110 170	130	190 240 285	210 260 295	225 275	315 375	335 395	355
	Breite: max. 1850 mm Höhe: 2010 mm (bis 2510 mm auf Anfrage)									
	FZ2-E  (Kanten eckig)	1.325,90		1.363,60		1.413,90				
	FZ22-E (Kanten eckig)	1.427,90		1.477,80		1.544,40				
	FZ6-R (Kanten gerundet)	1.433,80		1.484,50		1.552,00				

Windfang mit Seitenteil einseitig, mit Oberlichte (mit/ohne Querholz unten)		Zarge								
	Windfang-Umfassungszarge, Seitenteil einseitig, mit Oberlichte	90 150	110 170	130	190 240 285	210 260 295	225 275	315 375	335 395	355
	Breite: max. 1850 mm Höhe: 2510 mm									
	FZ2-E  (Kanten eckig)	1.845,90		1.883,60		1.933,90				
	FZ22-E (Kanten eckig)	1.947,90		1.997,80		2.064,40				
	FZ6-R (Kanten gerundet)	1.953,80		2.004,50		2.072,00				

Windfang mit Seitenteil beidseitig, ohne Oberlichte (mit/ohne Querholz unten)		Zarge								
	Windfang-Umfassungszarge, Seitenteil beidseitig	90 150	110 170	130	190 240 285	210 260 295	225 275	315 375	335 395	355
	Breite: max. 2300 mm Höhe: max. 2010 mm (bis 2510 mm auf Anfrage)									
	FZ2-E  (Kanten eckig)	1.875,00		1.912,70		1.963,00				
	FZ22-E (Kanten eckig)	1.977,00		2.026,90		2.093,50				
	FZ6-R (Kanten gerundet)	1.982,90		2.033,60		2.101,10				

Windfang mit Seitenteil beidseitig, mit Oberlichte (mit/ohne Querholz unten)		Zarge								
	Windfang-Umfassungszarge, Seitenteil beidseitig, mit Oberlichte	90 150	110 170	130	190 240 285	210 260 295	225 275	315 375	335 395	355
	Breite: max. 1850 mm Höhe: max. 2510 mm									
	FZ2-E  (Kanten eckig)	2.485,00		2.522,70		2.573,00				
	FZ22-E (Kanten eckig)	2.587,00		2.636,90		2.703,50				
	FZ6-R (Kanten gerundet)	2.592,90		2.643,60		2.711,10				



Fertigzarge mit Oberlichte		Zarge								
	Holz-Fertigzarge mit Oberlichte	90 150	110 170	130	190 240 285	210 260 295	225 275	315 375	335 395	355
	Breite: max. 1850 mm Höhe: max. 2510 mm	Preisberechnung ■ Seite 159								

Standard-Verglasungen für Oberlicht-/Seitenteil(e)						
Verglasung ESG inklusive Vorlegeband (lose)						
Verglasung	Floatglas	Refo	Satinato	Mastercarre	Grauglas	Uadi
Bestellcode	CFWE	CREE	CSWE	CMCE	CGKE	CUWE
Oberlichte	+145,00	+395,30	+208,70	+231,10	+175,20	+380,40
Seitenteil einseitig	+145,00	+395,30	+208,70	+231,10	+175,20	+380,40
Seitenteil beidseitig	+290,00	+790,60	+417,40	+462,20	+350,40	+760,80

Sonderverglasung passend zu Ganzglastür CITY, Design 21 ■ Mehrleistungen Seite 183

Standard
Bänder 2 Steckbandunterteile 0,40 vernickelt
Schließblech silberfärbig
Verkleidungsbreite je Zargentyp 75 bzw. 50 mm
Kanten je Zargentyp eckig bzw. gerundet
Technik ■ Seite 264, 314 - 315

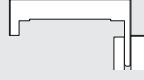
- Hinweis/Info**
- Bandunterteile messingfärbig auf Wunsch lieferbar
 - **Klimaverhältnisse beachten!** Bei einseitig unbeheizten Räumen unbedingt Türblätter in Klimaklasse c einsetzen
 - **Montagebedingte Mindest-Mauerlichthe** von 2050 mm erforderlich (bei niedrigerer Mauerlichte Aufpreis auf Minderhöhe beachten)

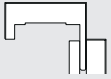
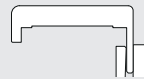
	FZ2-E  NATURE LOOK! (optional) Verkleidungsbreite 75 mm Kanten eckig
	FZ22-E Verkleidungsbreite 50 mm Kanten eckig
	FZ6-R Verkleidungsbreite 75 mm Kanten gerundet

Mehrleistungen	Mehrpri
Vario-FB (flächenbündig), 1-flügelig	
Bänder Typ F (sichtbar)	+207,20
Bänder Typ G (verdeckt)*	+276,20
<i>*nur möglich wenn die Bänder im Zargenlängsteil befestigt werden</i>	
Vario-WB (wandbündig), 1-flügelig	
Bänder Typ F (sichtbar)	+228,00
Bänder Typ G (verdeckt)	nicht möglich
Blindstock Vario-WB	Seite 122
Aufpreis für Türblatt VARIO-FB/WB	
Bänder Typ F (sichtbar)	+26,90
Bänder Typ G (verdeckt), nur bei FB!	+35,10
S-DESIGN-FB/WB (Türblatt stumpf)	nicht möglich
vorgerichtet für Ganzglastür „City“	+75,90
vorgerichtet für Teilglastür „Corso“	ohne Aufpreis
 NATURELOOK! (optional)	
„roh“-Effekt durch matt lackierte Oberfläche	
(nur bei Fertigzarge FZ2-E lieferbar)	preisgleich

Preisberechnung
Windfang-Umfassungszarge
+ eventuell Aufpreis/Abschlag für Zargenvariante
+ eventuell Aufpreis Mehrleistungen
+ Türblattpreis (Klimaklasse beachten)
+ Aufpreis Verglasung Oberteil/Seitenteil(e)
empfohlener Verkaufspreis

Lieferzeiten:	5 WT	10 WT	15 WT	20 WT	25 WT
---------------	------	-------	-------	-------	-------

Eiche (Wildecke lackiert/geölt)

Windfang-Umfassungsargen und Zubehör

B.5-1/ Ausführung Flächen-/wandbündig

B.5-2/ Ausführung Zweiflügelig

B/ Innentüren, Zargen & Elemente

B.5-3/ Ausführung Schiebetüren

B.5-4/ Ausführung Sonder

B.6/ Holz-Fertigargen

B.7/ Mehrleistungen, Zubehör

Windfang mit Seitenteil einseitig (mit/ohne Querholz unten)		Zarge								
	Windfang-Umfassungs- zarge, Seitenteil einseitig	90 150	110 170	130	190 240 285	210 260 295	225 275	315 375	335 395	355
	Breite: max. 1850 mm Höhe: 2010 mm (bis 2510 mm auf Anfrage)									
	FZ2-E Wildecke lack.	1.407,60	1.455,10	1.518,50						
	Wildecke geölt	1.544,70	1.608,70	1.693,90						
FZ22-E Wildecke lack.	1.509,60	1.569,30	1.649,00							
	Wildecke geölt	1.646,70	1.722,90	1.824,50						

Windfang mit Seitenteil einseitig, mit Oberlichte (mit/ohne Querholz unten)		Zarge								
	Windfang-Umfassungs- zarge, Seitenteil einseitig, mit Oberlichte	90 150	110 170	130	190 240 285	210 260 295	225 275	315 375	335 395	355
	Breite: max. 1850 mm Höhe: 2510 mm									
	FZ2-E Wildecke lack.	1.927,60	1.975,10	2.038,50						
	Wildecke geölt	2.064,70	2.128,70	2.213,90						
FZ22-E Wildecke lack.	2.029,60	2.089,30	2.169,00							
	Wildecke geölt	2.166,70	2.242,90	2.344,50						

Windfang mit Seitenteil beidseitig, ohne Oberlichte (mit/ohne Querholz unten)		Zarge								
	Windfang-Umfassungs- zarge, Seitenteil beidseitig	90 150	110 170	130	190 240 285	210 260 295	225 275	315 375	335 395	355
	Breite: max. 2300 mm Höhe: max. 2010 mm (bis 2510 mm auf Anfrage)									
	FZ2-E Wildecke lack.	1.956,70	2.004,20	2.067,60						
	Wildecke geölt	2.093,80	2.157,80	2.243,00						
FZ22-E Wildecke lack.	2.058,70	2.118,40	2.198,10							
	Wildecke geölt	2.195,80	2.272,00	2.373,60						

Windfang mit Seitenteil beidseitig, mit Oberlichte (mit/ohne Querholz unten)		Zarge								
	Windfang-Umfassungs- zarge, Seitenteil beidseitig, mit Oberlichte	90 150	110 170	130	190 240 285	210 260 295	225 275	315 375	335 395	355
	Breite: max. 1850 mm Höhe: max. 2510 mm									
	FZ2-E Wildecke lack.	2.566,70	2.614,20	2.677,60						
	Wildecke geölt	2.703,80	2.767,80	2.853,00						
FZ22-E Wildecke lack.	2.668,70	2.728,40	2.808,10							
	Wildecke geölt	2.805,80	2.882,00	2.983,60						

Fertigzarge mit Oberlichte		Zarge								
	Holz-Fertigzarge mit Oberlichte	90 150	110 170	130	190 240 285	210 260 295	225 275	315 375	335 395	355
	Breite: max. 1850 mm Höhe: max. 2510 mm	Preisberechnung ■ Seite 159								

Standard-Verglasungen für Oberlicht-/Seitenteil(e)						
Verglasung ESG inklusive Vorlegeband (lose)						
Verglasung Bestellcode	Floatglas CFWE	Refo CREE	Satinato CSWE	Mastercarre CMCE	Grauglas CGKE	Uadi CUWE
Oberlichte	+145,00	+395,30	+208,70	+231,10	+175,20	+380,40
Seitenteil einseitig	+145,00	+395,30	+208,70	+231,10	+175,20	+380,40
Seitenteil beidseitig	+290,00	+790,60	+417,40	+462,20	+350,40	+760,80

Sonderverglasung passend zu Ganzglastür CITY, Design 21 ■ Mehrleistungen Seite 183

Die in der Liste angeführten Preise sind nichtkartellierte Verkaufsrichtpreise in Euro, exclusive MWST. Preis-, Konstruktions-, Modell- und Materialänderungen vorbehalten.

Standard
Bänder 2 Steckbandunterteile 0.40 vernickelt
Schließblech silberfärbig
Verkleidungsbreite je Zargentyp 75 bzw. 50 mm
Kanten eckig
Technik ■ Seite 264, 314 - 315
Hinweis/Info
• Bandunterteile messingfärbig auf Wunsch lieferbar
• Klimaverhältnisse beachten! Bei einseitig unbeheizten Räumen unbedingt Türblätter in Klimaklasse c einsetzen
• Montagebedingung Mindest-Mauerlichthöhe von 2050 mm erforderlich (bei niedrigerer Mauerlichte Aufpreis auf Minderhöhe beachten)

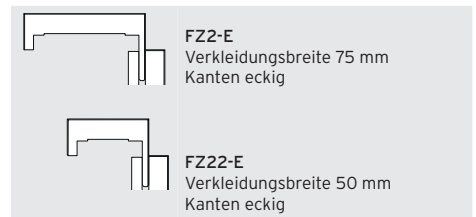



Mehrleistungen	Mehrpreis
Vario-FB (flächenbündig), 1-flügelig	
Bänder Typ F (sichtbar)	+207,20
Bänder Typ G (verdeckt)*	+276,20
*nur möglich wenn die Bänder im Zargenlängsteil befestigt werden	
Vario-WB (wandbündig), 1-flügelig	
Bänder Typ F (sichtbar)	+228,00
Bänder Typ G (verdeckt)	nicht möglich
Blindstock Vario-WB	Seite 118
Aufpreis für Türblatt VARIO-FB/WB	
Bänder Typ F (sichtbar)	+26,90
Bänder Typ G (verdeckt), nur bei FB!	+35,10
S-DESIGN-FB/WB (Türblatt stumpf)	
vorgerichtet für Ganzglastür „City“	nicht möglich
vorgerichtet für Teilglastür „Corso“	+75,90
	ohne Aufpreis
NATURELOOK! (optional) ⁹	
„roh“-Effekt durch matt lackierte Oberfläche	preisgleich

Preisberechnung
Windfang-Umfassungs zarge
+ eventuell Aufpreis Mehrleistungen
+ Türblattpreis (Klimaklasse beachten)
+ Aufpreis Verglasung Oberteil/Seitenteil(e) empfohlener Verkaufspreis

Lieferzeiten:	5 WT	10 WT	15 WT	20 WT	25 WT
---------------	------	-------	-------	-------	-------

Eiche (Eiche hell)

Windfang-Rahmenstock und Zubehör

Rahmenstock ohne Oberlichte		Rahmenstock
	Rahmenstock ohne Oberlichte	Dimension 74 x 64
	600 - 1000 x 2010 mm 1000 - 2000 x 2010 mm*	1.267,60 1.320,40
	*Höhe bis 2510 mm +15%	

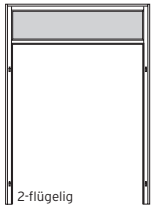

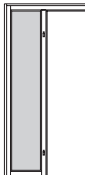
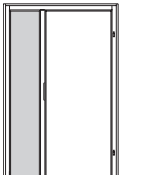

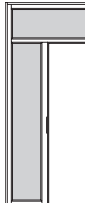
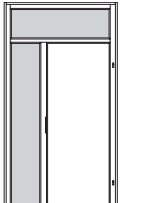

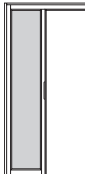
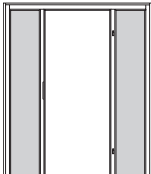
Rahmenstock mit Oberlichte		Rahmenstock
	Rahmenstock mit Oberlichte	Dimension 74 x 64
	600 - 1000 x 2525 mm 1000 - 2000 x 2525 mm	1.536,90 1.931,50
	Weitere Höhen bis 3200 mm (Ausführung gekoppelt) auf Anfrage	

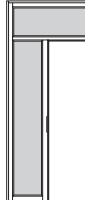
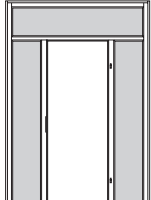
Rahmenstock Seitenteil einseitig, ohne Oberlichte (mit/ohne Querholz unten)		Rahmenstock
	Rahmenstock, Seitenteil einseitig	Dimension 74 x 64
	1000 - 2000 x 2010 mm*	1.732,10
	*Höhe bis 2510 mm +15%	

Rahmenstock Seitenteil einseitig, mit Oberlichte (mit/ohne Querholz unten)		Rahmenstock
	Rahmenstock, Seitenteil einseitig, mit Oberlichte	Dimension 74 x 64
	1000 - 2000 x 2525 mm	2.327,60
	Weitere Höhen bis 3200 mm (Ausführung gekoppelt) auf Anfrage	

Rahmenstock Seitenteil beidseitig, ohne Oberlichte (mit/ohne Querholz unten)		Rahmenstock
	Rahmenstock, Seitenteil beidseitig	Dimension 74 x 64
	1300 - 2000 x 2010 mm* 2050 - 2600 x 2010 mm*	2.145,50 2.293,30
	*Höhe bis 2510 mm +15%	

Rahmenstock Seitenteil beidseitig, mit Oberlichte (mit/ohne Querholz unten)		Rahmenstock
	Rahmenstock, Seitenteil beidseitig, mit Oberlichte	Dimension 74 x 64
	1300 - 2000 x 2525 mm 2050 - 2600 x 2525 mm	3.011,50 3.338,30
	Weitere Höhen bis 3200 mm (Ausführung gekoppelt) auf Anfrage	

Standard-Verglasungen für Oberlicht-/Seitenteil(e)						
Verglasung ESG, ohne Vorlegeband						
Verglasung Bestellcode	Floatglas CFWE	Reflo CREE	Satinato CSWE	Mastercarre CMCE	Grauglas CGKE	Uadi CUWE
Oberlichte	+145,00	+395,30	+208,70	+231,10	+175,20	+380,40
Seitenteil einseitig	+145,00	+395,30	+208,70	+231,10	+175,20	+380,40
Seitenteil beidseitig	+290,00	+790,60	+417,40	+462,20	+350,40	+760,80

Sonderverglasung passend zu Ganzglastür CITY, Design 21 ■ Mehrleistungen Seite 183

Standard

Bänder 2 Steckbandunterteile 0,40 vernickelt
Schließblech silberfärbig
Dimension 59 x 72 mm
Kanten eckig
Abdeckleisten beidseitig

Technik ■ Seite 266, 316 - 317

Hinweis/Info

- Bandunterteile messingfärbig auf Wunsch lieferbar
- Klimaverhältnisse beachten! Bei einseitig unbeheizten Räumen unbedingt Türblätter in Klimaklasse c einsetzen
- Montagebedingte Mindest-Mauerlichthöhe von 2094 mm erforderlich (bei niedrigerer Mauerlichte Aufpreis auf Minderhöhe beachten)

Mehrleistungen	Mehrpreis
Vario-FB (flächenbündig), 1-flügelig	
Bänder Typ F (sichtbar)	+207,20
Bänder Typ G (verdeckt)	nicht möglich
Aufpreis für Türblatt VARIO-FB	
Bänder Typ F (sichtbar)	+26,90
Bänder Typ G (verdeckt)	nicht möglich
S-DESIGN-FB/WB (Türblatt stumpf)	nicht möglich
vorgerechnet für Ganzglastür „City“	+75,90
vorgerechnet für Teilglastür „Corso“	ohne Aufpreis
Vorlegeband (10 m)	+8,60

Preisberechnung 1-flügelig
Windfang-Rahmenstock 1-flügelig
+ eventuell Aufpreis Mehrleistungen
+ Türblattpreis (Klimaklasse beachten)
+ Aufpreis Verglasung Oberteil/Seitenteil(e)
+ eventuell Aufpreis Vorlegeband
empfohlener Verkaufspreis

Preisberechnung 2-flügelig
Windfang-Rahmenstock 2-flügelig
+ eventuell Aufpreis Mehrleistungen
+ 2 x Türblattpreis (Klimaklasse beachten)
+ Aufpreis Türblatt für Ausführung 2-flügelig
+ Aufpreis Verglasung Oberteil/Seitenteil(e)
+ eventuell Aufpreis Vorlegeband
empfohlener Verkaufspreis

Lieferzeiten:	5 WT	10 WT	15 WT	20 WT	25 WT
---------------	------	-------	-------	-------	-------

Eiche (Wildecke lackiert/geölt)

Windfang-Rahmenstock und Zubehör

B.5-1/ Ausführung Flächen-/wandbündig

B.5-2/ Ausführung Zweiflügelig



B/ Innentüren, Zargen & Elemente



B.5-3/ Ausführung Schiebetüren

B.5-4/ Ausführung Sonder

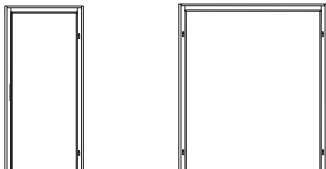

B.6/ Holz-Fertigzargen

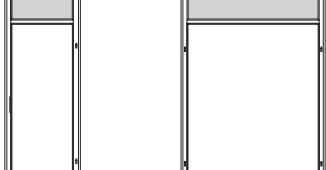

B.7/ Mehrleistungen, Zubehör

Rahmenstock ohne Oberlichte		Rahmenstock	
		Rahmenstock ohne Oberlichte *Höhe bis 2510 mm +15%	Oberfläche Dimension 74 x 64
600 - 1000 x 2010 mm	2-flügelig	Wildecke lack. 	1.539,20
		Wildecke geölt	1.547,20
1000 - 2000 x 2010 mm*		Wildecke lackiert	1.591,50
		Wildecke geölt	1.599,60

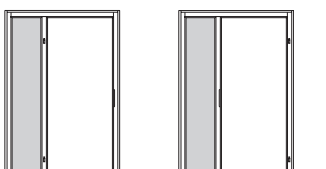

Rahmenstock mit Oberlichte		Rahmenstock	
		Rahmenstock mit Oberlichte	Oberfläche Dimension 74 x 64
600 - 1000 x 2525 mm	2-flügelig	Wildecke lack. 	1.695,20
		Wildecke geölt	1.703,30
1000 - 2000 x 2525 mm		Wildecke lackiert	1.996,00
		Wildecke geölt	2.003,90

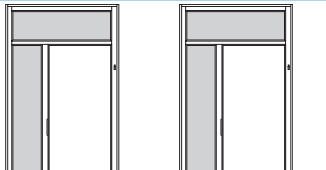

Weitere Höhen bis 3200 mm (Ausführung gekoppelt) auf Anfrage

Rahmenstock Seitenteil einseitig, ohne Oberlichte (mit/ohne Querholz unten)		Rahmenstock	
		Rahmenstock, Seitenteil einseitig *Höhe bis 2510 mm +15%	Oberfläche Dimension 74 x 64
1000 - 2000 x 2010 mm*		Wildecke lack. 	1.871,10
		Wildecke geölt	1.879,30

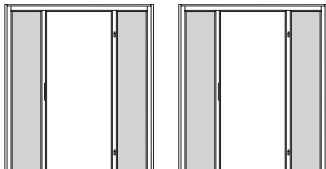



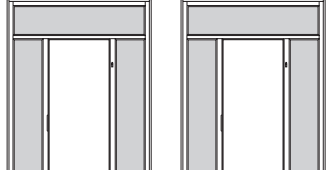

Rahmenstock Seitenteil einseitig, mit Oberlichte (mit/ohne Querholz unten)		Rahmenstock	
		Rahmenstock, Seitenteil einseitig, mit Oberlichte	Oberfläche Dimension 74 x 64
1000 - 2000 x 2525 mm		Wildecke lack. 	2.284,10
		Wildecke geölt	2.292,00

Weitere Höhen bis 3200 mm (Ausführung gekoppelt) auf Anfrage

Rahmenstock Seitenteil beidseitig, ohne Oberlichte (mit/ohne Querholz unten)		Rahmenstock	
		Rahmenstock, Seitenteil beidseitig *Höhe bis 2510 mm +15%	Oberfläche Dimension 74 x 64
1300 - 2000 x 2010 mm*		Wildecke lack. 	2.184,10
		Wildecke geölt	2.192,20
2050 - 2600 x 2010 mm*		Wildecke lackiert	2.308,50
		Wildecke geölt	2.316,40

Rahmenstock Seitenteil beidseitig, mit Oberlichte (mit/ohne Querholz unten)		Rahmenstock	
		Rahmenstock, Seitenteil beidseitig, mit Oberlichte	Oberfläche Dimension 74 x 64
1300 - 2000 x 2525 mm		Wildecke lack. 	2.760,10
		Wildecke geölt	2.768,00
2050 - 2600 x 2525 mm		Wildecke lack. 	2.880,20
		Wildecke geölt	2.888,50

Weitere Höhen bis 3200 mm (Ausführung gekoppelt) auf Anfrage

Standard-Verglasungen für Oberlicht-/Seitenteil(e)						
Verglasung ESG, ohne Vorlegeband						
Verglasung Bestellcode	Floatglas CFWE	Refl CREE	Satinato CSWE	Mastercarre CMCE	Grauglas CGKE	Uadi CUWE
Oberlichte	+145,00	+395,30	+208,70	+231,10	+175,20	+380,40
Seitenteil einseitig	+145,00	+395,30	+208,70	+231,10	+175,20	+380,40
Seitenteil beidseitig	+290,00	+790,60	+417,40	+462,20	+350,40	+760,80

Sonderverglasung passend zu Ganzglastür CITY, Design 21 ■ Mehrleistungen Seite 183

Standard

Bänder 2 Steckbandunterteile 0.40 vernickelt
Schließblech silberfärbig
Dimension 59 x 72 mm
Kanten eckig
Abdeckleisten beidseitig

Technik ■ Seite 266, 316 - 317

- Hinweis/Info**
- Bandunterteile messingfärbig auf Wunsch lieferbar
 - Klimaverhältnisse beachten!** Bei einseitig unbeheizten Räumen unbedingt Türblätter in Klimaklasse c einsetzen
 - Montagebedingte Mindest-Mauerlichthöhe** von 2094 mm erforderlich (bei niedrigerer Mauerliche Aufpreis auf Minderhöhe beachten)

Mehrleistungen	Mehrpreis
Vario-FB (flächenbündig), 1-flügelig	
Bänder Typ F (sichtbar)	+ 207,20
Bänder Typ G (verdeckt)	nicht möglich
Aufpreis für Türblatt VARIO-FB	
Bänder Typ F (sichtbar)	+26,90
Bänder Typ G (verdeckt)	nicht möglich
S-DESIGN-FB/WB (Türblatt stumpf)	nicht möglich
vorgereicht für Ganzglastür „City“	+75,90
vorgereicht für Teilglastür „Corso“	ohne Aufpreis
Vorlegeband (10 m)	+8,60
 NATURELOOK! (optional) ⁹⁾	
„roh“-Effekt durch matt lackierte Oberfläche	preisgleich

Preisberechnung 1-flügelig
Windfang-Rahmenstock 1-flügelig
+ eventuell Aufpreis Mehrleistungen
+ Türblattpreis (Klimaklasse beachten)
+ Aufpreis Verglasung Oberteil/Seitenteil(e)
+ eventuell Aufpreis Vorlegeband
empfohlener Verkaufspreis

Preisberechnung 2-flügelig
Windfang-Rahmenstock 2-flügelig
+ eventuell Aufpreis Mehrleistungen
+ 2 x Türblattpreis (Klimaklasse beachten)
+ Aufpreis Türblatt für Ausführung 2-flügelig
+ Aufpreis Verglasung Oberteil/Seitenteil(e)
+ eventuell Aufpreis Vorlegeband
empfohlener Verkaufspreis

Lieferzeiten:	5 WT	10 WT	15 WT	20 WT	25 WT
---------------	------	-------	-------	-------	-------

Lärche gebürstet lackiert

Türblätter / Elemente

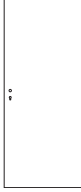
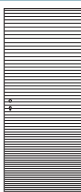
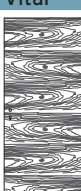
Kristall	Türblatt	Element									
	Glattes Türblatt, längsfurniert (Vollbau)	Zarge	90	110	130	190	210	225	315	335	355
			150	170		240	260	275	375	395	
						285	295				
	650 700 750 800 850 900 950 1000 1050										
	Lärche gebürstet, lackiert	493,30	FZ2-E	938,20	991,60	1.062,80					
Idea	Türblatt	Element									
	Glattes Türblatt, querfurniert (schlicht) (Vollbau)	Zarge	90	110	130	190	210	225	315	335	355
			150	170		240	260	275	375	395	
						285	295				
	650 700 750 800 850 900 950 1000 1050										
	Lärche gebürstet, lackiert	662,00	FZ2-E	1.106,90	1.160,30	1.231,50					
Vital	Türblatt	Element									
	Glattes Türblatt, querfurniert (Flader) (Vollbau)	Zarge	90	110	130	190	210	225	315	335	355
			150	170		240	260	275	375	395	
						285	295				
	650 700 750 800 850 900 950 1000 1050										
	Lärche gebürstet, lackiert	683,50	FZ2-E	1.128,40	1.181,80	1.253,00					

Standard

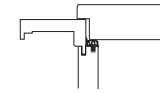

Normhöhe (mm): 2030

Innenlage Röhrenspan
Kanten Soft, furniert
Technik ■ Seite 262

Hinweis/Info

- Kürzbarkeit max. auf 1970 mm
Kristall Kürzbarkeit max. 1980 mm
- Schutztürausführung bei Querfurnier nur in Klimaklasse c
- unterschiedliche Oberflächenausführung
Anschlag-/Falzseite ■ Seite 158

Varianten Mehrpreis

Ausführung 2-flügelig inkl. Gegenfalz und Kantriegel	Element +634,50 +2. Türblatt
Schiebetür außenlaufend 1-flügelig inkl. Laufschiene, Holzblende oben	Element +584,20
Schiebetür innenlaufend (Standard) 1-flügelig inkl. Laufschiene	Element +887,40
Schiebetür innenl. (Kastensystem) 1-flügelig, ohne Laufschiene	Element +679,70



Mehrleistungen Türblatt Element

ZYL-Schloss	+4,20
WZYL-Schloss	+7,40
FAL-Schloss	+3,40
WC-Schloss (ohne Aufpreis)	--
Rosettenlochbohrung	+10,20

Sonderformat-Zuschläge / TÜRELEMENT NEU!

Breiten- und Höhenaufschläge		
Stocklichten-Höhe (mm)	Stocklichten-Breite (mm)	
	bis 1000	1001 - 1200
≤ 2010	+10%	+30%
2011 - 2210	+15%	+55%
2211 - 2580	+55%	+80%

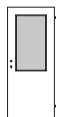
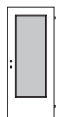
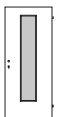
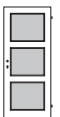
Empfohlene Glaslichtenausführungen (Aufpreis auf Vollbau) / Weitere Ausführungen ■ Seite 170

Verglasung montiert Lieferzeit +5 Werktage					
Glaslichte	B	C	EN	27	A4
Glasleiste	Quadra-FB	Quadra-FB	Quadra-FB	Quadra-FB	Quadra-FB
Kristall	+164,70	+183,70	+183,70	+410,60	+434,30
Idea	+164,70	+183,70	+183,70	+410,60	+434,30
Vital	+164,70	+183,70	+183,70	+410,60	+434,30

Ausführung flächen-/wandbündig	Seite --	Mehrleistungen	Seite 158 - 166	Beschläge	Seite 192 - 200
Ausführung 2-flügelig	Seite 124	Verglasungen	Seite 167 - 183	Technik	Seite 262 - 278
Ausführung Schiebetüren	Seite 134 - 142	Funktionstüren	Seite 212 - 259	Maßangaben	Seite 308 - 323

Lieferzeiten:	5 WT	10 WT	15 WT	20 WT	25 WT
---------------	------	-------	-------	-------	-------

Lärche gebürstet, lackiert

Türblätter Design / Elemente

Modell Casa

Glattes Türblatt mit Dekorfurnier (Kombinationsfurnier)



Innenlage Röhrenspan

Kanten Soft, furniert

Technik ■ Seite 262

Modell	Furnierbild Hauptfläche (= Seitenteile) längslaufend	Türblatt Element											
		(Vollbau)	Zarge	90	110	130	190	210	225	315	335	355	
Casa 12	Lärche + LAQ (Lärche quer)	559,60	FZ2-E	1.004,50			1.057,90						1.129,10



Casa 12

Standard

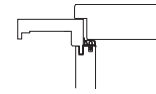

Normbreiten (mm)

Vollbau	650	700	750	800	850	900	950	1000	1050
Glaslichte	650	700	750	800	850	900	950	1000	1050

Normhöhe (mm) 2030

Hinweis/Info

- Mindest-Türblatthöhe 1800 mm (mit Glaslichte EN min. 1880 mm)
- Maximale Türblatthöhe 2530 mm
- Schutztürausführungen nur in Klimaklasse c möglich
- 2-flügelige Ausführung ■ Technik 124
- 2-flügelige Ausführung ■ Ansicht 263

Varianten

Varianten	Mehrpreis
Ausführung 2-flügelig inkl. Gegenfalz und Kantriegel	Element +634,50 +2. Türblatt
Schiebetür außenlaufend 1-flügelig inkl. Laufschiene, Holzblende oben	Element +584,20
Schiebetür innenlaufend (Standard) 1-flügelig inkl. Laufschiene	Element +887,40
Schiebetür innenl. (Kastensystem) 1-flügelig, ohne Laufschiene	Element +679,70

Mehrleistungen

Mehrleistungen	Türblatt Element
ZYL-Schloss	+4,20
WZYL-Schloss	+7,40
FAL-Schloss	+3,40
WC-Schloss (ohne Aufpreis)	--
Rosettenlochbohrung	+10,20

Sonderformat-Zuschläge / TÜRELEMENT

NEU!

Breiten- und Höhenaufschläge	Stocklichten-Breite (mm)	
	Stocklichten-Höhe (mm)	bis 1000
≤ 2010	+10%	+30%
2011 - 2210	+15%	+55%
2211 - 2580	+55%	+80%

Empfohlene Glaslichtenausführungen (Aufpreis auf Vollbau) / Weitere Ausführungen ■ Seite 170

Verglasung montiert
Lieferzeit +5 Werktage

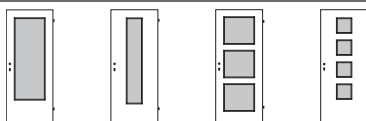

Glaslichte	C	EN	H3	A4
Glasleiste	Quadra-FB	Quadra-FB	Quadra-FB	Quadra-FB
Casa 12	+183,70	+183,70 (ab TBA 750)	+410,60	416,40 (ab TBA 750)

Ausführung flächen-/wandbündig	Seite --	Mehrleistungen	Seite 158 - 166	Beschläge	Seite 192 - 200
Ausführung 2-flügelig	Seite 124	Verglasungen	Seite 167 - 183	Technik	Seite 262 - 278
Ausführung Schiebetüren	Seite 134 - 142	Funktionstüren	Seite 212 - 259	Maßangaben	Seite 308 - 323

Lieferzeiten:	5 WT	10 WT	15 WT	20 WT	25 WT
---------------	------	-------	-------	-------	-------

B.5-1/ Ausführung
Flächen-/wandbündig

B.5-2/ Ausführung
Zweiflügelig

B/ Innentüren, Zargen & Elemente

B.5-3/ Ausführung
Schiebetüren

B.5-4/ Ausführung
Sonder

B.6/ Holz-Fertigzargen

B.7/ Mehrleistungen,
Zubehör

Lärche gebürstet, lackiert

Türblätter Teil-, Ganzglas / Elemente

Modell Strato 01 (11)

Teilglastür mit Holz-Friesen beidseitig



Friesstärke 42 mm / Friesbreite 130 mm

Kanten Soft

Höhe 2026 mm

Technik ■ Seite 283 / weitere Glasdesigns ■ ab Seite 184

Strato 01/11		Türblatt	Element									
	Teilglastür, Holz-Frise beidseitig Verglasung ESG 6 mm Strato 01: Friese längsfurniert Strato 11: Friese querfurniert	(Vollbau)	Zarge	90	110	130	190	210	225	315	335	355
				150	170		240	260	275	375	395	
							285	295				
	650 700 750 800 850 900 950 1000 1050											
Floatglas (klar)	6FLO	924,40	FZ2-E	1.369,30			1.422,70			1.493,90		
Reflo (leicht matt)	6REF	1.283,00	FZ2-E	1.727,90			1.781,30			1.852,50		
Satinato (getrübt)	6SAT	1.179,10	FZ2-E	1.624,00			1.677,40			1.748,60		

Modell Corso 05 (15)

Teilglastür mit Holz-Friebe schlosseitig, bündig mit Zarge (Preis ohne Bänder)



Friesstärke 42 mm / Friesbreite 130 mm

Kanten Soft

Höhe 2013 mm

Technik ■ Seite 284 / weitere Glasdesigns ■ ab Seite 184

Corso 05/15		Türblatt	Element									
	Teilglastür, Holz-Friebe schlosseitig Verglasung ESG 8 mm Corso 15: Friebe längsfurniert Corso 05: Friebe querfurniert	(Vollbau)	Zarge	90	110	130	190	210	225	315	335	355
				150	170		240	260	275	375	395	
							285	295				
	722 772 822 872 922											
Floatglas (klar)	8FLO	612,30	FZ202-E	1.057,20			1.110,60			1.181,80		
Reflo (leicht matt)	8REF	1.096,00	FZ202-E	1.540,90			1.594,30			1.665,50		
Satinato (getrübt)	8SAT	905,80	FZ202-E	1.350,70			1.404,10			1.475,30		

Modell City

Ganzglastür

Bohrungen inkl. Lochbohrungen, ohne Beschläge (Schloss, Bänder, Drücker)

Höhe 2013 mm

Technik ■ Seite 282 / weitere Glasdesigns ■ ab Seite 184

City		Türblatt	Element									
	Ganzglastür Verglasung ESG 8 mm	(Vollbau)	Zarge	90	110	130	190	210	225	315	335	355
				150	170		240	260	275	375	395	
							285	295				
	622 672 722 772 822 872 922											
Floatglas (klar)	FLOA	305,80	FZ2-E	826,60			880,00			951,20		
Reflo (leicht matt)	REF	839,20	FZ2-E	1.360,00			1.413,40			1.484,60		
Satinato (getrübt)	SAT	468,60	FZ2-E	989,40			1.042,80			1.114,00		

Standard

Normhöhe (mm)

Strato 2026

Corso 2013

City 2013

Hinweis/Info

- **Strato/City** Bei Einsatz auf Stahlzarge auf exakte Bestellhöhe achten, keine nachträgliche Kürzung möglich
- **Corso** Nicht möglich: Einsatz auf Stahlzarge, Schiebetüren, Pendeltüren

Varianten Mehrpreis

Varianten	Mehrpreis
Ausführung 2-flügelig Strato/Corso (inkl. Kantriegel und Gegenfalz) City	Element +634,50 +2. Türblatt Element +291,80 +2. Türblatt
Schiebetür außenlaufend 1-flügelig inkl. Laufschiene, Holzblende oben Strato City	Element +584,20 Element +556,40
Schiebetür innenlaufend (Standard) 1-flügelig inkl. Laufschiene Strato City	Element +887,40 Element +950,20
Schiebetür innen. (Kastensystem) 1-flügelig, ohne Laufschiene City	Element +804,20

Mehrleistungen Türblatt Element

Magnetfallenschloss (nur bei Corso) (KB/WC/ZYL/FAL)	+38,00
ZYL-Schloss	+4,20
WZYL-Schloss	+7,40
FAL-Schloss	+3,40
WC-Schloss (ohne Aufpreis)	--
Rosettenlochbohrung	+10,20
Beschläge Corso/City	Seite 202

Sonderformat-Zuschläge

Breiten- und Höhenaufschläge siehe Seite 160

Ausführung flächen-/wandbündig	Seite 116 - 118	Mehrleistungen	Seite 158 - 166	Beschläge	Seite 192 - 200
Ausführung 2-flügelig	Seite 131 - 132	Verglasungen	Seite 184 - 191	Technik	Seite 282 - 284
Ausführung Schiebetüren	Seite 138 - 142	Funktionstüren	Seite --	Maßangaben	Seite 308 - 322

Lieferzeiten:	5 WT	10 WT	15 WT	20 WT	25 WT

Lärche gebürstet, lackiert

Zargen und Zubehör

B.5-1/ Ausführung Flächen-/wandbündig

B.5-2/ Ausführung Zweiflügelig

B/ Innentüren, Zargen & Elemente

B.5-3/ Ausführung Schiebetüren

B.5-4/ Ausführung Sonder

B.6/ Holz-Fertigzargen

B.7/ Mehrleistungen, Zubehör

Standard gefälzt (Durchgangszarge preisgleich)								Zarge																	
Holz-Fertigzarge								90	110	130	190	210	225	315	335	355	150	170	240	260	275	375	395	285	295
600	650	700	750	800	850	900																			
950	1000																								
FZ2-E Lärche gebürstet, lackiert								444,90				498,30				569,50									

VARIO-FB/G (flächenbündige Ausführung)								Zarge																	
Holz-Fertigzarge VARIO-FB/G Ausführung flächenbündig mit Band Typ G (verdeckt liegend)								90	110	130	190	210	225	315	335	355	150	170	240	260	275	375	395	285	295
600	650	700	750	800	850	900																			
950	1000							Ausführung VARIO-FB/G: nicht lieferbar!																	

S-DESIGN-FB/K80 (flächenbündige Ausführung, stumpf)								Zarge																	
Holz-Fertigzarge S-DESIGN-FB/K80 Ausführung flächenbündig, stumpf mit Band Typ K80 (verdeckt liegend)								90	110	130	190	210	225	315	335	355	150	170	240	260	275	375	395	285	295
600	650	700	750	800	850	900																			
950	1000							Ausführung S-DESIGN-FB/K80: nicht lieferbar!																	

Schiebetür-Zarge innenlaufend								Zarge																	
Holz-Fertigzarge Ausführung für Schiebetür innenlaufend (Standard, kein Kastensystem)								90	110	130	190	210	225	315	335	355	150	170	240	260	275	375	395	285	295
600	650	700	750	800	850	900																			
950	1000																								
FZ2-E Lärche gebürstet, lackiert								1.100,80				1.154,20				1.225,40									

Ganzglastür-Zarge								Zarge																	
Holz-Fertigzarge vorgerichtet für Ganzglas-Türen								90	110	130	190	210	225	315	335	355	150	170	240	260	275	375	395	285	295
600	650	700	750	800	850	900																			
950	1000																								
FZ2-E Lärche gebürstet, lackiert								520,80				574,20				645,40									

Durchgangszarge preisgleich mit maßgleicher Fertigzarge (mit Kämpfer nicht möglich); Ausführung ohne Schließblech, Bandhalterungen und Dichtung, Verkleidung lose

Standard

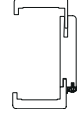

Normhöhe (mm) **2010**

Stocklichte **2010**

Bänder 2 Steckbandunterteile 0.40 vernickelt

Schließblech silberfärbig

Verkleidungsbreite 75 mm

Kanten eckig

Technik ■ Seite 264

Hinweis/Info

- Bandunterteile messingfärbig auf Wunsch lieferbar



FZ2-E Verkleidungsbreite 75 mm Kanten eckig

Mehrleistungen Mehrpreis

Ausführung 2-flügelig (anstatt 1-flügelig)	+261,90
Ausführung Schiebetür-Zarge außenlaufend (anstatt Standard)	preisgleich
Ausführung Schiebetür-Zarge/Kastensystem (anstatt Schiebetür-Zarge innenlaufend/Standard)	-61,80
Ausführung Ganzglas-Schiebetür-Zarge/Kastensystem (anstatt Schiebetür-Zarge innenlaufend/Standard)	preisgleich

Zargen-Sondergrößen NEU!

Breiten- und Höhenaufschläge	Breite (mm) bis 1000		Breite (mm) 1001 - 2300	
	Wandstärke		Wandstärke	
Höhe (mm)	bis 395		396 - 610	
	bis 395		396 - 610	
≤ 2010	+10%	+25%*	+30%	+40%*
2011 - 2210	+15%	+30%*	+55%	+65%*
2211 - 2680	+55%	+70%*	+80%	+90%*

*Aufschlag auf jeweiligen Zargenpreis in MST 395 mm Zargenausführung mit geteiltem Futter (mit Federbindung): 2 x Grundpreis Zarge in jeweiliger Mauerstärke Mögliche Höhen (modellabhängig) ■ Seite 158

Ausführung flächen-/wandbündig	Seite --	Mehrleistungen	Seite 158 - 166	Beschläge	Seite --
Ausführung 2-flügelig	Seite 128 - 133	Verglasungen	Seite --	Technik	Seite 264 - 278
Ausführung Schiebetüren	Seite 134 - 142	Funktionstüren	Seite --	Maßangaben	Seite 308 - 323

Lieferzeiten: 5 WT 10 WT 15 WT 20 WT 25 WT

Lärche gebürstet, lackiert

Windfang-Umfassungszargen und Zubehör

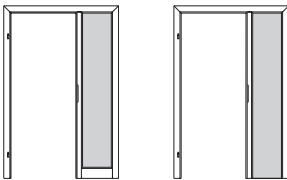

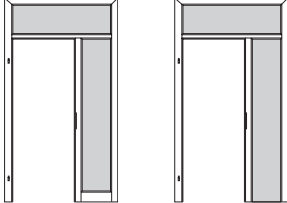

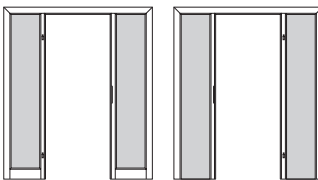

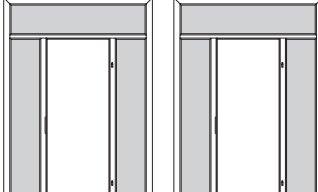
Windfang mit Seitenteil einseitig (mit/ohne Querholz unten)		Zarge										
	Windfang-Umfassungszarge, Seitenteil einseitig	90 150	110 170	130	190 240 285	210 260 295	225 275 295	315 375	335 395	355		
	Breite: max. 1850 mm Höhe: 2010 mm (bis 2510 mm auf Anfrage) FZ2-E Lärche lackiert											
										1.456,60	1.510,00	1.581,20

Windfang mit Seitenteil einseitig, mit Oberlichte (mit/ohne Querholz unten)		Zarge										
	Windfang-Umfassungszarge, Seitenteil einseitig, mit Oberlichte	90 150	110 170	130	190 240 285	210 260 295	225 275 295	315 375	335 395	355		
	Breite: max. 1850 mm Höhe: 2510 mm FZ2-E Lärche lackiert											
										1.976,60	2.030,00	2.101,20

Windfang mit Seitenteil beidseitig, ohne Oberlichte (mit/ohne Querholz unten)		Zarge										
	Windfang-Umfassungszarge, Seitenteil beidseitig	90 150	110 170	130	190 240 285	210 260 295	225 275 295	315 375	335 395	355		
	Breite: max. 2300 mm Höhe: max. 2010 mm (bis 2510 mm auf Anfrage) FZ2-E Lärche lackiert											
										2.005,70	2.059,10	2.130,30

Windfang mit Seitenteil beidseitig, mit Oberlichte (mit/ohne Querholz unten)		Zarge										
	Windfang-Umfassungszarge, Seitenteil beidseitig, mit Oberlichte	90 150	110 170	130	190 240 285	210 260 295	225 275 295	315 375	335 395	355		
	Breite: max. 1850 mm Höhe: max. 2510 mm FZ2-E Lärche lackiert											
										2.615,70	2.669,10	2.740,30

Fertigzarge mit Oberlichte		Zarge									
	Holz-Fertigzarge mit Oberlichte	90 150	110 170	130	190 240 285	210 260 295	225 275 295	315 375	335 395	355	
	Breite: max. 1850 mm Höhe: max. 2510 mm										
										Preisberechnung ■ Seite 159	

Standard-Verglasungen für Oberlicht-/Seitenteil(e)						
Verglasung ESG inklusive Vorlegeband (lose)						
Verglasung Bestellcode	Floatglas CFWE	Reflo CREE	Satinato CSWE	Mastercarre CMCE	Grauglas CGKE	Uadi CUWE
Oberlichte	+145,00	+395,30	+208,70	+231,10	+175,20	+380,40
Seitenteil einseitig	+145,00	+395,30	+208,70	+231,10	+175,20	+380,40
Seitenteil beidseitig	+290,00	+790,60	+417,40	+462,20	+350,40	+760,80

Sonderverglasung passend zu Ganzglastür CITY, Design 21 ■ Mehrleistungen Seite 183

Standard

Bänder 2 Steckbandunterteile 0.40 vernickelt
Schließblech silberfärbig
Verkleidungsbreite 75 mm
Kanten eckig
Technik ■ Seite 264, 314 - 315

Hinweis/Info

- Bandunterteile messingfärbig auf Wunsch lieferbar
- Klimaverhältnisse beachten!** Bei einseitig unbeheizten Räumen unbedingt Türblätter in Klimaklasse c einsetzen
- Montagebedingte Mindest-Mauerlichthöhe** von 2050 mm erforderlich (bei niedrigerer Mauerlichte Aufpreis auf Minderhöhe beachten)

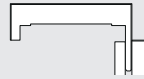
	FZ2-E Verkleidungsbreite 75 mm Kanten eckig
---	---

Mehrleistungen	Mehrpreis
vorgerechnet für Ganzglastür „City“	+75,90
vorgerechnet für Teilglastür „Corso“	ohne Aufpreis

Preisberechnung

Windfang-Umfassungszarge
+ eventuell Aufpreis/Abschlag für Zargenvariante
+ eventuell Aufpreis Mehrleistungen
+ Türblattpreis (Klimaklasse beachten)
+ Aufpreis Verglasung Oberteil/Seitenteil(e)
empfohlener Verkaufspreis

Lieferzeiten:	5 WT	10 WT	15 WT	20 WT	25 WT
---------------	------	-------	-------	-------	-------

B.5-1/ Ausführung Flächen-/wandbündig
 B.5-2/ Ausführung Zweiflügelig
 B./Innentüren, Zargen & Elemente
 B.5-3/ Ausführung Schiebetüren
 B.5-4/ Ausführung Sonder
 B.6/ Holz-Fertigzargen
 B.7/ Mehrleistungen, Zubehör

Lärche gebürstet, lackiert

Windfang-Rahmenstock und Zubehör

B.5-1/ Ausführung Flächen-/wandbündig

B.5-2/ Ausführung Zweiflügelig

B/ Innentüren, Zargen & Elemente

B.5-3/ Ausführung Schiebetüren

B.5-4/ Ausführung Sonder

B.6/ Holz-Fertigzargen

B.7/ Mehrleistungen, Zubehör

Rahmenstock ohne Oberlichte

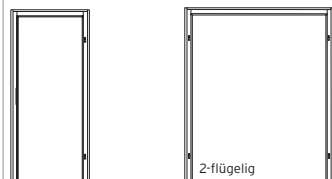

Rahmenstock ohne Oberlichte	Rahmenstock
Dimension 74 x 64	
600 - 1000 x 2010 mm*	1.634,80
1000 - 2000 x 2010 mm*	1.686,00

*Höhe bis 2510 mm +15%

Rahmenstock mit Oberlichte

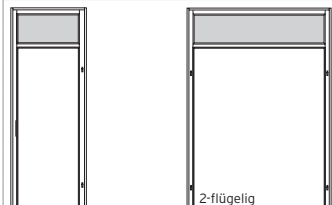

Rahmenstock mit Oberlichte	Rahmenstock
Dimension 74 x 64	
600 - 1000 x 2525 mm	2.029,90
1000 - 2000 x 2525 mm	2.422,50

Weitere Höhen bis 3200 mm (Ausführung gekoppelt) auf Anfrage

Rahmenstock Seitenteil einseitig, ohne Oberlichte (mit/ohne Querholz unten)

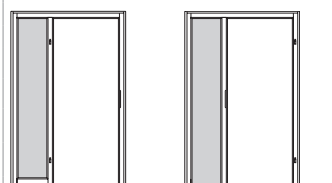

Rahmenstock, Seitenteil einseitig	Rahmenstock
Dimension 74 x 64	
1000 - 2000 x 2010 mm*	2.362,10

*Höhe bis 2510 mm +15%

Rahmenstock Seitenteil einseitig, mit Oberlichte (mit/ohne Querholz unten)

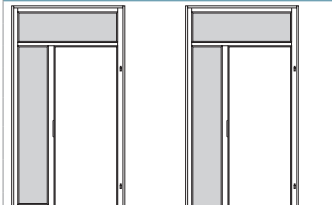

Rahmenstock, Seitenteil einseitig, mit Oberlichte	Rahmenstock
Dimension 74 x 64	
1000 - 2000 x 2525 mm	3.252,60

Weitere Höhen bis 3200 mm (Ausführung gekoppelt) auf Anfrage

Rahmenstock Seitenteil beidseitig, ohne Oberlichte (mit/ohne Querholz unten)

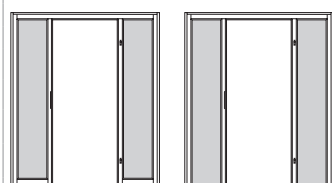

Rahmenstock, Seitenteil beidseitig	Rahmenstock
Dimension 74 x 64	
1300 - 2000 x 2010 mm*	2.816,40
2050 - 2600 x 2010 mm*	3.018,30

*Höhe bis 2510 mm +15%

Rahmenstock Seitenteil beidseitig, mit Oberlichte (mit/ohne Querholz unten)

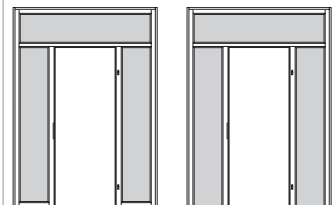

Rahmenstock, Seitenteil beidseitig, mit Oberlichte	Rahmenstock
Dimension 74 x 64	
1300 - 2000 x 2525 mm	4.065,40
2050 - 2600 x 2525 mm	4.513,30

Weitere Höhen bis 3200 mm (Ausführung gekoppelt) auf Anfrage

Standard-Verglasungen für Oberlicht-/Seitenteil(e)

Verglasung	Floatglas CFWE	Reflo CREE	Satinato CSWE	Mastercarre CMCE	Grauglas CGKE	Uadi CUWE
Verglasung ESG, ohne Vorlegeband						
Oberlichte	+145,00	+395,30	+208,70	+231,10	+175,20	+380,40
Seitenteil einseitig	+145,00	+395,30	+208,70	+231,10	+175,20	+380,40
Seitenteil beidseitig	+290,00	+790,60	+417,40	+462,20	+350,40	+760,80

Sonderverglasung passend zu Ganzglastür CITY, Design 21 ■ Mehrleistungen Seite 183

Standard



Bänder 2 Steckbandunterteile 0.40 vernickelt

Schließblech silberfärbig

Dimension 59 x 72 mm

Kanten eckig

Abdeckleisten beidseitig

Technik ■ Seite 266, 316 - 317

Hinweis/Info

• Bandunterteile messingfärbig auf Wunsch lieferbar

• **Klimaverhältnisse beachten!** Bei einseitig unbeheizten Räumen unbedingt Türblätter in Klimaklasse c einsetzen

• **Montagebedingte Mindest-Mauerlichthöhe** von 2094 mm erforderlich (bei niedrigerer Mauerlichte Aufpreis auf Minderhöhe beachten)

Mehrleistungen	Mehrpreis
vorgefertigt für Ganzglastür „City“	+75,90
vorgefertigt für Teilglastür „Corso“	ohne Aufpreis
Vorlegeband (10 m)	+8,60

Preisberechnung 1-flügelig

Windfang-Rahmenstock 1-flügelig
 + eventuell Aufpreis Mehrleistungen
 + Türblattpreis (Klimaklasse beachten)
 + Aufpreis Verglasung Oberteil/Seitenteil(e)
 + eventuell Aufpreis Vorlegeband
 empfohlener Verkaufspreis

Preisberechnung 2-flügelig

Windfang-Rahmenstock 2-flügelig
 + eventuell Aufpreis Mehrleistungen
 + 2 x Türblattpreis (Klimaklasse beachten)
 + Aufpreis Türblatt für Ausführung 2-flügelig
 + Aufpreis Verglasung Oberteil/Seitenteil(e)
 + eventuell Aufpreis Vorlegeband
 empfohlener Verkaufspreis

Lieferzeiten: 5 WT 10 WT 15 WT 20 WT 25 WT

B.2/ Laminattüren

PRODUKT-/KUNDENNUTZEN Laminattüren

CPL-Laminat

- widerstandsfähig gegen Kratzer, Abrieb und Feuchtigkeit
- Verunreinigungen lassen sich leicht abwischen
- hitzebeständig bis 80° C
- antistatisch
- lichtbeständig
- lösungsmittelbeständig
- gleichmäßige Oberflächen (kein Farbunterschied)

Oberflächenauswahl

- zeitgemäße Farb- und naturgetreue Echtholznachbildungen
- längs- und querbelegte Ausführung

Designkante

- nahtlose Designkante mit kleinem Radius
- Widerstandsfähig gegen Abstoßen
- Optische Produktaufwertung
- bei ausgewählten Oberflächen bis zur Türblatthöhe 2130 mm:
C-Brillantweiß, C-Asteiche strukturiert-Q



Sonderlösungen

Der Oberflächenvorteil von Laminattüren ist auch bei zahlreichen Sonderausführungen erhältlich:

Von 2-flügeliger Ausführung, Überhöhen bis zu 2480 mm, Windfangelementen, Teilglas- oder Schiebetüren bis hin zu Funktionstüren mit speziellen Schutzanforderungen.

Weiter können Laminattüren auch in den flächenbündigen Varianten S-DESIGN-FB und VARIO/INNEN-FB (nach innen öffnend) ausgeführt werden.

Laminat (CPL)

Türblätter / Elemente

Impuls Längs		Türblatt	Element								
	Glattes Türblatt, laminatbelegt (CPL), Bild längslaufend bzw. Uni	(Vollbau)	Zarge	90 (105)*	110	190	210	225	315	335	355
				130	150	170	240	260	275	375	395
	C-Eiche hell ¹⁾ / C-Landbuche	255,10	FZ6-D	480,90		508,00			544,10		
	C-Brillantweiß										
	C-Esche weiß deckend										
	C-Nebelgrau / C-Titangrau										
	C-Ripped Eiche strukturiert	272,20	FZ6-D	513,60		542,60			581,20		
	C-Saloon Eiche strukturiert										
	C-Valeur Grau (matt) NEU!										
	C-Valeur Taupe (matt)										

Impuls Quer		Türblatt	Element								
	Glattes Türblatt, laminatbelegt (CPL), Bild querlaufend	(Vollbau)	Zarge	90 (105)*	110	190	210	225	315	335	355
				130	150	170	240	260	275	375	395
	C-Sandbirke-Q ¹⁾	309,80	FZ6-D	535,60		562,70			598,80		
	C-Asteiche strukturiert-Q	325,50	FZ6-D	566,90		595,90			634,50		
	C-Eiche Origin strukturiert-Q										
	C-Pinie strukturiert-Q										
	C-Pinie Arktis strukturiert-Q										
	C-Ripped Eiche strukturiert-Q										
	C-Saloon Eiche strukturiert-Q										
	C-Solar Eiche strukturiert-Q										
	C-Wildbuche-Q (matt) NEU!										

Standard

Normbreiten (mm)+Lieferzeiten ■ Seite 24

Normhöhe (mm) 2030

Innenlage Röhrenspan

Kanten Designkante (r = 2 mm)

Technik ■ Seite 262

Hinweis/Info

- Kürzbarkeit max. auf 1980 mm
- max. TB-Größe 1200 x 2480 mm
- Schiebetüren max. TB-Größe 1230 x 2480 mm
- Schutztüren Klima b max. TB-Größe 1200 x 2480 mm
Klima c max. TB-Größe 1050 x 2120 mm
- *Mauerstärke (105) nur möglich bei C-Brillantweiß, C-Asteiche strukturiert-Q
- Auslaufmodell¹⁾: C-Eiche hell / C-Sandbirke-Q (es kann je nach Lager-Restbestand innerhalb der Kommission zu Mischung von Türblättern mit Rund- und Softkante kommen)

Türblattkanten bei Sonderausführungen: Soft ausgenommen Oberfläche Asteiche strukturiert und Brillantweiß - diese sind in Höhen 2030 mm bis 2130 mm (TBA 750 - 950 mm) mit Designkante lieferbar

Varianten	Mehrpreis
S-Design-FB (flächenbündig stumpf)	
Bänder Typ F (sichtbar)	Element +234,10
Bänder Typ K80 (verdeckt)	Element +311,30
Ausführung 2-flügelig	Element +484,50
inkl. Gegenfalz und Kantriegel	+2. Türblatt
Schiebetür außenlaufend	Element +584,20
1-flügelig inkl. Laufschiene, Holzblende oben	
Schiebetür innenlaufend (Standard)	Element +887,40
1-flügelig inkl. Laufschiene	
Schiebetür innenl. (Kastensystem)	Element +679,70
1-flügelig, ohne Laufschiene	

Mehrleistungen	Türblatt	Element
Magnetfallenschloss (auf S-DESIGN) (KB/WC/ZYL/FAL)		+38,00
ZYL-Schloss		+4,20
WZYL-Schloss		+7,40
FAL-Schloss		+3,40
WC-Schloss (ohne Aufpreis)		--
Rosettenlochbohrung		+10,20

Sonderformat-Zuschläge / TÜRELEMENT **NEU!**

Breiten- und Höhenaufschläge	Stocklichten-Breite (mm)	
	Stocklichten-Höhe (mm)	bis 1000
≤ 2010	+10%	+30%
2011 - 2210	+15%	+55%
2211 - 2460	+55%	+80%

Empfohlene Glaslichtenausführungen (Aufpreis auf Vollbau) / Weitere Ausführungen ■ Seite 170

Verglasung montiert
Lieferzeit +5 Werktage

Ansicht Glasleiste

Glaslichte	B	C	EN	H3	A4
Glasleiste ²⁾	Standard	Standard	Standard	Standard	Standard
Impuls Längs	+83,90	+83,90	+83,90	+186,20	+250,80
Impuls Quer	+83,90	+83,90	+83,90	+186,20	+250,80

Empfohlene Glaslichtenausführungen (Aufpreis auf Vollbau) / Weitere Ausführungen ■ Seite 170

Verglasung montiert
Lieferzeit +5 Werktage

Ansicht Glasleiste

Glaslichte	B	C	EN	H3	A4
Glasleiste ²⁾	C-Quadra	C-Quadra	C-Quadra	C-Quadra	C-Quadra
Impuls Längs	+98,50	+98,50	+98,50	+212,40	+277,00
Impuls Quer	+98,50	+98,50	+98,50	+212,40	+277,00

²⁾ ohne Verglasung: Stangenware, beige packt (abgelängt, Gehrungsschnitt, gebündelt)
mit Verglasung: montiert (sichtbar genagelt), Variante gestiftet und verkittet gegen Aufpreis ■ Seite 170

Ausführung flächen-/wandbündig	Seite 116 - 117	Mehrleistungen	Seite 158 - 166	Beschläge	Seite 192 - 200
Ausführung 2-flügelig	Seite 124, 127	Verglasungen	Seite 167 - 183	Technik	Seite 262 - 278
Ausführung Schiebetüren	Seite 134 - 142	Funktionstüren	Seite 212 - 259	Maßangaben	Seite 308 - 323

Lieferzeiten: 5 WT 10 WT 15 WT 20 WT 25 WT

B.5-1/ Ausführung Flächen-/wandbündig
 B.5-2/ Ausführung Zweiflügelig
B/ Innentüren, Zargen & Elemente
 B.5-3/ Ausführung Schiebetüren
 B.5-4/ Ausführung Sonder
 B.6/ Holz-Fertigzargen
 B.7/ Mehrleistungen, Zubehör

Laminat (CPL)

Türblätter / Elemente

Impuls L01		Türblatt	Element							
	Glattes Türblatt, laminatbelegt (CPL), Bild querlaufend bzw. Uni mit Dekoreinlage chromfärbig/matt (6 mm)	(Vollbau)	Zarge	90 (105)* 110 130 150 170	190 240 260 275 285 295	210 260 275 295	225 275 295	315 375	335 395	355 395
	C-Sandbirke-Q ¹⁾				619,60	646,70		682,80		
	C-Asteiche strukturiert-Q				650,90	679,90		718,50		
	C-Eiche Origin strukturiert-Q									
	C-Pinie strukturiert-Q									
	C-Pinie Arktis strukturiert-Q									
	C-Ripped Eiche strukturiert-Q									
	C-Saloon Eiche strukturiert-Q									
	C-Solar Eiche strukturiert-Q									
	C-Wildbuche-Q (matt) NEU!									
C-Valeur Grau (matt) NEU!	356,20			597,60	626,60		665,20			
C-Valeur Taupe (matt) NEU!										
C-Brillantweiß / C-Nebelgrau / C-Titangrau	339,10	FZ6-D		564,90	592,00		628,10			

Impuls L02		Türblatt	Element							
	Glattes Türblatt, laminatbelegt (CPL), Bild querlaufend bzw. Uni mit Dekoreinlagen chromfärbig/matt (6 mm)	(Vollbau)	Zarge	90 (105)* 110 130 150 170	190 240 260 275 285 295	210 260 275 295	225 275 295	315 375	335 395	355 395
	C-Sandbirke-Q ¹⁾				619,60	646,70		682,80		
	C-Asteiche strukturiert-Q				650,90	679,90		718,50		
	C-Eiche Origin strukturiert-Q									
	C-Pinie strukturiert-Q									
	C-Pinie Arktis strukturiert-Q									
	C-Ripped Eiche strukturiert-Q									
	C-Saloon Eiche strukturiert-Q									
	C-Solar Eiche strukturiert-Q									
	C-Wildbuche-Q (matt) NEU!									
C-Valeur Grau (matt) NEU!	356,20			597,60	626,60		665,20			
C-Valeur Taupe (matt) NEU!										
C-Brillantweiß / C-Nebelgrau / C-Titangrau	339,10	FZ6-D		564,90	592,00		628,10			

Impuls L03		Türblatt	Element							
	Glattes Türblatt, laminatbelegt (CPL), Bild querlaufend bzw. Uni mit Dekoreinlagen chromfärbig/matt (6 mm)	(Vollbau)	Zarge	90 (105)* 110 130 150 170	190 240 260 275 285 295	210 260 275 295	225 275 295	315 375	335 395	355 395
	C-Sandbirke-Q ¹⁾				703,60	730,70		766,80		
	C-Asteiche strukturiert-Q				734,90	763,90		802,50		
	C-Eiche Origin strukturiert-Q									
	C-Pinie strukturiert-Q									
	C-Pinie Karamell strukturiert-Q ¹⁾									
	C-Pinie Arktis strukturiert-Q									
	C-Ripped Eiche strukturiert-Q									
	C-Saloon Eiche strukturiert-Q									
	C-Solar Eiche strukturiert-Q									
C-Wildbuche-Q (matt) NEU!										
C-Valeur Grau (matt) NEU!	440,20			681,60	710,60		749,20			
C-Valeur Taupe (matt) NEU!										
C-Brillantweiß / C-Nebelgrau / C-Titangrau	423,10	FZ6-D		648,90	676,00		712,10			

Empfohlene Glaslichtenausführungen (Aufpreis auf Vollbau) / Weitere Ausführungen ■ Seite 170

Verglasung montiert
Lieferzeit +5 Werktage

Glaslichte	C	EN	C	EN	CN	EN	Ansicht Glasleiste
Glasleiste ²⁾	Standard	Standard	Standard	Standard	Standard	Standard	
Impuls L01*	-0,10	-0,10					
Impuls L02			+83,90	+83,90			
Impuls L03					+83,90	+83,90	

Empfohlene Glaslichtenausführungen (Aufpreis auf Vollbau) / Weitere Ausführungen ■ Seite 170

Verglasung montiert
Lieferzeit +5 Werktage

Glaslichte	C	EN	C	EN	CN	EN	Ansicht Glasleiste
Glasleiste ²⁾	C-Quadra	C-Quadra	C-Quadra	C-Quadra	C-Quadra	C-Quadra	
Impuls L01*	+14,50	+14,50					
Impuls L02			+98,50	+98,50			
Impuls L03					+98,50	+98,50	

*Impuls L01 Glaslichtenausführungen ohne Lisenen
²⁾ ohne Verglasung: Stangenware, beige (abgelängt, Gehrungsschnitt, gebündelt)
 mit Verglasung: montiert (sichtbar genagelt), Variante gestiftet und verklebt gegen Aufpreis ■ Seite 170

Standard

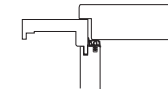

- Normbreiten (mm)+Lieferzeiten ■ Seite 25
- Normhöhe (mm) 2030
- Innenlage Röhrenspan
- Kanten Designkante (r = 2 mm)
- Technik ■ Seite 262
- Hinweis/Info
- Kürzbarkeit max. auf 1980 mm
 - max. TB-Größe 1200 x 2480 mm
 - Schiebetüren max. TB-Größe 1230 x 2480 mm
 - Schutztüren Klima b max. TB-Größe 1200 x 2480 mm Klima c max. TB-Größe 1050 x 2120 mm
 - Impuls L02, L03 bei 2-flügeliger Ausführung Lisenenversatz von bis zu +/-1 mm möglich
 - Impuls L03 bei Überhöhe vergrößert sich das obere Feld, ab FSTL 2210 mm Ausführung mit 5. Dekoreinlage
 - *Mauerstärke (105) nur möglich bei C-Brillantweiß, C-Asteiche strukturiert-Q
 - Auslaufmodell¹⁾: C-Sandbirke-Q (es kann je nach Lager-Restbestand innerhalb der Kommission zu Mischung von Türblättern mit Rund- und Softkante kommen)
- Türblattkanten bei Sonderausführungen: Soft** ausgenommen Oberfläche Asteiche strukturiert und Brillantweiß - diese sind in Höhen 2030 mm bis 2130 mm (TBA 750 - 950 mm) mit Designkante lieferbar

Varianten Mehrpreis

-
- S-Design-FB (flächenbündig stumpf) Bänder Typ F (sichtbar) Element +234,10
 Bänder Typ K80 (verdeckt) Element +311,30
- Ausführung 2-flügelig inkl. Gegenfalz und Kantriegel Element +484,50
 +2. Türblatt
- Schiebetür außenlaufend 1-flügelig inkl. Laufschiene, Holzblende oben Element +584,20
- Schiebetür innenlaufend (Standard) 1-flügelig inkl. Laufschiene Element +887,40
- Schiebetür innenl. (Kastensystem) 1-flügelig, ohne Laufschiene Element +679,70

Mehrleistungen Türblatt Element

- Lisenen Schwarz (optional) preisgleich
- Bestellcode:
 Impuls L01/L-Schwarz
 Impuls L02/L-Schwarz
 Impuls L03/L-Schwarz
- Magnetfallenschloss (auf S-DESIGN) (KB/WC/ZYL/FAL) +38,00
- ZYL-Schloss +4,20
- WZYL-Schloss +7,40
- FAL-Schloss +3,40
- WC-Schloss (ohne Aufpreis) --
- Rosettenlochbohrung +10,20

Sonderformat-Zuschläge / TÜRELEMENT **NEU!**

Breiten- und Höhenaufschläge

Stocklichter-Höhe (mm)	Stocklichter-Breite (mm)	
	bis 1000	1001 - 1200
≤ 2010	+10%	+30%
2011 - 2210	+15%	+55%
2211 - 2460	+55%	+80%

Lieferzeiten:

5 WT	10 WT	15 WT	20 WT	25 WT
------	-------	-------	-------	-------

B.5-1/ Ausführung Flächen-/wandbündig
 B.5-2/ Ausführung Zweiflügelig
 B./ Innentüren, Zargen & Elemente
 B.5-3/ Ausführung Schiebetüren
 B.5-4/ Ausführung Sonder
 B.6/ Holz-Fertigzargen
 B.7/ Mehrleistungen, Zubehör

Laminat (CPL)

Türblätter Teilglas / Elemente

Modell Strato 01 / 11

Teilglastür mit Holz-Friesen beidseitig



Friesstärke 40 mm / Friesbreite 130 mm

Kanten Soft

Höhe 2026 mm

Technik ■ Seite 283 / weitere Glasdesigns ■ ab Seite 184

Strato 01		Türblatt	Element				
	Teilglastür, Holz-Friebe beidseitig, Verglasung ESG 6 mm laminatbelegt (CPL), Bild längslaufend bzw. Uni	(Vollbau)	Zarge	90 (105)* 110 130 150 170	190 210 225 240 260 275 285 295	315 335 355 375 395	
	650 700 750 800 850 900 950 1000 1050						
	C-Eiche hell ¹⁾ / C-Landbuche C-Brillantweiß C-Esche weiß deckend C-Nebelgrau / C-Titangrau						
	Floatglas (klar)	6FLO	880,20	FZ6-D	1.106,00	1.133,10	1.169,20
	Reflo (leicht matt)	6REF	1.238,80	FZ6-D	1.464,60	1.491,70	1.527,80
	Satinato (getrübt)	6SAT	1.134,90	FZ6-D	1.360,70	1.387,80	1.423,90
	Teilglastür, Holz-Friebe beidseitig, Verglasung ESG 6 mm laminatbelegt (CPL), Bild längslaufend	(Vollbau)	Zarge	90 (105)* 110 130 150 170	190 210 225 240 260 275 285 295	315 335 355 375 395	
	650 700 750 800 850 900 950 1000 1050						
	C-Ripped Eiche strukturiert C-Saloon Eiche strukturiert C-Valeur Grau (matt) C-Valeur Taupe (matt) NEU!						
	Floatglas (klar)	6FLO	895,20	FZ6-D	1.136,60	1.165,60	1.204,20
	Reflo (leicht matt)	6REF	1.253,80	FZ6-D	1.495,20	1.524,20	1.562,80
	Satinato (getrübt)	6SAT	1.149,90	FZ6-D	1.391,30	1.420,30	1.458,90

Strato 11		Türblatt	Element				
	Teilglastür, Holz-Friebe beidseitig, Verglasung ESG 6 mm laminatbelegt (CPL), Bild querlaufend	(Vollbau)	Zarge	90 110 130 150 170	190 210 225 240 260 275 285 295	315 335 355 375 395	
	650 700 750 800 850 900 950 1000 1050						
	C-Sandbirke-Q ¹⁾						
	Floatglas (klar)	6FLO	880,20	FZ6-D	1.106,00	1.133,10	1.169,20
	Reflo (leicht matt)	6REF	1.238,80	FZ6-D	1.464,60	1.491,70	1.527,80
	Satinato (getrübt)	6SAT	1.134,90	FZ6-D	1.360,70	1.387,80	1.423,90
	Teilglastür, Holz-Friebe beidseitig, Verglasung ESG 6 mm laminatbelegt (CPL), Bild querlaufend	(Vollbau)	Zarge	90 (105)* 110 130 150 170	190 210 225 240 260 275 285 295	315 335 355 375 395	
	650 700 750 800 850 900 950 1000 1050						
	C-Asteiche strukturiert-Q C-Eiche Origin strukturiert-Q C-Pinie strukturiert-Q C-Pinie Arktis strukturiert-Q C-Ripped Eiche strukturiert-Q C-Saloon Eiche strukturiert-Q C-Solar Eiche strukturiert-Q C-Wildbuche-Q (matt) NEU!						
	Floatglas (klar)	6FLO	895,20	FZ6-D	1.136,60	1.165,60	1.204,20
	Reflo (leicht matt)	6REF	1.253,80	FZ6-D	1.495,20	1.524,20	1.562,80
	Satinato (getrübt)	6SAT	1.149,90	FZ6-D	1.391,30	1.420,30	1.458,90

Standard

Normhöhe (mm)

Strato 2026

Hinweis/Info

- Bei Einsatz auf Stahlzarge auf exakte Bestellhöhe achten, keine nachträgliche Kürzung möglich
- *Mauerstärke (105) nur möglich bei C-Brillantweiß, C-Asteiche strukturiert-Q
- Auslaufmodell¹⁾: C-Eiche hell / C-Sandbirke-Q (es kann je nach Lager-Restbestand innerhalb der Kommission zu Mischung von Türblättern mit Rund- und Softkante kommen)

Varianten

Mehrpreis

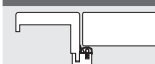

S-Design-FB (flächenbündig stumpf)
Bänder Typ F (sichtbar)
Bänder Typ K80 (verdeckt)

Element +234,10
Element +311,30

Ausführung 2-flügelig

(inkl. Kantriegel und Gegenfalz)

Element +484,50
+2. Türblatt

Schiebetür außenlaufend

1-flügelig inkl. Laufschiene, Holzblende oben

Element +584,20

Schiebetür innenlaufend (Standard)

1-flügelig inkl. Laufschiene

Element +887,40

Mehrleistungen

Türblatt Element

Magnetfallenschloss (auf S-DESIGN) (KB/WC/ZYL/FAL)

+38,00

ZYL-Schloss

+4,20

WZYL-Schloss

+7,40

FAL-Schloss

+3,40

WC-Schloss (ohne Aufpreis)

--

Rosettenlochbohrung

+10,20

2 Lisenen chromfärbig (matt)

+84,00

passend zu Impuls L02

Strato 01/L02, Strato 11/L02

4 Lisenen chromfärbig (matt)

+168,00

passend zu Impuls L03

Strato 01/L, Strato 11/L

2 Lisenen Schwarz

+84,00

passend zu Impuls L02

Strato 01/L-Schwarz,

Strato 11/L-Schwarz

4 Lisenen Schwarz

+168,00

passend zu Impuls L03

Strato 01/L-Schwarz,

Strato 11/L-Schwarz

Sonderformat-Zuschläge / TÜRELEMENT **NEU!**

Breiten- und Höhenaufschläge

Stocklichten-Höhe (mm) bis 1000 Stocklichten-Breite (mm)

1790 - 2010 +10%

2011 - 2200 +15%

Ausführung flächen-/wandbündig	Seite 116 - 118	Mehrleistungen	Seite 158 - 166	Beschläge	Seite 192 - 200
Ausführung 2-flügelig	Seite 132	Verglasungen	Seite 184 - 191	Technik	Seite 283
Ausführung Schiebetüren	Seite 134 - 142	Funktionstüren	Seite --	Maßangaben	Seite 308 - 322

Lieferzeiten:	5 WT	10 WT	15 WT	20 WT	25 WT
---------------	------	-------	-------	-------	-------

Laminat (CPL)

Türblätter Teilglas / Elemente

Modell Corso 15 / 05

Teilglastür mit Holz-Fries schlossseitig, bündig mit der Zarge (Preis ohne Bänder)



Friesstärke 40 mm / Friesbreite 130 mm

Kanten Soft

Höhe 2013 mm

Technik ■ Seite 284 / weitere Glasdesigns ■ ab Seite 184

Corso 15		Türblatt	Element						
	Teilglastür, Holz-Fries schlossseitig, Verglasung ESG 8 mm laminatbelegt (CPL), Bild längslaufend bzw. Uni 722 772 822 872 922	(Vollbau)	Zarge	90 (105)* 110 130 150 170	190 210 225 240 260 275 285 295	315 335 355 375 395			
	C-Eiche hell [®] / C-Landbuche C-Brillantweiß C-Esche weiß deckend C-Nebelgrau / C-Titangrau								
	Floatglas (klar) 8FLO	604,60	FZ206-D	830,40	857,50	893,60			
	Reflo (leicht matt) 8REF	1.088,30	FZ206-D	1.314,10	1.341,20	1.377,30			
Satinato (getrübt) 8SAT	898,10	FZ206-D	1.123,90	1.151,00	1.187,10				
	Teilglastür, Holz-Fries schlossseitig, Verglasung ESG 8 mm laminatbelegt (CPL), Bild längslaufend 722 772 822 872 922	(Vollbau)	Zarge	90 (105)* 110 130 150 170	190 210 225 240 260 275 285 295	315 335 355 375 395			
	C-Ripped Eiche strukturiert C-Saloon Eiche strukturiert C-Valeur Grau (matt) NEU! C-Valeur Taupe (matt)								
	Floatglas (klar) 8FLO	619,80	FZ206-D	861,20	890,20	928,80			
	Reflo (leicht matt) 8REF	1.103,50	FZ206-D	1.344,90	1.373,90	1.412,50			
Satinato (getrübt) 8SAT	913,30	FZ206-D	1.154,70	1.183,70	1.222,30				

Corso 05		Türblatt	Element						
	Teilglastür, Holz-Fries schlossseitig, Verglasung ESG 8 mm laminatbelegt (CPL), Bild querlaufend 722 772 822 872 922	(Vollbau)	Zarge	90 110 130 150 170	190 210 225 240 260 275 285 295	315 335 355 375 395			
	C-Sandbirke-Q [®]								
	Floatglas (klar) 8FLO	604,60	FZ206-D	830,40	857,50	893,60			
	Reflo (leicht matt) 8REF	1.088,30	FZ206-D	1.314,10	1.341,20	1.377,30			
Satinato (getrübt) 8SAT	898,10	FZ206-D	1.123,90	1.151,00	1.187,10				
	Teilglastür, Holz-Fries schlossseitig, Verglasung ESG 8 mm laminatbelegt (CPL), Bild querlaufend 722 772 822 872 922	(Vollbau)	Zarge	90 (105)* 110 130 150 170	190 210 225 240 260 275 285 295	315 335 355 375 395			
	C-Asteiche strukturiert-Q C-Eiche Origin strukturiert-Q C-Pinie strukturiert-Q C-Pinie Arktis strukturiert-Q C-Ripped Eiche strukturiert-Q C-Saloon Eiche strukturiert-Q C-Solar Eiche strukturiert-Q C-Wildbuche-Q (matt) NEU!								
	Floatglas (klar) 8FLO	619,80	FZ206-D	861,20	890,20	928,80			
	Reflo (leicht matt) 8REF	1.103,50	FZ206-D	1.344,90	1.373,90	1.412,50			
Satinato (getrübt) 8SAT	913,30	FZ206-D	1.154,70	1.183,70	1.222,30				

Standard

Normhöhe (mm)

Corso 2013

Hinweis/Info

- Nicht möglich: Einsatz auf Stahlzarge, Schiebetüren, Pendeltüren
- *Mauerstärke (105) nur möglich bei C-Brillantweiß, C-Asteiche strukturiert-Q
- Auslaufmodell[®]: C-Eiche hell / C-Sandbirke-Q (es kann je nach Lager-Restbestand innerhalb der Kommission zu Mischung von Türblättern mit Rund- und Softkante kommen)

Varianten Mehrpreis

Ausführung 2-flügelig (inkl. Kantriegel und Gegenfalz)	Element +484,50 +2. Türblatt
--	---------------------------------

Mehrleistungen Türblatt Element

Magnetfallenschloss (KB/WC/ZYL/FAL)	+38,00
ZYL-Schloss	+4,20
WZYL-Schloss	+7,40
FAL-Schloss	+3,40
WC-Schloss (ohne Aufpreis)	--
Rosettenlochbohrung	+10,20
2 Lisenen chromfärbig (matt) passend zu Impuls L02 Corso 05/L02, Corso 15/L02	+42,00
4 Lisenen chromfärbig (matt) passend zu Impuls L03 Corso 05/L, Corso 15/L	+84,00
2 Lisenen Schwarz passend zu Impuls L02 Corso 05/L-Schwarz, Corso 15/L-Schwarz	+42,00
4 Lisenen Schwarz passend zu Impuls L03 Corso 05/L-Schwarz, Corso 15/L-Schwarz	+84,00

Beschläge Corso Seite 202

Sonderformat-Zuschläge / TÜRELEMENT **NEU!**

Breiten- und Höhenaufschläge	
Stocklichten-Höhe (mm)	Stocklichten-Breite (mm)
1800 - 2010	bis 950 +10%
2011 - 2210	+15%

Ausführung flächen-/wandbündig	Seite --	Mehrleistungen	Seite 158 - 166	Beschläge	Seite 202 - 210
Ausführung 2-flügelig	Seite 133	Verglasungen	Seite 184 - 191	Technik	Seite 284
Ausführung Schiebetüren	Seite --	Funktionstüren	Seite --	Maßangaben	Seite 308 - 322

Lieferzeiten: 5 WT 10 WT 15 WT 20 WT 25 WT

B.5-1/ Ausführung Flächen-/wandbündig

B.5-2/ Ausführung Zweiflügelig

B/ Innentüren, Zargen & Elemente

B.5-3/ Ausführung Schiebetüren

B.5-4/ Ausführung Sonder

B.6/ Holz-Fertigzargen

B.7/ Mehrleistungen, Zubehör

Laminat (CPL)

Türblätter Ganzglas / Elemente

Modell City

Ganzglastür

Bohrungen inkl. Lochbohrungen, ohne Beschläge (Schloss, Bänder, Drücker)

Höhe 2013 mm

Technik ■ Seite 282 / weitere Glasdesigns ■ ab Seite 184

City	Türblatt	Element								
Ganzglastür Verglasung ESG 8 mm	(Vollbau)	Zarge	90 (105)*	110	190	210	225	315	335	355
		Option	130	150	170	240	260	275	375	395
						285	295			
622 672 722 772 822 872 922										
C-Eiche hell ¹⁾ / C-Esche weiß deckend										
C-Landbuche / C-Sandbirke ¹⁾										
C-Zimtbirke ¹⁾ / C-Brillantweiß										
C-Nebelgrau / C-Titangrau										
Floatglas (klar)	FLOA	305,80	FZ6-D	607,50	634,60	670,70				
Reflo (leicht matt)	REF	839,20	FZ6-D	1.140,90	1.168,00	1.204,10				
Satinato (getrübt)	SAT	468,60	FZ6-D	770,30	797,40	833,50				
Ganzglastür Verglasung ESG 8 mm	(Vollbau)	Zarge	90 (105)*	110	190	210	225	315	335	355
		Option	130	150	170	240	260	275	375	395
						285	295			
622 672 722 772 822 872 922										
C-Asteiche strukturiert										
C-Eiche Origin strukturiert										
C-Pinie strukturiert										
C-Pinie Arktis strukturiert										
C-Ripped Eiche strukturiert										
C-Saloon Eiche strukturiert										
C-Solar Eiche strukturiert										
C-Valeur Grau (matt)										
C-Valeur Taupe (matt)										
C-Wildbuche (matt)										
Floatglas (klar)	FLOA	305,80	FZ6-D	623,10	652,10	690,70				
Reflo (leicht matt)	REF	839,20	FZ6-D	1.156,50	1.185,50	1.224,10				
Satinato (getrübt)	SAT	468,60	FZ6-D	785,90	814,90	853,50				

NEU!

NEU!

Standard

Normhöhe (mm)

City 2013

Hinweis/Info

- Bei Einsatz auf Stahlzarge auf exakte Bestellhöhe achten, keine nachträgliche Kürzung möglich
- *Mauerstärke (105) nur möglich bei C-Brillantweiß, C-Asteiche strukturiert-Q
- Auslaufmodell²⁾: C-Eiche hell / C-Sandbirke-Q (es kann je nach Lager-Restbestand innerhalb der Kommission zu Mischung von Türblättern mit Rund- und Softkante kommen)

Varianten

Mehrpreis

Ausführung 2-flügelig (inkl. Kantriegel und Gegenfalz)	Element +291,80 +2. Türblatt
Schiebetür außenlaufend 1-flügelig inkl. Laufschiene, Holzblende oben	Element +556,40
Schiebetür innenlaufend (Standard) Schiebetür innenl. (Kastensystem) 1-flügelig inkl. Laufschiene (Standard)	Element +950,20 Element +804,20

Mehrleistungen

Türblatt Element

Beschläge City Seite 202

Türblatt-Sondergrößen DREHTÜREN

Breiten- und Höhenaufschläge

Höhe (mm)	Breite (mm)	Breite (mm)
Drehtüren	622 - 972	972 - 1022
1803 - 2013	+10% ²⁾	+30% ³⁾
2014 - 2213	+20% ²⁾	+40% ³⁾
2214 - 2400	+65% ³⁾	auf Anfrage
2401 - 2600	+80% ³⁾	auf Anfrage

²⁾Glasstärke 8 mm / ³⁾Glasstärke 10 mm

ÜH-Beschlagsset erforderlich ab einer Glasstärke von 10 mm (nur für Holz-Fertigzarge geeignet) ■ Mehrleistungen Seite 208

Türblatt-Sondergrößen SCHIEBETÜREN

Breiten- und Höhenaufschläge

Höhe (mm)	Breite (mm)	Breite (mm)
Schiebetüren	650 - 1000	1001 - 1200
bis 2100	Preis lt. Liste ²⁾	+40% ³⁾
2101 - 2241	+25% ²⁾	+40% ³⁾
2242 - 2600	+70% ³⁾	+70% ³⁾

Ausführung flächen-/wandbündig	Seite 143	Mehrleistungen	Seite 158 - 166	Beschläge	Seite 202 - 210
Ausführung 2-flügelig	Seite 131	Verglasungen	Seite 184 - 191	Technik	Seite 282
Ausführung Schiebetüren	Seite 138 - 142	Funktionstüren	Seite --	Maßangaben	Seite 308 - 322

Lieferzeiten:	5 WT	10 WT	15 WT	20 WT	25 WT
---------------	------	-------	-------	-------	-------

B.5-1/ Ausführung
Flächen-/wandbündig

B.5-2/ Ausführung
Zweiflügelig

B/ Innentüren, Zargen & Elemente

B.5-3/ Ausführung
Schiebetüren



B.5-4/ Ausführung
Sonder

B.6/ Holz-Fertigzargen

B.7/ Mehrleistungen,
Zubehör

Laminat (CPL)

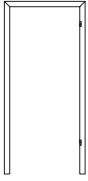
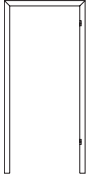
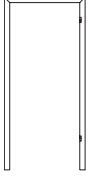
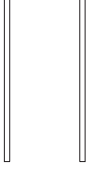
Zargen und Zubehör

Standard gefälzt (Durchgangszarge preisgleich)		Zarge						
	Holz-Fertigzarge	90 (105)* 110	190	210	225	315	335	355
		130 150 170	240	260	275	375	395	
	FZ6-D Preisgruppe 1		225,80		252,90		289,00	
	C-Eiche hell [®] / C-Landbuche / C-Sandbirke [®] C-Esche weiß deckend / C-Brillantweiß C-Nebelgrau / C-Titangrau							
	FZ6-D Preisgruppe 2		241,40		270,40		309,00	
	C-Asteiche strukturiert / C-Eiche Origin struk. / C-Pinie strukturiert / C-Pinie Arktis strukturiert / C-Ripped Eiche strukturiert / C-Saloon Eiche struk. C-Solar Eiche strukturiert / C-Valeur Grau (matt) C-Valeur Taupe (matt) / C-Wildbuche (matt) NEU!							
VARIO-FB/G (flächenbündige Ausführung)		Zarge						
	Holz-Fertigzarge VARIO-FB/G; Ausführung flächenbündig mit Band Typ G (verdeckt liegend)	90 110 130	190	210	225	315	335	355
		150 170	240	260	275	375	395	
	Preisgruppe 1							
	Preisgruppe 2							
			Ausführung VARIO-FB/G: nicht lieferbar!					
S-DESIGN-FB/K80 (flächenbündige Ausführung, stumpf)		Zarge						
	Holz-Fertigzarge S-DESIGN-FB/K80 Ausführung flächenbündig, stumpf mit Band Typ K80 (verdeckt liegend)	90 110 130	190	210	225	315	335	355
		150 170	240	260	275	375	395	
	FZ406-D Preisgruppe 1		502,00		529,10		565,20	
	C-Eiche hell [®] / C-Landbuche / C-Sandbirke [®] C-Esche weiß deckend / C-Brillantweiß C-Nebelgrau / C-Titangrau							
	FZ406-D Preisgruppe 2		517,60		546,60		585,20	
	C-Asteiche strukturiert / C-Eiche Origin struk. / C-Pinie strukturiert / C-Pinie Arktis strukturiert / C-Ripped Eiche strukturiert / C-Saloon Eiche struk. C-Solar Eiche strukturiert / C-Valeur Grau (matt) C-Valeur Taupe (matt) / C-Wildbuche (matt) NEU!							
Schiebetür innenlaufend		Zarge						
	Holz-Fertigzarge; Ausführung für Schiebetür innenlaufend (Standard, kein Kastensystem)	90 (105)* 110	190	210	225	315	335	355
		130 150 170	240	260	275	375	395	
	FZ6-D Preisgruppe 1		881,70		908,80		944,90	
	C-Eiche hell [®] / C-Landbuche / C-Sandbirke [®] C-Esche weiß deckend / C-Brillantweiß C-Nebelgrau / C-Titangrau							
	FZ6-D Preisgruppe 2		897,30		926,30		964,90	
	C-Asteiche strukturiert / C-Eiche Origin struk. / C-Pinie strukturiert / C-Pinie Arktis strukturiert / C-Ripped Eiche strukturiert / C-Saloon Eiche struk. C-Solar Eiche strukturiert / C-Valeur Grau (matt) C-Valeur Taupe (matt) / C-Wildbuche (matt) NEU!							
Ganzglastür		Zarge						
	Holz-Fertigzarge vorgerichtet für Ganzglastür	90 (105)* 110	190	210	225	315	335	355
		130 150 170	240	260	275	375	395	
	FZ6-D Preisgruppe 1		301,70		328,80		364,90	
	C-Eiche hell [®] / C-Landbuche / C-Sandbirke [®] C-Esche weiß deckend / C-Brillantweiß C-Nebelgrau / C-Titangrau							
	FZ6-D Preisgruppe 2		317,30		346,30		384,90	
	C-Asteiche strukturiert / C-Eiche Origin struk. / C-Pinie strukturiert / C-Pinie Arktis strukturiert / C-Ripped Eiche strukturiert / C-Saloon Eiche struk. C-Solar Eiche strukturiert / C-Valeur Grau (matt) C-Valeur Taupe (matt) / C-Wildbuche (matt) NEU!							

Durchgangszarge preisgleich mit maßgleicher Fertigzarge (mit Kämpfer nicht möglich); Ausführung ohne Schließblech, Bandhalterungen und Dichtung, Verkleidung lose, Futterkanten bei FZ6-D in C-Brillantweiß gerundet, restliche Oberflächenausführungen eckig

Achtung bei Montage Durchgangszarge über Stahlzarge!

Durchgangszargen haben keine Hobelnaase und müssen daher bei der Montage bearbeitet werden

Ausführung flächen-/wandbündig	Seite 116 - 117	Mehrleistungen	Seite 158 - 166	Beschläge	Seite --
Ausführung 2-flügelig	Seite 124 - 133	Verglasungen	Seite --	Technik	Seite 264 - 278
Ausführung Schiebetüren	Seite 134 - 142	Funktionstüren	Seite --	Maßangaben	Seite 308 - 323

Standard	
	
Normbreiten (mm)	Stocklichte 600 650 700 750 800 850 900 950 1000
Normhöhe (mm)	2010
Preisgruppe 1	C-Eiche hell [®] / C-Landbuche / C-Sandbirke [®] / C-Esche weiß deckend / C-Brillantweiß / C-Nebelgrau / C-Titangrau
Preisgruppe 2	C-Asteiche strukturiert / C-Eiche Origin strukturiert / C-Pinie strukturiert / C-Pinie Arktis strukturiert / C-Ripped Eiche strukturiert / C-Saloon Eiche strukturiert C-Solar Eiche strukturiert / C-Valeur Grau (matt) / C-Valeur Taupe (matt) / C-Wildbuche (matt)
Bänder 2 Steckbandunterteile 0.40 vernickelt	
Schließblech silberfärbig	
Verkleidungsbreite 75 mm	
Kanten Design	
Technik ■ Seite 264	
Hinweis/Info	<ul style="list-style-type: none"> Bandunterteile messingfärbig auf Wunsch lieferbar *Mauerstärke (105) nur möglich bei C-Brillantweiß, C-Asteiche strukturiert-Q Auslaufmodell[®]: C-Eiche hell / C-Sandbirke (es kann je nach Lager-Restbestand innerhalb der Kommission zu Mischung von Türblättern mit Rund- und Softkante kommen)

	FZ6-D Verkleidungsbreite 75 mm Kanten gerundet
---	---

Mehrleistungen	Mehrpreis
2 Stk. Bänder Typ F (sichtbar) (Abschlag auf S-DESIGN-FB/K80)	-69,00
Ausführung wandbündig stumpf (S-DESIGN-WB)	Seite 123
Ausführung 2-flügelig (anstatt 1-flügelig)	+261,90
Ausführung Schiebetür-Zarge außenlaufend (anstatt Standard)	preisgleich
Ausführung Schiebetür-Zarge/Kastensystem (anstatt Schiebetür-Zarge innenlaufend/Standard)	-61,80
Ausführung Ganzglas-Schiebetür-Zarge/Kastensystem (anstatt Schiebetür-Zarge innenlaufend/Standard)	preisgleich

Sonderformat-Zuschläge ZARGEN NEU!				
Breiten- und Höhenaufschläge				
Höhe (mm)	Breite (mm)		Breite (mm)	
	bis 1000		1001 - 2300	
	Wandstärke		Wandstärke	
	bis 395	396 - 430	bis 395	396 - 430
≤ 2010	+10%	+25%*	+30%	+40%*
2011 - 2210	+15%	+30%*	+55%	+65%*
2211 - 2480	+55%	+70%*	+80%	+90%*

*Aufschlag auf jeweiligen Zargenpreis in MST 395 mm
Zargenausführung mit geteiltem Futter (mit Federbindung): 2 x Grundpreis Zarge in jeweiliger Mauerstärke
Mögliche Höhen (modellabhängig) ■ Seite 158

Lieferzeiten:	5 WT	10 WT	15 WT	20 WT	25 WT
---------------	------	-------	-------	-------	-------

B.5-1/ Ausführung Flächen-/wandbündig
 B.5-2/ Ausführung Zweiflügelig
 B./ Innentüren, Zargen & Elemente
 B.5-3/ Ausführung Schiebetüren
 B.5-4/ Ausführung Sonder
 B.6/ Holz-Fertigzargen
 B.7/ Mehrleistungen, Zubehör

Laminat (CPL)

Windfang-Umfassungsargen und Zubehör

B.5-1/ Ausführung Flächen-/wandbündig

B.5-2/ Ausführung Zweiflügelig

B/ Innentüren, Zargen & Elemente

B.5-3/ Ausführung Schiebetüren

B.5-4/ Ausführung Sonder

B.6/ Holz-Fertigargen

B.7/ Mehrleistungen, Zubehör

Windfang mit Seitenteil einseitig (mit/ohne Querholz unten)		Zarge					
	Windfang-Umfassungs- zarge, Seitenteil einseitig	90 (105)* 110 130 150 170	190 240 285	210 260 295	225 275 295	315 375 395	335 395 395
	Breite: max. 1850 mm Höhe: 2010 mm**						
FZ6-D	Preisgruppe 1		1.097,50	1.124,60		1.160,70	
FZ6-D	Preisgruppe 2		1.113,10	1.142,10		1.180,70	

Windfang mit Seitenteil einseitig, mit Oberlichte (mit/ohne Querholz unten)		Zarge					
	Windfang-Umfassungs- zarge, Seitenteil einseitig, mit Oberlichte	90 (105)* 110 130 150 170	190 240 285	210 260 295	225 275 295	315 375 395	335 395 395
	Breite: max. 1850 mm Höhe: 2480 mm						
FZ6-D	Preisgruppe 1		1.623,70	1.650,80		1.686,90	
FZ6-D	Preisgruppe 2		1.639,30	1.668,30		1.706,90	

Windfang mit Seitenteil beidseitig, ohne Oberlichte (mit/ohne Querholz unten)		Zarge					
	Windfang-Umfassungs- zarge, Seitenteil beidseitig	90 (105)* 110 130 150 170	190 240 285	210 260 295	225 275 295	315 375 395	335 395 395
	Breite: max. 2300 mm Höhe: max. 2010 mm**						
FZ6-D	Preisgruppe 1		1.437,80	1.464,90		1.501,00	
FZ6-D	Preisgruppe 2		1.453,40	1.482,40		1.521,00	

Windfang mit Seitenteil beidseitig, mit Oberlichte (mit/ohne Querholz unten)		Zarge					
	Windfang-Umfassungs- zarge, Seitenteil beidseitig, mit Oberlichte	90 (105)* 110 130 150 170	190 240 285	210 260 295	225 275 295	315 375 395	335 395 395
	Breite: max. 1850 mm Höhe: max. 2480 mm						
FZ6-D	Preisgruppe 1		1.787,70	1.814,80		1.850,90	
FZ6-D	Preisgruppe 2		1.803,30	1.832,30		1.870,90	

Fertigzarge mit Oberlichte		Zarge					
	Holz-Fertigzarge mit Oberlichte	90 110 130 150 170	190 240 285	210 260 295	225 275 295	315 375 395	335 395 395
	Breite: max. 1850 mm Höhe: max. 2480 mm						
FZ6-D	Preisgruppe 1		Preisberechnung ■ Seite 159				
FZ6-D	Preisgruppe 2						

**bis 2480 mm auf Anfrage

Standard-Verglasungen für Oberlicht-/Seitenteil(e)							
Verglasung ESG inklusive Vorlegeband (lose)							
Verglasung Bestellcode	Floatglas CFWE	Refo CREE	Satinato CSWE	Mastercarre CMCE	Grauglas CGKE	Uadi CUWE	
Oberlichte	+145,00	+395,30	+208,70	+231,10	+175,20	+380,40	
Seitenteil einseitig	+145,00	+395,30	+208,70	+231,10	+175,20	+380,40	
Seitenteil beidseitig	+290,00	+790,60	+417,40	+462,20	+350,40	+760,80	

Sonderverglasung passend zu Ganzglastür CITY, Design 21 ■ Mehrleistungen Seite 183

Standard

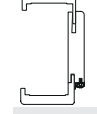

Preisgruppe 1
C-Eiche hell¹⁾ / C-Landbuche / C-Sandbirke¹⁾ / C-Esche weiß deckend / C-Brillantweiß / C-Nebelgrau / C-Titangrau

Preisgruppe 2
C-Asteiche strukturiert / C-Eiche Origin strukturiert / C-Pinie Arktis strukturiert / C-Ripped Eiche strukturiert / C-Saloon Eiche strukturiert / C-Solar Eiche strukturiert / C-Valeur Grau (matt) / C-Valeur Taupe (matt) / C-Wildbuche (matt) **NEU!**

Bänder 2 Steckbandunterteile 0.40 vernickelt
Schließblech silberfärbig
Verkleidungsbreite 75 mm
Kanten Design, ausgenommen Steher/Kämpfer (= eckig)
Technik ■ Seite 264, 314 - 315

- Hinweis/Info**
- Bandunterteile messingfärbig auf Wunsch lieferbar
 - **Klimaverhältnisse beachten!** Bei einseitig unbeheizten Räumen unbedingt Türblätter in Klimaklasse c einsetzen
 - **Montagebedingte Mindest-Mauerlichthöhe** von 2050 mm erforderlich (bei niedrigerer Mauerlichte Aufpreis auf Minderhöhe beachten)
 - ***Mauerstärke (105)** nur möglich bei C-Brillantweiß, C-Asteiche strukturiert-Q
 - **Auslaufmodell!**: C-Eiche hell / C-Sandbirke (es kann je nach Lager-Restbestand innerhalb der Kommission zu Mischung von Türblättern mit Rund- und Softkante kommen)

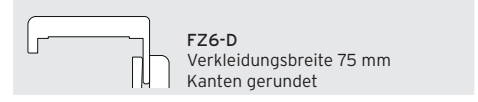

Mehrleistungen

Mehrleistungen	Mehrp reis
Vario-FB (flächenbündig), 1-flügelig	
Bänder Typ F (sichtbar)	+207,20
Bänder Typ G (verdeckt)*	+276,20
<i>*nur möglich wenn die Bänder im Zargenlängsteil befestigt werden</i>	
Vario-WB (wandbündig), 1-flügelig	
Bänder Typ F (sichtbar)	+228,00
Bänder Typ G (verdeckt)	nicht möglich
Blindstock Vario-WB	Seite 118
Aufpreis für Türblatt VARIO-FB/WB	
Bänder Typ F (sichtbar)	+26,90
Bänder Typ G (verdeckt), nur bei FB!	+35,10
S-DESIGN-FB/WB (Türblatt stumpf)	nicht möglich
vorgerichtet für Ganzglastür „City“	+75,90
vorgerichtet für Teilglastür „Corso“	ohne Aufpreis

Preisberechnung

**Windfang-Umfassungs-
zarge**
+ eventuell Aufpreis/Abschlag für Zargenvariante
+ eventuell Aufpreis Mehrleistungen
+ Türblattpreis (Klimaklasse beachten)
+ Aufpreis Verglasung Oberteil/Seitenteil(e)
empfohlener Verkaufspreis

Lieferzeiten:	5 WT	10 WT	15 WT	20 WT	25 WT
---------------	------	-------	-------	-------	-------

Laminat (CPL)

Windfang-Rahmenstock und Zubehör

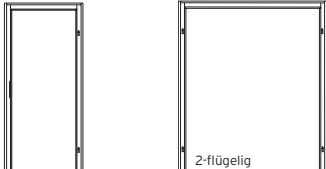
Rahmenstock ohne Oberlichte		Rahmenstock
	Rahmenstock ohne Oberlichte 600 - 1000 x 2010 mm 1000 - 2000 x 2010 mm*	Dimension 59 x 72 742,50 826,80
*Höhe bis 2510 mm preisgleich		

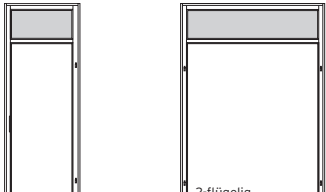

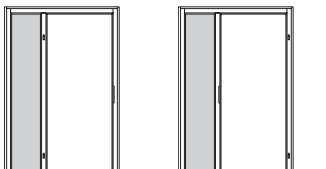

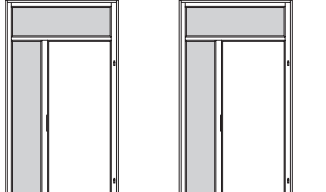

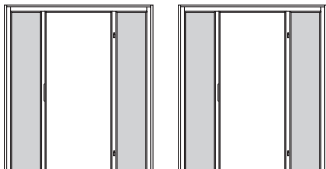
Rahmenstock mit Oberlichte		Rahmenstock
	Rahmenstock mit Oberlichte 600 - 1000 x 2460 mm 1000 - 2000 x 2510 mm	Dimension 59 x 72 969,10 1.125,00
Weitere Höhen bis 3200 mm (Ausführung gekoppelt) auf Anfrage		

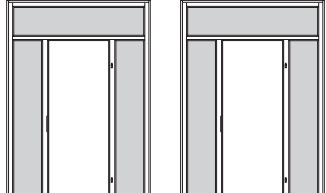
Rahmenstock Seitenteil einseitig, ohne Oberlichte (mit/ohne Querholz unten)		Rahmenstock
	Rahmenstock, Seitenteil einseitig 1000 - 2000 x 2010 mm*	Dimension 59 x 72 1.227,10
*Höhe bis 2510 mm preisgleich		

Rahmenstock Seitenteil einseitig, mit Oberlichte (mit/ohne Querholz unten)		Rahmenstock
	Rahmenstock, Seitenteil einseitig, mit Oberlichte 1000 - 2000 x 2510 mm	Dimension 59 x 72 1.572,90
Weitere Höhen bis 3200 mm (Ausführung gekoppelt) auf Anfrage		

Rahmenstock Seitenteil beidseitig, ohne Oberlichte (mit/ohne Querholz unten)		Rahmenstock
	Rahmenstock, Seitenteil beidseitig 1300 - 2000 x 2010 mm* 2050 - 2510 x 2010 mm*	Dimension 59 x 72 1.585,30 1.681,80
*Höhe bis 2510 mm preisgleich		

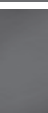
Rahmenstock Seitenteil beidseitig, mit Oberlichte (mit/ohne Querholz unten)		Rahmenstock
	Rahmenstock, Seitenteil beidseitig, mit Oberlichte 1300 - 2000 x 2510 mm 2050 - 2510 x 2510 mm	Dimension 59 x 72 1.828,00 2.119,60
Weitere Höhen bis 3200 mm (Ausführung gekoppelt) auf Anfrage		

Standard-Verglasungen für Oberlicht-/Seitenteil(e)						
Verglasung ESG, ohne Vorlegeband						
Verglasung Bestellcode	Floatglas CFWE	Reflo CREE	Satinato CSWE	Mastercarre CMCE	Grauglas CGKE	Uadi CUWE
Oberlichte	+145,00	+395,30	+208,70	+231,10	+175,20	+380,40
Seitenteil einseitig	+145,00	+395,30	+208,70	+231,10	+175,20	+380,40
Seitenteil beidseitig	+290,00	+790,60	+417,40	+462,20	+350,40	+760,80

Sonderverglasung passend zu Ganzglastür CITY, Design 21 ■ Mehrleistungen Seite 183

Standard

Oberflächen
C-Eiche hell¹⁾ / C-Landbuche / C-Sandbirke¹⁾ / C-Esche weiß deckend / C-Brillantweiß / C-Nebelgrau / C-Titangrau

Preisgruppe 2
C-Asteiche strukturiert / C-Eiche Origin strukturiert / C-Pinie strukturiert / C-Pinie Arktis strukturiert / C-Ripped Eiche strukturiert / C-Saloon Eiche strukturiert / C-Solar Eiche strukturiert / C-Valeur Grau (matt) / C-Valeur Taupe (matt) / C-Wildbuche (matt) **NEU!**

Bänder 2 Bandunterteile 3.10 IRS vernickelt

Schließeblech silberfärbig

Dimension 59 x 72 mm

Kanten eckig

Abdeckleisten beidseitig

Technik ■ Seite 266, 316 - 317

Hinweis/Info

- Bandunterteile messingfärbig auf Wunsch lieferbar
- Klimaverhältnisse beachten!** Bei einseitig unbeheizten Räumen unbedingt Türblätter in Klimaklasse c einsetzen
- Montagebedingte Mindest-Mauerlichthöhe** von 2094 mm erforderlich (bei niedrigerer Mauerlichte Aufpreis auf Minderhöhe beachten)
- Auslaufmodell!**: C-Eiche hell / C-Sandbirke (es kann je nach Lager-Restbestand innerhalb der Kommission zu Mischung von Türblättern mit Rund- und Softkante kommen)

Mehrleistungen	Mehrpreis
Vario-FB (flächenbündig), 1-flügelig	
Bänder Typ F (sichtbar)	+207,20
Bänder Typ G (verdeckt)	nicht möglich
Aufpreis für Türblatt VARIO-FB	
Bänder Typ F (sichtbar)	+26,90
Bänder Typ G (verdeckt)	nicht möglich
S-DESIGN-FB/WB (Türblatt stumpf)	nicht möglich
vorgerichtet für Ganzglastür „City“	+75,90
vorgerichtet für Teilglastür „Corso“	ohne Aufpreis
Vorlegeband (10 m)	+8,60

Preisberechnung 1-flügelig

Windfang-Rahmenstock 1-flügelig
+ eventuell Aufpreis Mehrleistungen
+ Türblattpreis (Klimaklasse beachten)
+ Aufpreis Verglasung Oberteil/Seitenteil(e)
+ eventuell Aufpreis Vorlegeband
empfohlener Verkaufspreis

Preisberechnung 2-flügelig

Windfang-Rahmenstock 2-flügelig
+ eventuell Aufpreis Mehrleistungen
+ 2 x Türblattpreis (Klimaklasse beachten)
+ Aufpreis Türblatt für Ausführung 2-flügelig
+ Aufpreis Verglasung Oberteil/Seitenteil(e)
+ eventuell Aufpreis Vorlegeband
empfohlener Verkaufspreis

Lieferzeiten:	5 WT	10 WT	15 WT	20 WT	25 WT
---------------	------	-------	-------	-------	-------

Laminat (CPL)

Zargen und Zubehör

B.5-1/ Ausführung Flächen-/wandbündig

B.5-2/ Ausführung Zweiflügelig

B/ Innentüren, Zargen & Elemente

B.5-3/ Ausführung Schiebetüren

B.5-4/ Ausführung Sonder

B.6/ Holz-Fertigzargen

B.7/ Mehrleistungen, Zubehör

Standard gefälzt								Zarge																	
Holz-Fertigzarge								90	110	130	150	170	190	210	225	240	260	275	285	295	315	335	355		
600	650	700	750	800	850	900	950	1000									241,40			270,40			309,00		
FZ36-D C-Schwarz																									
VARIO-FB/G (flächenbündige Ausführung)								Zarge																	
Holz-Fertigzarge VARIO-FB/G Ausführung flächenbündig mit Band Typ G (verdeckt liegend)								90	110	130	150	170	190	210	225	240	260	275	285	295	315	335	355		
600	650	700	750	800	850	900	950	1000	Ausführung VARIO-FB/G: nicht lieferbar!																
FZ36-D C-Schwarz																									
S-DESIGN-FB/K80 NEU! (flächenbündige Ausführung, stumpf)								Zarge																	
Holz-Fertigzarge S-DESIGN-FB/K80 Ausführung flächenbündig, stumpf mit Band Typ K80 (verdeckt liegend)								90	110	130	150	170	190	210	225	240	260	275	285	295	315	335	355		
600	650	700	750	800	850	900	950	1000									517,60			546,60			585,20		
FZ36-D C-Schwarz																									
Schiebetür-Zarge innenlaufend								Zarge																	
Holz-Fertigzarge Ausführung für Schiebetür innenlaufend (Standard, kein Kastensystem)								90	110	130	150	170	190	210	225	240	260	275	285	295	315	335	355		
600	650	700	750	800	850	900	950	1000	Ausführung Schiebetür-Zarge innenlaufend: nicht lieferbar!																
FZ36-D C-Schwarz																									
Ganzglastür-Zarge								Zarge																	
Holz-Fertigzarge vorgerichtet für Ganzglas-Türen								90	110	130	150	170	190	210	225	240	260	275	285	295	315	335	355		
600	650	700	750	800	850	900	950	1000									317,30			346,30			384,90		
FZ36-D C-Schwarz																									

Standard



Normbreiten (mm)

Stocklichte 600 650 700 750 800 850 900 950 1000

Normhöhe (mm) 2010

Bänder 2 Steckbandunterteile 0.40 vernickelt

Schließblech Schwarz

Verkleidungsbreite 62,5 mm

Kanten Design

Technik ■ Seite 264

Hinweis/Info

- Bandunterteile messingfärbig auf Wunsch lieferbar
- Keine Sonderausführungen möglich
- Durchgangszarge nicht lieferbar



FZ36-D
Verkleidungsbreite 62,5 mm
Kanten gerundet

Mehrleistungen

Mehrpri

Ausführung 2-flügelig (anstatt 1-flügelig)

+261,90

Sonderformat-Zuschläge ZARGEN

NEU!

Breiten- und Höhenaufschläge

Höhe (mm)	Breite (mm) bis 1000		Breite (mm) 1001 - 2300	
	Wandstärke		Wandstärke	
	bis 395	396 - 430	bis 395	396 - 430
≤ 2010	+10%	+25%*	+30%	+40%*
2011 - 2210	+15%	+30%*	+55%	+65%*
2211 - 2480	+55%	+70%*	+80%	+90%*

*Aufschlag auf jeweiligen Zargenpreis in MST 395 mm

Zargenausführung mit geteiltem Futter (mit Federverbindung): 2 x Grundpreis Zarge in jeweiliger Mauerstärke

Mögliche Höhen (modellabhängig) ■ Seite 158

Ausführung flächen-/wandbündig	Seite 116 - 117	Mehrleistungen	Seite 158 - 166	Beschläge	Seite --
Ausführung 2-flügelig	Seite 124 - 133	Verglasungen	Seite --	Technik	Seite 264 - 278
Ausführung Schiebetüren	Seite 134 - 142	Funktionstüren	Seite --	Maßangaben	Seite 308 - 323

Lieferzeiten:	5 WT	10 WT	15 WT	20 WT	25 WT
---------------	------	-------	-------	-------	-------



B.3/ Farblackierte Türen

B.3/ Farblackierte Türen

B.3-1 Weiß / RAL-Sondertöne

Seite 82

B.3-2 Titangrau / Nebelgrau

Seite 100

PRODUKT-/KUNDENNUTZEN Farblackierte Türen

Lack

- Neutrales Erscheinungsbild
- zeitlos

Auswahl zahlreicher Modellreihen

- Focus: glatt, mit Dekoreinlage
- Image: Esche querlaufend, offenporig lackiert
- Kristall: glatt (ohne Dekor)
- Esprit: klare, lineare Dekorfräsungen
- Creation: Kombination mit Holzeinlagen
- Matrix: auslaufende Füllungsfräsungen mit Tiefenwirkung
- Pränant/Carma: gebürstete, deckend lackierte Holzstrukturen
- Poesie/Palais: klassische Kassetten-Füllungstür

Lacktechnik

- Walzlack-Technik (preisgünstig)
- Spritzlack-Technik (hochwertige Spritzlackierung)
- Premium-Lackierung (mehrschichtiger Lackaufbau)





Farblackierte Türen Fügen sich harmonisch in Wohnräume ein und sorgen für ein angenehmes und doch exquisites Wohngefühl.

Kleine Räume und schmale Gänge werden durch die weiße Türblattoberfläche optisch vergrößert.

Weiß glatt (farblackiert)

Türblätter / Elemente

Kristall	Türblatt	Element				
 Glattes Türblatt, farblackiert (W)	(Vollbau)	Zarge	90 105 110 130 150 170	190 210 225 240 260 275 285 295	315 335 355 375 395	
		650 700 750 800 850 900 950	257,90	FZ6-R	653,90	701,40
			1000 1050			

Focus 11	Türblatt	Element				
 Glattes Türblatt, farblackiert (W) mit 4 Dekoreinlagen (6 mm) chromfärbig/matt	(Vollbau)	Zarge	90 105 110 130 150 170	190 210 225 240 260 275 285 295	315 335 355 375 395	
		650 700 750 800 850 900 950	479,70	FZ6-R	875,70	923,20
			1000 1050			



Prägnant	Türblatt	Element				
 Glattes Türblatt, Kiefer gebürstet (strukturiert) querlaufend, deckend farblackiert (S)	(Vollbau)	Zarge	90 110 130 150 170	190 210 225 240 260 275 285 295	315 335 355 375 395	
		650 700 750 800 850 900 950	619,40	FZ2-E	1.131,40	1.192,80
			1000 1050			

Image	Türblatt	Element				
 Glattes Türblatt, Esche querlaufend, offenporig farblackiert (S)	(Vollbau)	Zarge	90 110 130 150 170	190 210 225 240 260 275 285 295	315 335 355 375 395	
		650 700 750 800 850 900 950	619,40	FZ2-E	1.131,40	1.192,80
			1000 1050			

⁹Kristall Überhöhe 2130 mm (gegen Aufpreis) in Breite 750 / 850 / 950 mm innerhalb 5 Werktagen lieferbar

Standard

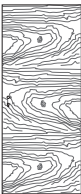

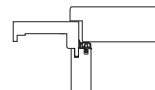
Normhöhe (mm): **2030⁹**

Innenlage Röhrenspan

Kanten Soft, lackiert

Technik ■ Seite 262

Hinweis/Info

- **Walzlackierung (W)** preisgünstige Walzlack-Technik
- **Spritzlackierung (S)** hochwertige Spritzlack-Technik
- Kürzbarkeit max. auf 1970 mm
Kristall Kürzbarkeit max. 1980 mm
- **Focus 11** Türblatthöhe mind. 1800 mm (bei Glaslichte EN mind. 1880 mm), max. Türblatthöhe 2530 mm (bei Überhöhe vergrößert sich das obere Feld, ab FSTL 2210 mm Ausführung mit 5. Dekoreinlage)
- Schutztürausführung bei Querfurnier nur in Klimaklasse c
- unterschiedliche Oberflächenausführung Anschlag-/Falzseite ■ Seite 158

Varianten Mehrpreis

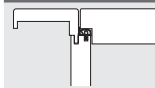

(ausgenommen Modell Prägnant und Image)

Vario-FB (flächenbündig)
Bänder Typ F (sichtbar) Element +234,10
Bänder Typ G (verdeckt) Element +311,30

Modell Kristall (TBA 722 - 922 mm)
in 5 Werktagen lieferbar



S-Design-FB (flächenbündig stumpf)
Bänder Typ F (sichtbar) Element +234,10
Bänder Typ K80 (verdeckt) Element +311,30

Ausführung 2-flügelig
inkl. Gegenfalz und Kantriegel Element +484,50
+2. Türblatt

Schiebetür außenlaufend
1-flügelig inkl. Laufschiene, Holzblende oben Element +584,20

Schiebetür innenlaufend (Standard)
1-flügelig inkl. Laufschiene Element +887,40

Schiebetür innenl. (Kastensystem)
1-flügelig, ohne Laufschiene Element +679,70

Mehrleistungen Türblatt Element

Magnetfallenschloss
(auf VARIO/S-DESIGN-FB) +38,00
(KB/WC/ZYL/FAL)

ZYL-Schloss +4,20

WZYL-Schloss +7,40

FAL-Schloss +3,40

WC-Schloss (ohne Aufpreis) --

Rosettenlochbohrung +10,20

Sonder-RAL-Lackierung lt. Farbkarte
(nur in Verbindung mit FZ14-R) (nur mit FZ14-R) +175,60 Seite 95
Kristall / Focus 11

Sonder-RAL-Lackierung lt. Farbkarte
Prägnant / Image (nur mit FZ2-E) +116,40 +232,80

Lisenen Schwarz (optional) preisgleich

Focus 11
Bestellcode: Focus 11/L-Schwarz

Sonderformat-Zuschläge / TÜRELEMENT **NEU!**

Breiten- und Höhenaufschläge

Stocklichter-Höhe (mm)	Stocklichter-Breite (mm)	
	bis 1000	1001 - 1200
≤ 2010	+10%	+30%
2011 - 2210	+15%	+55%
2211 - 2580	+55%	+80%

Empfohlene Glaslichtenausführungen (Aufpreis auf Vollbau) / Weitere Ausführungen ■ Seite 170

	Verglasung montiert Lieferzeit +5 Werktage						
	B	C	C	CN	EN	27	A4
Glaslichte	Standard ²⁾	Standard ²⁾	Quadra-FB	Quadra-FB	Quadra-FB	Quadra-FB	Quadra-FB
Glasleiste							
Kristall	+107,60	+107,60	+183,70		+183,70	+410,60	+434,30
Focus 11				+183,70	+183,70		
Prägnant			+183,70		+183,70	+410,60	+434,30
Image			+183,70		+183,70	+410,60	+434,30

²⁾ ohne Verglasung: Stangenware, beige packt (abgelängt, Gehrungsschnitt, gebündelt)

mit Verglasung: montiert (sichtbar genagelt), Variante gestiftet und verkittet gegen Aufpreis ■ Seite 170

Ausführung flächen-/wandbündig	Seite 114 - 121	Mehrleistungen	Seite 158 - 166	Beschläge	Seite 192 - 200
Ausführung 2-flügelig	Seite 124 - 130	Verglasungen	Seite 167 - 183	Technik	Seite 262 - 278
Ausführung Schiebetüren	Seite 134 - 142	Funktionstüren	Seite 212 - 259	Maßangaben	Seite 308 - 323

B.5-1/ Ausführung Flächen-/wandbündig

B.5-2/ Ausführung Zweiflügelig

B/ Innentüren, Zargen & Elemente

B.5-3/ Ausführung Schiebetüren

B.5-4/ Ausführung Sonder

B.6/ Holz-Fertigzargen

B.7/ Mehrleistungen, Zubehör

Weiß glatt (farblackiert)

Türblätter Design / Elemente

Modell Carma

Glatte Türblatt mit Furniereinlage gebürstet (strukturiert), deckend farblackiert



Innenlage Röhrenspan

Kanten Soft, lackiert

Technik ■ Seite 262

Modell	Türblatt	Element																			
		(Vollbau)	Zarge	90	105	110	130	150	170	190	210	225	240	260	275	285	295	315	335	355	
	Glatte Türblatt mit Furniereinlage gebürstet (strukturiert), deckend farblackiert (S)																				
Carma 01	Weiß, glatt (S)	671,30	FZ6-R	1.067,30																	
Carma 02	Weiß, glatt (S)	671,30	FZ6-R	1.067,30																	
Carma 06	Weiß, glatt (S)	671,30	FZ6-R	1.067,30																	

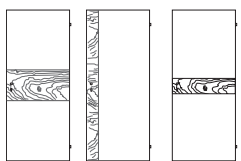

Carma 01 Carma 02 Carma 06

Standard

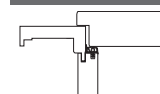

Normbreiten (mm)

Vollbau 650 700 750 800 850 900 950 1000 1050

Glaslichte 650 700 750 800 850 900 950 1000 1050

Normhöhe (mm) 2030

Hinweis/Info

- **Spritzlackierung (S)** hochwertige Spritzlack-Technik
- Mindest-Türblatthöhe 1800 mm (mit Glasliche EN min. 1880 mm)
- Innentürausführung immer mit beidseitig gleicher Einlage
- Schutztürausführungen nur in Klimaklasse c möglich
- **Schutztüren** einseitige Furniereinlage bei Wohnungseingangstüren nur möglich, wenn beide Seiten farblackiert ausgeführt sind
- 2-flügelige Ausführung ■ Technik 124
2-flügelige Ausführung ■ Ansicht 263

Varianten

Mehrpreis

	Vario-FB (flächenbündig) Bänder Typ F (sichtbar) Bänder Typ G (verdeckt)	Element +234,10 Element +311,30
	S-Design-FB (flächenbündig stumpf) Bänder Typ F (sichtbar) Bänder Typ K80 (verdeckt)	Element +234,10 Element +311,30
	Ausführung 2-flügelig inkl. Gegenfalz und Kantriegel	Element +484,50 +2. Türblatt
	Carma 01, 02, 06: Ausführung 2-flg. inkl. Gegenfalz und Kantriegel (Dekorurnier nur im Gehflügel!)	Element +484,50 +493,50 Carma 0 (Stehflügel)
	Schiebetür außenlaufend 1-flügelig inkl. Laufschiene, Holzblende oben	Element +584,20
	Schiebetür innenlaufend (Standard) 1-flügelig inkl. Laufschiene	Element +887,40
	Schiebetür innenl. (Kastensystem) 1-flügelig, ohne Laufschiene	Element +679,70

Mehrleistungen

Türblatt Element

Magnetfallenschloss (auf VARIO/S-DESIGN-FB) (KB/WC/ZYL/FAL)		+38,00
ZYL-Schloss	+4,20	
WZYL-Schloss	+7,40	
FAL-Schloss	+3,40	
WC-Schloss (ohne Aufpreis)	--	
Rosettenlochbohrung	+10,20	
Sonder-RAL-Lackierung lt. Farbkarte (nur in Verbindung mit FZ14-R) Carma 01 - 06		(nur mit FZ14-R) +116,40 Seite 95

Sonderformat-Zuschläge / TÜRELEMENT

NEU!

Breiten- und Höhenaufschläge		
Stocklichten-Höhe (mm)	Stocklichten-Breite (mm)	
≤ 2010	+10%	+30%
2011 - 2210	+15%	+55%
2211 - 2580	+55%	+80%

Empfohlene Glaslichtenausführungen (Aufpreis auf Vollbau) / Weitere Ausführungen ■ Seite 170

Glaslichte	Glasleiste			
	C	EN	ENB	ENS
Carma 01	+183,70	+183,70	+183,70	+183,70
Carma 02	+183,70	+183,70	+183,70	+183,70
Carma 06	+183,70	+183,70	+183,70	+183,70

Ausführung flächen-/wandbündig	Seite 114 - 121	Mehrleistungen	Seite 158 - 166	Beschläge	Seite 192 - 200
Ausführung 2-flügelig	Seite 124 - 130	Verglasungen	Seite 167 - 183	Technik	Seite 262 - 278
Ausführung Schiebetüren	Seite 134 - 142	Funktionstüren	Seite 212 - 259	Maßangaben	Seite 308 - 323

Lieferzeiten:	5 WT	10 WT	15 WT	20 WT	25 WT
---------------	------	-------	-------	-------	-------

Weiß glatt (farblackiert)

Türblätter Design / Elemente

Modell Creation

Glattes Türblatt mit oberflächenbündiger Furniereinlage bzw. Fräsung



Innenlage Röhrenspan

Kanten Soft, lackiert

Technik ■ Seite 262

Modell	Furniereinlage quer Türblatt mit oberflächenbündiger Furniereinlage quer bzw. Fräsung	Türblatt Element									
		(Vollbau)	Zarge	90 150	110 170	130	190 240 285	210 260 295	225 275	315 375	335 395
Creation 01	Weiß, glatt (W) ohne Fräsung + Ahorn / Eiche hell	511,40	FZ6-R	907,40			954,90		1.018,30		
Creation 12	Weiß, glatt (S) mit Fräsung + Ahorn /Wildeiche lackiert	923,10	FZ6-R	1.319,10			1.366,60		1.430,00		
Creation 42	Weiß, glatt (W) ohne Fräsung + Ahorn / Eiche hell	456,30	FZ6-R	852,30			899,80		963,20		

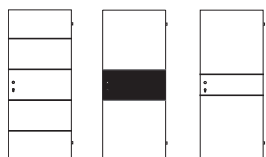

Creation 01 Creation 12 Creation 42

Standard

Normbreiten (mm)	
Vollbau	650 700 750 800 850 900 950 1000 1050
Glaslichte	650 700 750 800 850 900 950 1000 1050
Normhöhe (mm)	2030

Hinweis/Info

- **Walzlackierung (W)** preisgünstige Walzlack-Technik
- **Spritzlackierung (S)** hochwertige Spritzlack-Technik
- Mindest-Türblatthöhe 1800 mm (mit Glaslichte EN min. 1880 mm, max. 2530 mm)
- Innentürausführung immer mit beidseitig gleicher Einlage / Reliefdekor
- Schutztürausführungen nur in Klimaklasse c möglich
- **Creation 12/2-flügelige Ausführung** keine Gewähr auf gleiche Höhe der Furniereinlage bei Geh- und Stehflügel
- **Creation 01** bei Sonderhöhen vergrößert sich das obere Feld, ab fertiger Stocklichte 2210 mm Ausführung mit 5. Einlage bzw. Fräsung
- **Zargenausführungen** auch mit furnierten Zargen passend zur Einlage kombinierbar (aufgrund produktionsbedingter Farbunterschiede nicht möglich bei Creation 12 mit Einlage Nuss und Eiche polar)
- 2-flügelige Ausführung ■ Technik 124
2-flügelige Ausführung ■ Ansicht 263

Varianten Mehrpreis

	Vario-FB (flächenbündig) Bänder Typ F (sichtbar) Bänder Typ G (verdeckt)	Element +234,10 Element +311,30
	S-Design-FB (flächenbündig, stumpf) Bänder Typ F (sichtbar) Bänder Typ K80 (verdeckt)	Element +234,10 Element +311,30
	Ausführung 2-flügelig inkl. Gegenfalz und Kantriegel	Element +484,50 +2. Türblatt
	Schiebetür außenlaufend 1-flügelig inkl. Laufschiene, Holzblende oben	Element +584,20
	Schiebetür innenlaufend (Standard) 1-flügelig inkl. Laufschiene	Element +887,40
	Schiebetür innenl. (Kastensystem) 1-flügelig, ohne Laufschiene	Element +679,70

Mehrleistungen Türblatt Element

Magnetfallenschloss (auf VARIO/S-DESIGN-FB) (KB/WC/ZYL/FAL)	+38,00
ZYL-Schloss	+4,20
WZYL-Schloss	+7,40
FAL-Schloss	+3,40
WC-Schloss (ohne Aufpreis)	--
Rosettenlochbohrung	+10,20
Sonder-RAL-Lackierung lt. Farbkarte (nur in Verbindung mit FZ14-R)	(nur mit FZ14-R)
Creation 01	+116,40 Seite 95

Sonderformat-Zuschläge / TÜRELEMENT **NEU!**

Breiten- und Höhenaufschläge	Stocklichten-Breite (mm)	
	Stocklichten-Höhe (mm)	Stocklichten-Breite (mm)
	bis 1000	1001 - 1200
≤ 2010	+10%	+30%
2011 - 2210	+15%	+55%
2211 - 2580	+55%	+80%

Empfohlene Glaslichtenausführungen (Aufpreis auf Vollbau) / Weitere Ausführungen ■ Seite 170

Verglasung montiert Lieferzeit +5 Werktage			
	C	CN	EN
Glaslichte	Quadra-FB	Quadra-FB	Quadra-FB
Glasleiste			
Creation 01		+183,70	+183,70
Creation 12	+183,70		+183,70
Creation 42	+183,70		+183,70

Ausführung flächen-/wandbündig	Seite 114 - 121	Mehrleistungen	Seite 158 - 166	Beschläge	Seite 192 - 200
Ausführung 2-flügelig	Seite 124 - 130	Verglasungen	Seite 167 - 183	Technik	Seite 262 - 278
Ausführung Schiebetüren	Seite 134 - 142	Funktionstüren	Seite 212 - 259	Maßangaben	Seite 308 - 333

Lieferzeiten:	5 WT	10 WT	15 WT	20 WT	25 WT
---------------	------	-------	-------	-------	-------

B.5-1/ Ausführung Flächen-/wandbündig

B.5-2/ Ausführung Zweiflügelig

B/ Innentüren, Zargen & Elemente

B.5-3/ Ausführung Schiebetüren

B.5-4/ Ausführung Sonder

B.6/ Holz-Fertigzargen

B.7/ Mehrleistungen, Zubehör

Weiß glatt (farblackiert)

Türblätter Design / Elemente

Modell Esprit

Glattes Türblatt mit Reliefdekor



Innenlage Röhrenspan

Kanten Soft, lackiert

Technik ■ Seite 262

Modell	Türblatt glatt mit Reliefdekor	Türblatt (Vollbau)	Element Zarge	Element															
				90	105	110	130	150	170	190	210	225	240	260	275	285	295	315	335
Esprit 0	Weiß, glatt (S)	357,00	FZ6-R	753,00														800,50	863,90
Esprit 20	Weiß, glatt (S)	548,90	FZ6-R	944,90														992,40	1.055,80
Esprit 24 ¹⁾	Weiß, glatt (S)	469,70	FZ6-R	865,70														913,20	976,60
Esprit 25	Weiß, glatt (S)	458,20	FZ6-R	854,20														901,70	965,10
Esprit 26	Weiß, glatt (S)	458,20	FZ6-R	854,20														901,70	965,10
Esprit 29	Weiß, glatt (S)	548,90	FZ6-R	944,90														992,40	1.055,80
Esprit 42	Weiß, glatt (S)	472,10	FZ6-R	868,10														915,60	979,00
Esprit 43	Weiß, glatt (S)	518,60	FZ6-R	914,60														962,10	1.025,50
Esprit 44	Weiß, glatt (S)	548,90	FZ6-R	944,90														992,40	1.055,80
Esprit 45	Weiß, glatt (S)	548,90	FZ6-R	944,90														992,40	1.055,80

¹⁾Esprit 24 Überhöhe 2130 mm (gegen Aufpreis) in Breite 750 / 850 / 950 mm innerhalb 5 Werktagen lieferbar

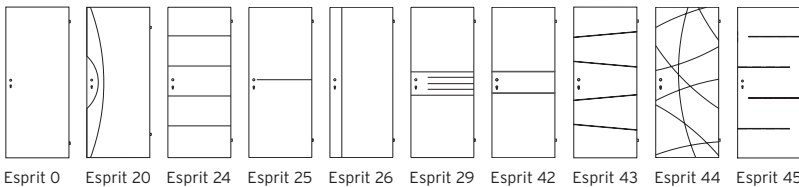

Standard

Normbreiten (mm)	Esprit 0	650	700	750	800	850	900	950	1000	1050
	Esprit 24	650	700	750	800	850	900	950	1000	1050
Normhöhe (mm)	2030 ¹⁾									

Hinweis/Info

- **Spritzlackierung (S)** hochwertige Spritzlack-Technik
- Mindest-Türblatthöhe 1800 mm / max. 2530 mm (mit Glasliche EN min. 1880 mm)
- Innentürausführung immer beidseitig gleich
- Schutztürausführungen nur in Klimaklasse c möglich
- **Schutztüren** einseitiges Reliefdekor bei Wohnungseingangstüren nur möglich, wenn beide Seiten farblackiert ausgeführt sind
- **Esprit 20** 2-flügelige Ausführung nur mit symmetrischer Flügelteilung möglich, da die Reliefdekore immer gleich breit sind
- **Esprit 24, 43, 45** bei Sonderhöhen vergrößert sich das obere Feld, ab FSTL 2210 mm Ausführung mit 5. Dekorfräsung
- 2-flügelige Ausführung ■ Technik 124
2-flügelige Ausführung ■ Ansicht 263

Varianten Mehrpreis

Vario-FB (flächenbündig) Bänder Typ F (sichtbar) Bänder Typ G (verdeckt)	Element +234,10 Element +311,30
S-Design-FB (flächenbündig stumpf) Bänder Typ F (sichtbar) Bänder Typ K80 (verdeckt)	Element +234,10 Element +311,30
Ausführung 2-flügelig inkl. Gegenfalz und Kantriegel	Element +484,50 +2. Türblatt
Schiebetür außenlaufend 1-flügelig inkl. Laufschiene, Holzblende oben	Element +584,20
Schiebetür innenlaufend (Standard) 1-flügelig inkl. Laufschiene	Element +887,40
Schiebetür innenl. (Kastensystem) 1-flügelig, ohne Laufschiene	Element +679,70

Mehrleistungen Türblatt Element

Magnetfallenschloss (auf VARIO/S-DESIGN-FB) (KB/WC/ZYL/FAL)	+38,00
ZYL-Schloss	+4,20
WZYL-Schloss	+7,40
FAL-Schloss	+3,40
WC-Schloss (ohne Aufpreis)	--
Rosettenlochbohrung	+10,20
Sonder-RAL-Lackierung lt. Farbkarte (nur in Verbindung mit FZ14-R) Esprit (ausgenommen Esprit 24)	+116,40 Seite 95
Sonder-RAL-Lackierung lt. Farbkarte (nur in Verbindung mit FZ14-R) Esprit 24	+175,60 Seite 95
Premiumlackierung	+114,20

Sonderformat-Zuschläge / TÜRELEMENT **NEU!**

Breiten- und Höhenaufschläge		
Stocklichten-Höhe (mm)	Stocklichten-Breite (mm)	
	bis 1000	1001 - 1200
≤ 2010	+10%	+30%
2011 - 2210	+15%	+55%
2211 - 2580	+55%	+80%

Empfohlene Glaslichtenausführungen (Aufpreis auf Vollbau) / Weitere Ausführungen ■ Seite 170

Verglasung montiert Lieferzeit +5 Werktage				
	C	CN	EN	23
Glaslichte	Quadra-FB	Quadra-FB	Quadra-FB	Quadra-FB
Glasleiste	Quadra-FB	Quadra-FB	Quadra-FB	Quadra-FB
Esprit 0	+183,70		+183,70	
Esprit 20				+432,30 (ab TBA 750)
Esprit 24, 43, 45		+183,70	+183,70	
Esprit 25-26	+183,70		+183,70	
Esprit 29, 42, 44	+183,70		+183,70	

Ausführung flächen-/wandbündig	Seite 114 - 121	Mehrleistungen	Seite 158 - 166	Beschläge	Seite 192 - 200
Ausführung 2-flügelig	Seite 124 - 130	Verglasungen	Seite 167 - 183	Technik	Seite 262 - 278
Ausführung Schiebetüren	Seite 134 - 142	Funktionstüren	Seite 212 - 259	Maßangaben	Seite 308 - 323

Lieferzeiten:	5 WT	10 WT	15 WT	20 WT	25 WT
----------------------	------	-------	-------	-------	-------

Weiß glatt (farblackiert)

Türblätter Design / Elemente

Modell Nero **NEU!**

Glattes Türblatt mit Reliefdekor (Dekorfräsung 4,5 mm / Schwarz)



Innenlage Röhrenspan

Kanten Soft, lackiert

Technik ■ Seite 262

Modell	Türblatt Element	Türblatt													
		(Vollbau)	Zarge	90	105	110	190	210	225	315	335	355			
	Türblatt glatt mit Reliefdekor (Dekorfräsung Schwarz)			130	150	170	240	260	275	285	295	375	395		
Nero 01	Weiß, glatt (W)	395,00	FZ6-R				791,00					838,50			901,90
Nero 02	Weiß, glatt (W)	395,00	FZ6-R				791,00					838,50			901,90
Nero 03	Weiß, glatt (W)	395,00	FZ6-R				791,00					838,50			901,90
Nero 04	Weiß, glatt (W)	395,00	FZ6-R				791,00					838,50			901,90
Nero 05	Weiß, glatt (W)	395,00	FZ6-R				791,00					838,50			901,90

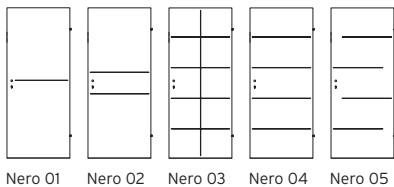

Nero 01 Nero 02 Nero 03 Nero 04 Nero 05

Standard

Normbreiten (mm)
Nero 01-05 650 700 750 800 850 900 950 1000 1050

Normhöhe (mm) 2030

Hinweis/Info

- Walzlackierung (W)
- Mindest-Türblatthöhe 1800 mm / max. 2530 mm (mit Glasliche EN min. 1880 mm)
- Innentürausführung immer beidseitig gleich
- Keine Schutztürausführung möglich
- Dekorfräsung (4,5 mm) nicht bis zur Türkante laufend
- Nero 03-05 bei Sonderhöhen vergrößert sich das obere Feld, ab FSTL 2210 mm Ausführung mit 5. Dekorfräsung
- 2-flügelige Ausführung ■ Technik 124
2-flügelige Ausführung ■ Ansicht 263

Varianten Mehrpreis

S-Design-FB (flächenbündig stumpf)	Element +234,10
Bänder Typ F (sichtbar)	Element +311,30
Bänder Typ K80 (verdeckt)	Element +484,50
Ausführung 2-flügelig inkl. Gegenfalz und Kantriegel	+2. Türblatt
Schiebetür außenlaufend 1-flügelig inkl. Laufschiene, Holzblende oben	Element +584,20
Schiebetür innenlaufend (Standard) 1-flügelig inkl. Laufschiene	Element +887,40
Schiebetür innen. (Kastensystem) 1-flügelig, ohne Laufschiene	Element +679,70

Mehrleistungen Türblatt Element

Magnetfallenschloss (auf S-DESIGN-FB) (KB/WC/ZYL/FAL)	+38,00
ZYL-Schloss	+4,20
WZYL-Schloss	+7,40
FAL-Schloss	+3,40
WC-Schloss (ohne Aufpreis)	--
Rosettenlochbohrung	+10,20

Sonderformat-Zuschläge / TÜRELEMENT **NEU!**

Breiten- und Höhenzuschläge	Stocklichten-Breite (mm)	
	Stocklichten-Höhe (mm)	bis 1000
≤ 2010	+10%	+30%
2011 - 2210	+15%	+55%
2211 - 2580	+55%	+80%

Empfohlene Glaslichtenausführungen (Aufpreis auf Vollbau) / Weitere Ausführungen ■ Seite 170

Verglasung montiert
Lieferzeit +5 Werktage

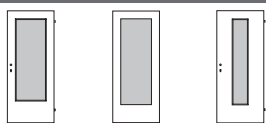

Glaslichte	C	CN	EN
Glasleiste (Weiß)	Quadra-FB	Quadra-FB	Quadra-FB
Nero 01, 02	+183,70		+183,70
Nero 03-05		+183,70	+183,70

Ausführung flächen-/wandbündig	Seite 114 - 121	Mehrleistungen	Seite 158 - 166	Beschläge	Seite 192 - 200
Ausführung 2-flügelig	Seite 124 - 130	Verglasungen	Seite 167 - 183	Technik	Seite 262 - 278
Ausführung Schiebetüren	Seite 134 - 142	Funktionstüren	Seite 212 - 259	Maßangaben	Seite 308 - 323

Lieferzeiten:	5 WT	10 WT	15 WT	20 WT	25 WT
---------------	------	-------	-------	-------	-------

B.5-1/ Ausführung Flächen-/wandbündig

B.5-2/ Ausführung Zweiflügelig

B/ Innentüren, Zargen & Elemente

B.5-3/ Ausführung Schiebetüren

B.5-4/ Ausführung Sonder

B.6/ Holz-Fertigzargen

B.7/ Mehrleistungen, Zubehör

Weiß glatt (farblackiert)

Türblätter Design / Elemente

Modell Poesie

Glatte Türblätter mit gefrästen Kassetten-Füllungen



Innenlage Kraftkartonwabe (Röhrenspan gegen Aufpreis möglich)

Kanten Karnies, lackiert

Technik ■ Seite 262

Modell	Türblatt	Element	Türblatt (Vollbau)														
			Zarge	90	105	110	130	150	170	190	210	225	240	260	275	285	295
Poesie 111	Weiß, glatt (S)	FZ6-R	884,60	932,10												995,50	
Poesie 112	Weiß, glatt (S)	FZ6-R	551,20	947,20												1.058,10	
Poesie 114	Weiß, glatt (S)	FZ6-R	559,20	955,20												1.066,10	
Poesie 116	Weiß, glatt (S)	FZ6-R	598,60	994,60												1.105,50	
Poesie 117	Weiß, glatt (S)	FZ6-R	598,60	994,60												1.105,50	
Poesie 118	Weiß, glatt (S)	FZ6-R	598,60	994,60												1.105,50	
Poesie 119	Weiß, glatt (S)	FZ6-R	598,60	994,60												1.105,50	
Poesie 120	Weiß, glatt (S)	FZ6-R	598,60	994,60												1.105,50	

*Poesie 114 Überhöhe 2130 mm (gegen Aufpreis) in Breite 750 / 850 / 950 mm innerhalb 5 Werktagen lieferbar

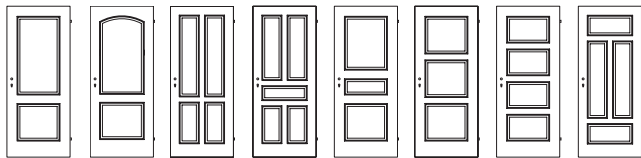

Poesie 111 Poesie 112 Poesie 114 Poesie 116 Poesie 117 Poesie 118 Poesie 119 Poesie 120

Mögliche Glaslichtenausführungen mit Sprossenrahmen (Aufpreis auf Vollbau)

Verglasung montiert
Lieferzeit +5 Werktage

- nur in Verbindung mit Standard-Verglasungen
- keine Facettenschliff-Verglasung möglich

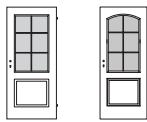

Glaslichte	111	112
Glasleiste	X161	X161
Poesie 111	+667,80	
Poesie 112		+811,20 (bis max. TBA 950 x 2230 mm)

Mögliche Glaslichtenausführungen (Aufpreis auf Vollbau)

Verglasung montiert
Lieferzeit +5 Werktage

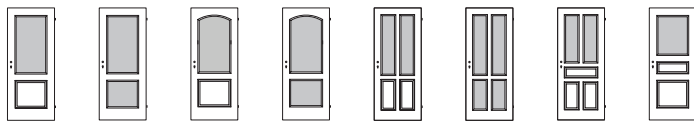

Glaslichte	111	221*	112	222*	114	424*	261	271
Glasleiste	X161	X161	X161	X161	X161	X161	X161	X161
Poesie 111	+235,30	+381,80						
Poesie 112			+381,80	+527,20				
Poesie 114					+378,70	+546,10		
Poesie 116							+378,70	
Poesie 117								+235,30

Mögliche Glaslichtenausführungen (Aufpreis auf Vollbau)

Verglasung montiert
Lieferzeit +5 Werktage

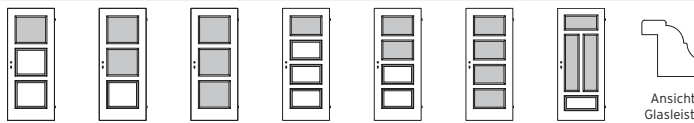

Ansicht Glasleiste

Glaslichte	281	282	283*	291	292	294*	103
Glasleiste	X161	X161	X161	X161	X161	X161	X161
Poesie 118	+235,30	+378,70	+455,50				
Poesie 119				+235,30	+378,70	+546,10	
Poesie 120							+455,50

*Bestellname Poesie 0

Ausführung flächen-/wandbündig	Seite 114 - 121	Mehrleistungen	Seite 158 - 166	Beschläge	Seite 192 - 200
Ausführung 2-flügelig	Seite 124 - 130	Verglasungen	Seite 167 - 183	Technik	Seite 262 - 278
Ausführung Schiebetüren	Seite 134 - 142	Funktionstüren	Seite 212 - 259	Maßangaben	Seite 308 - 323

Standard

Normbreiten (mm)

Vollbau	650	700	750	800	850	900	950	1000	1050
Glaslichte	650	700	750	800	850	900	950	1000	1050

Normhöhe (mm)

2030^B

Hinweis/Info

- **Spritzlackierung (S)** hochwertige Spritzlack-Technik
- keine einseitige Ausführung möglich
- ab TB-Breite 1051 mm bzw. TB-Höhe 2231 mm beträgt die TB-Stärke 49 mm (Glasleiste X181)
- Schutztürausführung nur bis max. TB-Höhe 2480 mm
- **2-flügelige Ausführung** mit symmetrischer Flügelteilung möglich; bei Poesie 114 auch asymmetrisch
- **Poesie 112** Glaslichten-Ausführungen nur bis max. TBA 950 x 2230 mm
- 2-flügelige Ausführung ■ Technik 124
- **Mindest-Türblattbreite** ■ Seite 262

Varianten

Mehrpreis

Vario-FB (flächenbündig) Bänder Typ F (sichtbar) Bänder Typ G (verdeckt)	(Kantenausführung Soft)	Element +234,10 Element +311,30
S-Design-FB (flächenbündig stumpf) Bänder Typ F (sichtbar) Bänder Typ K80 (verdeckt)	(Kantenausführung Soft)	Element +234,10 Element +311,30
Ausführung 2-flügelig inkl. Gegenfalz und Kantriegel		Element +484,50 +2. Türblatt
Schiebetür außenlaufend 1-flügelig inkl. Laufschiene, Holzblende oben		Element +584,20
Schiebetür innenlaufend (Standard) 1-flügelig inkl. Laufschiene		Element +887,40
Schiebetür innen. (Kastensystem) 1-flügelig, ohne Laufschiene		Element +679,70

Mehrleistungen

Türblatt Element

Magnetfallenschloss (auf VARIO/S-DESIGN-FB) (KB/WC/ZYL/FAL)		+38,00
ZYL-Schloss		+4,20
WZYL-Schloss		+7,40
FAL-Schloss		+3,40
WC-Schloss (ohne Aufpreis)		--
Rosettenlochbohrung		+10,20
Innenlage: Röhrenspan (anstatt Wabe)		+97,70
Sonder-RAL-Lackierung lt. Farbkarte (nur in Verbindung mit FZ14-R)		+293,20 Seite 95
Sonder-RAL-Lackierung lt. Farbkarte (nur in Verbindung mit FZ14-R)		+116,40 Seite 95
Premiumlackierung		+114,20
Zargen-Futterfräsung analog Türblatt (nur möglich bei Fertigzarge FZ14-R und den darauf basierenden flächen- und wandbündigen Varianten)		Seite 165

Sonderformat-Zuschläge / TÜRLEMENT NEU!

Breiten- und Höhenaufschläge		
Stocklichten-Höhe (mm)	Stocklichten-Breite (mm)	
	bis 1000	1001 - 1200
≤ 2010	+10%	+30%
2011 - 2210	+15%	+55%
2211 - 2580	+55%	+80%

Lieferzeiten:	5 WT	10 WT	15 WT	20 WT	25 WT
---------------	------	-------	-------	-------	-------

Weiß glatt (farblackiert)

Türblätter Design / Elemente

Modell Palais

Glattes Türblatt mit gefrästen Kassetten-Füllungen



Innenlage Kraftkartonwabe (Röhrenspan gegen Aufpreis möglich)

Kanten Soft, lackiert

Technik ■ Seite 262

Modell	Türblatt glatt mit gefrästen Kassetten-Füllungen (Deckplatte 8 mm MDF)	Türblatt (Vollbau)	Element Zarge	Element																
				90	105	110	130	150	170	190	210	225	240	260	275	285	295	315	335	355
Palais 111	Weiß, glatt (S)	558,80	FZ6-R	954,80	1.002,30	1.065,70														
Palais 114	Weiß, glatt (S)	608,30	FZ6-R	1.004,30	1.051,80	1.115,20														
Palais 118	Weiß, glatt (S)	569,50	FZ6-R	965,50	1.013,00	1.076,40														

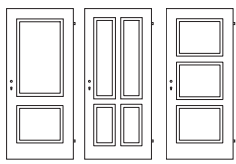

Palais 111 Palais 114 Palais 118

Standard

Normbreiten (mm)		650	700	750	800	850	900	950	1000	1050	
Normhöhe (mm)		2030									

Hinweis/Info

- **Spritzlackierung (S)** hochwertige Spritzlack-Technik
- keine einseitige Ausführung möglich
- ab TB-Breite 1051 mm bzw. TB-Höhe 2231 mm beträgt die TB-Stärke 49 mm
- Schutztürausführung nur bis max. TB-Höhe 2480 mm
- **2-flügelige Ausführung** nur mit symmetrischer Flügelteilung möglich
- 2-flügelige Ausführung ■ Technik 124
- **Mindest-Türblattbreite** ■ Seite 262

Varianten Mehrpreis

Vario-FB (flächenbündig) Bänder Typ F (sichtbar) Bänder Typ G (verdeckt)	Element +234,10 Element +311,30
S-Design-FB (flächenbündig stumpf) Bänder Typ F (sichtbar) Bänder Typ K80 (verdeckt)	Element +234,10 Element +311,30
Ausführung 2-flügelig inkl. Gegenfalz und Kantriegel	Element +484,50 +2. Türblatt
Schiebetür außenlaufend 1-flügelig inkl. Laufschiene, Holzblende oben	Element +584,20
Schiebetür innenlaufend (Standard) 1-flügelig inkl. Laufschiene	Element +887,40
Schiebetür innenl. (Kastensystem) 1-flügelig, ohne Laufschiene	Element +679,70





Mehrleistungen Türblatt Element

Magnetfallenschloss (auf VARIO/S-DESIGN-FB) (KB/WC/ZYL/FAL)		+38,00
ZYL-Schloss	+4,20	
WZYL-Schloss	+7,40	
FAL-Schloss	+3,40	
WC-Schloss (ohne Aufpreis)	--	
Rosettenlochbohrung	+10,20	
Innenlage: Röhrenspan (anstatt Wabe)	+97,70	
Sonder-RAL-Lackierung lt. Farbkarte (nur in Verbindung mit FZ14-R) Palais 111, 114	+116,40	(nur mit FZ14-R) Seite 95
Premiumlackierung	+114,20	

Sonderformat-Zuschläge / TÜRELEMENT **NEU!**

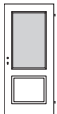
Höhe (mm)	Breiten- und Höhenaufschläge	
	Breite (mm) bis 1000	Breite (mm) 1001 - 1200
≤ 2010	+10%	+30%
2011 - 2210	+15%	+55%
2211 - 2580	+55%	+80%

Mögliche Glaslichtenausführungen (Aufpreis auf Vollbau)

Verglasung montiert Lieferzeit +5 Werktage					
Glaslichte	111	114	281	282	283*
Glasleiste	Quadra	Quadra	Quadra	Quadra	Quadra
Palais 111	+235,30				
Palais 114		+378,70			
Palais 118			+235,30	+378,70	+455,50

*Bestellname Palais 0

Ausführung flächen-/wandbündig	Seite 114 - 121	Mehrleistungen	Seite 158 - 166	Beschläge	Seite 192 - 200
Ausführung 2-flügelig	Seite 124 - 130	Verglasungen	Seite 167 - 183	Technik	Seite 262 - 278
Ausführung Schiebetüren	Seite 134 - 142	Funktionstüren	Seite 212 - 259	Maßangaben	Seite 308 - 323

Lieferzeiten:	5 WT	10 WT	15 WT	20 WT	25 WT
---------------	------	-------	-------	-------	-------

B.5-1/ Ausführung Flächen-/wandbündig

B.5-2/ Ausführung Zweiflügelig

B/ Innentüren, Zargen & Elemente

B.5-3/ Ausführung Schiebetüren

B.5-4/ Ausführung Sonder

B.6/ Holz-Fertigzargen

B.7/ Mehrleistungen, Zubehör

Weiß glatt (farblackiert)

Türblätter Design / Elemente

Modell Matrix

Glattes Türblatt mit gefrästen, verlaufenden Füllungen



Innenlage Kraftkartonwabe (Röhrenspan gegen Aufpreis möglich)

Kanten Soft, lackiert

Technik ■ Seite 262

Modell	Türblatt	Element	Türblatt																		
			(Vollbau)	Zarge	90	105	110	130	150	170	190	210	225	240	260	275	285	295	315	335	355
Matrix O3	Weiß, glatt (S)	FZ6-R	650,20	1.046,20	1.093,70	1.157,10															
Matrix O4	Weiß, glatt (S)	FZ6-R	650,20	1.046,20	1.093,70	1.157,10															



Matrix O3 Matrix O4

Standard

Normbreiten (mm)
Vollbau 650 700 750 800 850 900 950 1000 1050

Normhöhe (mm) 2030

Hinweis/Info

- Nur Normgrößen lieferbar
- Spritzlackierung (S) hochwertige Spritzlack-Technik
- keine einseitige Ausführung möglich
- Keine Schutzträusführungen möglich

Varianten Mehrpreis

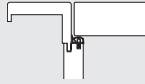
	S-Design-FB (flächenbündig stumpf) Bänder Typ F (sichtbar) Bänder Typ K80 (verdeckt)	Element +234,10 Element +311,30
	Ausführung 2-flügelig inkl. Gegenfalz und Kantriegel	Element +484,50 +2. Türblatt
	Schiebetür außenlaufend 1-flügelig inkl. Laufschiene, Holzblende oben	Element +584,20
	Schiebetür innenlaufend (Standard) 1-flügelig inkl. Laufschiene	Element +887,40
	Schiebetür innenl. (Kastensystem) 1-flügelig, ohne Laufschiene	Element +679,70

Mehrleistungen Türblatt Element

Magnetfallenschloss (auf VARIO/S-DESIGN-FB) (KB/WC/ZYL/FAL)	+38,00
ZYL-Schloss	+4,20
WZYL-Schloss	+7,40
FAL-Schloss	+3,40
WC-Schloss (ohne Aufpreis)	--
Rosettenlochbohrung	+10,20
Innenlage: Röhrenspan (anstatt Wabe)	+97,70

Ausführung flächen-/wandbündig	Seite --	Mehrleistungen	Seite --	Beschläge	Seite 192 - 200
Ausführung 2-flügelig	Seite --	Verglasungen	Seite --	Technik	Seite 262 - 278
Ausführung Schiebetüren	Seite --	Funktionstüren	Seite --	Maßangaben	Seite 308 - 323

Lieferzeiten: 5 WT 10 WT 15 WT 20 WT auf Anfrage

Weiß glatt (farblackiert)

Türblätter Design / Elemente

Modell Studio

Glattes Türblatt mit Reliefdekor

Preisbasis für Sonderausführungen zu Studio 02/04 aus Programm OPTION



Innenlage Röhrenspan

Kanten Soft, foliert

Technik ■ Seite 262

Studio 02		Türblatt	Element											
	Türblatt glatt mit Reliefdekor, farblackiert (Spritzlackierung)	(Vollbau)	Zarge	90	105	110	190	210	225	315	335	355		
				130	150	170	240	260	275	375	395			
	650 700 750 800 850 900 950													
	Weiß, glatt (S)													
										472,10	FZ6-R	868,10	915,60	979,00

Studio 04		Türblatt	Element											
	Türblatt glatt mit Reliefdekor, farblackiert (Spritzlackierung)	(Vollbau)	Zarge	90	105	110	190	210	225	315	335	355		
				130	150	170	240	260	275	375	395			
	650 700 750 800 850 900 950													
	Weiß, glatt (S)													
										469,70	FZ6-R	865,70	913,20	976,60

Modell Terra

Glattes Türblatt mit Dekoreinlagen

Preisbasis für Sonderausführungen zu Terra 02/04 aus Programm OPTION



Innenlage Röhrenspan

Kanten Soft, foliert

Technik ■ Seite 262

Terra 02		Türblatt	Element											
	Glattes Türblatt, farblackiert (Walzlackierung) mit 2 Dekoreinlagen (6 mm) chromfärbig/matt	(Vollbau)	Zarge	90	105	110	190	210	225	315	335	355		
				130	150	170	240	260	275	375	395			
	650 700 750 800 850 900 950													
										341,90	FZ6-R	737,90	785,40	848,80

Terra 04		Türblatt	Element											
	Glattes Türblatt, farblackiert (Walzlackierung) mit 4 Dekoreinlagen (6 mm) chromfärbig/matt	(Vollbau)	Zarge	90	105	110	190	210	225	315	335	355		
				130	150	170	240	260	275	375	395			
	650 700 750 800 850 900 950													
										425,90	FZ6-R	821,90	869,40	932,80

Mögliche Glaslichtenausführungen (Aufpreis auf Vollbau)

Verglasung montiert				
Lieferzeit +5 Werktag	B	C	CN	EN
Glaslichte	Standard	Standard	Standard	Standard
Glasleiste2)				
Studio 02		+83,90		+83,90
Studio 04			+83,90	+83,90
Terra 02		+83,90		+83,90
Terra 04			+83,90	+83,90

²⁾ ohne Verglasung: Stangenware, beige packt (abgelängt, Gehrungsschnitt, gebündelt)
mit Verglasung: montiert (sichtbar genagelt), Variante gestiftelt und verkittet gegen Aufpreis ■ Seite 170

Ausführung flächen-/wandbündig	Seite 114 - 121	Mehrleistungen	Seite 158 - 166	Beschläge	Seite 192 - 200
Ausführung 2-flügelig	Seite 124 - 130	Verglasungen	Seite 167 - 183	Technik	Seite 262 - 278
Ausführung Schiebetüren	Seite 134 - 142	Funktionstüren	Seite 212 - 259	Maßangaben	Seite 308 - 323

Standard

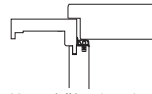

Normhöhe (mm) 2030

Hinweis/Info Modell Studio 02/04

- Mindest-Türblatthöhe 1800 mm / max. 2530 mm (mit Glaslichte EN min. 1880 mm)
- Innentürausführung immer beidseitig gleich
- Schutztürausführungen nur in Klimaklasse c möglich
- **Schutztüren** einseitiges Reliefdekor bei Wohnungseingangstüren nur möglich, wenn beide Seiten farblackiert ausgeführt sind
- **Studio 04** bei Sonderhöhen vergrößert sich das obere Feld, ab FSTL 2210 mm Ausführung mit 5. Dekorfräsung

Hinweis/Info Modell Terra 02/04

- Kürzbarkeit max. 50 mm
- **Terra 02/04** Ausführung 2-flügelig Lisenenversatz bis zu +/- 1 mm möglich
- **Terra 04** bei Sonderhöhen vergrößert sich das obere Feld, ab fertiger Stocklichte 2210 mm Ausführung mit 5. Einlage
- Schutztürausführungen nur in Klimaklasse c möglich

Varianten

Mehrpreis



Vario-FB (flächenbündig)
Bänder Typ F (sichtbar)
Bänder Typ G (verdeckt)

Element +234,10
Element +311,30

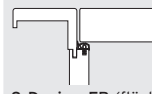

S-Design-FB (flächenbündig stumpf)
Bänder Typ F (sichtbar)
Bänder Typ K80 (verdeckt)

Element +234,10
Element +311,30

Ausführung 2-flügelig
inkl. Gegenfalz und Kantriegel

Element +484,50
+2. Türblatt

Schiebetür außenlaufend
1-flügelig inkl. Laufschiene,
Holzblende oben

Element +584,20

Schiebetür innenlaufend (Standard)
1-flügelig inkl. Laufschiene

Element +887,40

Schiebetür innel. (Kastensystem)
1-flügelig, ohne Laufschiene

Element +679,70

Mehrleistungen

Türblatt Element

Lisenen Schwarz (optional) Terra 02 / Terra 04 Terra 02/L-Schwarz Terra 04/L-Schwarz	preisgleich
Magnetfallenschloss (auf VARIO/S-DESIGN-FB) (KB/WC/ZYL/FAL)	+38,00
ZYL-Schloss	+4,20
WZYL-Schloss	+7,40
FAL-Schloss	+3,40
WC-Schloss (ohne Aufpreis)	--
Rosettenlochbohrung	+10,20

Sonderformat-Zuschläge / TÜRELEMENT **NEU!**

Breiten- und Höhenaufschläge		
Stocklichter-Höhe (mm)	Stocklichter-Breite (mm)	
	bis 1000	1001 - 1200
≤ 2010	+10%	+30%
2011 - 2210	+15%	+55%
2211 - 2580	+55%	+80%

Lieferzeiten: 5 WT 10 WT 15 WT 20 WT auf Anfrage

B.5-1/ Ausführung Flächen-/wandbündig
 B.5-2/ Ausführung Zweiflügelig
 B/ Innentüren, Zargen & Elemente
 B.5-3/ Ausführung Schiebetüren
 B.5-4/ Ausführung Sonder
 B.6/ Holz-Fertigzargen
 B.7/ Mehrleistungen, Zubehör

Weiß glatt (farblackiert)

Türblätter Teilglas / Elemente

Modell **Strato 01 / 11 / 24 / 42**

Teilglastür mit Holz-Friesen beidseitig



Friesstärke 40 mm / Friesbreite 130 mm

Kanten Soft

Höhe 2026 mm

Technik ■ Seite 283 / weitere Glasdesigns ■ ab Seite 184

Strato 01		Türblatt	Element							
	Teilglastür, Holz-Friese beidseitig, Verglasung ESG 6 mm farblackiert (Walzlackierung)	(Vollbau)	Zarge	90 105 110 130 150 170	190 210 225 240 260 275 285 295	315 335 355 375 395				
	650 700 750 800 850 900 950 1000 1050									
	Weiß, glatt (W)									
	Floatglas (klar)	6FLO	754,10	FZ6-R	1.150,10	1.197,60	1.261,00			
Reflo (leicht matt)	6REF	1.112,70	FZ6-R	1.508,70	1.556,20	1.619,60				
Satinato (getrübt)	6SAT	1.008,80	FZ6-R	1.404,80	1.452,30	1.515,70				

Strato 01		Türblatt	Element							
	Teilglastür, Holz-Friese beidseitig, Verglasung ESG 6 mm farblackiert (Spritzlackierung)	(Vollbau)	Zarge	90 105 110 130 150 170	190 210 225 240 260 275 285 295	315 335 355 375 395				
	650 700 750 800 850 900 950 1000 1050									
	Weiß, glatt (S)									
	Floatglas (klar)	6FLO	875,70	FZ6-R	1.271,70	1.319,20	1.382,60			
Reflo (leicht matt)	6REF	1.234,30	FZ6-R	1.630,30	1.677,80	1.741,20				
Satinato (getrübt)	6SAT	1.130,40	FZ6-R	1.526,40	1.573,90	1.637,30				

Strato 42		Türblatt	Element							
	Teilglastür, Holz-Friese beidseitig, mit Reliefdekor (passend zu Esprit 42) Verglasung ESG 6 mm, farblackiert (S)	(Vollbau)	Zarge	90 105 110 130 150 170	190 210 225 240 260 275 285 295	315 335 355 375 395				
	650 700 750 800 850 900 950 1000 1050									
	Weiß, glatt (S)									
	Floatglas (klar)	6FLO	933,60	FZ6-R	1.329,60	1.377,10	1.440,50			
Reflo (leicht matt)	6REF	1.292,20	FZ6-R	1.688,20	1.735,70	1.799,10				
Satinato (getrübt)	6SAT	1.188,30	FZ6-R	1.584,30	1.631,80	1.695,20				

Strato 24		Türblatt	Element							
	Teilglastür, Holz-Friese beidseitig, mit Reliefdekor (passend zu Esprit 24) Verglasung ESG 6 mm, farblackiert (S)	(Vollbau)	Zarge	90 105 110 130 150 170	190 210 225 240 260 275 285 295	315 335 355 375 395				
	650 700 750 800 850 900 950 1000 1050									
	Weiß, glatt (S)									
	Floatglas (klar)	6FLO	933,60	FZ6-R	1.329,60	1.377,10	1.440,50			
Reflo (leicht matt)	6REF	1.292,20	FZ6-R	1.688,20	1.735,70	1.799,10				
Satinato (getrübt)	6SAT	1.188,30	FZ6-R	1.584,30	1.631,80	1.695,20				

Strato 11		Türblatt	Element							
	Teilglastür, Holz-Friese beidseitig, Kiefer gebürstet (strukturiert) (passend zu Prägnant) Verglasung ESG 6 mm, farblackiert (S)	(Vollbau)	Zarge	90 110 130 150 170	190 210 225 240 260 275 295	315 335 355 375 395				
	650 700 750 800 850 900 950 1000 1050									
	Kiefer gebürstet (strukturiert), Weiß deckend (S)									
	Floatglas (klar)	6FLO	1.063,20	FZ2-E	1.575,20	1.636,60	1.718,60			
Reflo (leicht matt)	6REF	1.421,80	FZ2-E	1.933,80	1.995,20	2.077,20				
Satinato (getrübt)	6SAT	1.317,90	FZ2-E	1.829,90	1.891,30	1.973,30				

Ausführung flächen-/wandbündig	Seite 114 - 118	Mehrleistungen	Seite 158 - 166	Beschläge	Seite 192 - 200
Ausführung 2-flügelig	Seite 132	Verglasungen	Seite 184 - 191	Technik	Seite 283
Ausführung Schiebetüren	Seite 134 - 142	Funktionstüren	Seite --	Maßangaben	Seite 308 - 322

Standard

Normhöhe (mm)

Strato 2026

Hinweis/Info

- Bei Einsatz auf Stahlzarge auf exakte Bestellhöhe achten, keine nachträgliche Kürzung möglich
- **Walzlackierung (W)** preisgünstige Walzlack-Technik
- **Spritzlackierung (S)** hochwertige Spritzlack-Technik

Varianten Mehrpreis

	(ausgenommen Modell Strato 11)	
Vario-FB (flächenbündig)	Bänder Typ F (sichtbar)	Element +234,10
	Bänder Typ G (verdeckt)	Element +311,30
S-Design-FB (flächenbündig stumpf)	Bänder Typ F (sichtbar)	Element +234,10
	Bänder Typ K80 (verdeckt)	Element +311,30
Ausführung 2-flügelig	(inkl. Kantriegel und Gegenfalz)	Element +484,50 +2. Türblatt
Schiebetür außenlaufend	1-flügelig inkl. Laufschiene, Holzblende oben	Element +584,20
Schiebetür innenlaufend (Standard)	1-flügelig inkl. Laufschiene	Element +887,40

Mehrleistungen Türblatt Element

Magnetfallschloss (auf VARIO/S-DESIGN-FB) (KB/WC/ZYL/FAL)		+38,00
ZYL-Schloss		+4,20
WZYL-Schloss		+7,40
FAL-Schloss		+3,40
WC-Schloss (ohne Aufpreis)		--
Rosettenlochbohrung		+10,20
4 Lisenen chromfärbig (matt) passend zu Focus 11 / Terra 04 Strato 01/L (Walzlackierung)		+168,00
4 Lisenen Schwarz passend zu Focus 11 / Terra 04 Strato 01/L-Schwarz (Walzlackierung)		+168,00
4 Lisenen Echtholz-Furnier passend zu Creation 01 Strato 01/F (Walzlackierung) Einlage Ahorn, Eiche hell, Ind. Apfelbaum, Nuss		+168,00
2 Lisenen Echtholz-Furnier passend zu Creation 42 Strato 01/F (Walzlackierung) Einlage Ahorn, Eiche hell, Ind. Apfelbaum, Nuss		+84,00
2 Lisenen chromfärbig (matt) passend zu Terra 02 Strato 01/L (Walzlackierung)		+84,00
2 Lisenen Schwarz passend zu Terra 02 Strato 01/L-Schwarz (Walzlackierung)		+84,00
Sonder-RAL-Lackierung lt. Farbkarte (nur in Verbindung mit FZ14-R) Strato 01 (Spritzlackierung) Strato 21, 24, 42	(nur mit FZ14-R)	+116,40 Seite 95
Sonder-RAL-Lackierung lt. Farbkarte Strato 11		+116,40 +191,90

Sonderformat-Zuschläge / TÜRELEMENT **NEU!**

Breiten- und Höhenaufschläge		
Stocklichten-Höhe (mm)	Stocklichten-Breite (mm)	
1790 - 2010	bis 1000	+10%
2011 - 2200		+15%

Weiß glatt (farblackiert)

Türblätter Teilglas / Elemente

Modell Strato 21

Teilglastür mit Holz-Friesen beidseitig



Friesstärke 40 mm / Friesbreite 130 mm

Kanten Soft

Höhe 2026 mm

Technik ■ Seite 283 / weitere Glasdesigns ■ ab Seite 184

Strato 21		Türblatt	Element									
	Teilglastür, Holz-Friese schlossseitig, Kiefer gebürstet (strukturiert), bandseitig glatt, (passend zu Carma O2) Verglasung ESG 6 mm farblackiert (S)	(Vollbau)	Zarge	90 130	105 150	110 170	190 240	210 260	225 275	315 375	335 395	355
	650 700 750 800 850 900 950 1000 1050											
	Kiefer gebürstet (strukturiert), Weiß, glatt (S)											
	Floatglas (klar)	6FLO	975,50	FZ6-R	1.371,50	1.419,00	1.482,40					
	Reflo (leicht matt)	6REF	1.334,10	FZ6-R	1.730,10	1.777,60	1.841,00					
	Satinato (getrübt)	6SAT	1.230,20	FZ6-R	1.626,20	1.673,70	1.737,10					

Modell Strato 05 / 34

Teilglastür mit Holz-Friesen beidseitig





Friesstärke 40 mm / Glasbreite 105 mm

Kanten Soft

Höhe 2026 mm

Technik ■ Seite 283 / weitere Glasdesigns ■ ab Seite 184

Strato 05		Türblatt	Element									
	Teilglastür, Holz-Friese beidseitig, Verglasung ESG 8 mm, farblackiert (Walzlackierung)	(Vollbau)	Zarge	90 130	105 150	110 170	190 240	210 260	225 275	315 375	335 395	355
	650 700 750 800 850 900 950 1000 1050											
	Weiß, glatt (W)											
	Floatglas (klar)	8FLO	866,30	FZ6-R	1.262,30	1.309,80	1.373,20					
	Reflo (leicht matt)	8REF	958,30	FZ6-R	1.354,30	1.401,80	1.465,20					
	Satinato (getrübt)	8SAT	906,00	FZ6-R	1.302,00	1.349,50	1.412,90					

Strato 05		Türblatt	Element									
	Teilglastür, Holz-Friese beidseitig, Verglasung ESG 8 mm, farblackiert (Spritzlackierung)	(Vollbau)	Zarge	90 130	105 150	110 170	190 240	210 260	225 275	315 375	335 395	355
	650 700 750 800 850 900 950 1000 1050											
	Weiß, glatt (S)											
	Floatglas (klar)	8FLO	1.016,60	FZ6-R	1.412,60	1.460,10	1.523,50					
	Reflo (leicht matt)	8REF	1.108,60	FZ6-R	1.504,60	1.552,10	1.615,50					
	Satinato (getrübt)	8SAT	1.056,30	FZ6-R	1.452,30	1.499,80	1.563,20					

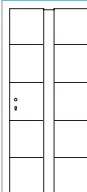
Strato 34		Türblatt	Element									
	Teilglastür, Holz-Friese beidseitig, mit Reliefdekor (passend zu Esprit 24) Verglasung ESG 8 mm, farblackiert (Spritzlackierung)	(Vollbau)	Zarge	90 130	105 150	110 170	190 240	210 260	225 275	315 375	335 395	355
	650 700 750 800 850 900 950 1000 1050											
	Weiß, glatt (S)											
	Floatglas (klar)	8FLO	1.115,60	FZ6-R	1.511,60	1.559,10	1.622,50					
	Reflo (leicht matt)	8REF	1.207,60	FZ6-R	1.603,60	1.651,10	1.714,50					
	Satinato (getrübt)	8SAT	1.155,30	FZ6-R	1.551,30	1.598,80	1.662,20					

Standard

Normhöhe (mm)

Strato 2026

Hinweis/Info

- Bei Einsatz auf Stahlzarge auf exakte Bestellhöhe achten, keine nachträgliche Kürzung möglich
- **Walzlackierung (W)** preisgünstige Walzlack-Technik
- **Spritzlackierung (S)** hochwertige Spritzlack-Technik

Varianten

Mehrpri

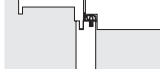
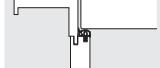
 Vario-FB (flächenbündig) Bänder Typ F (sichtbar) Bänder Typ K80 (verdeckt)	Element +234,10 Element +311,30
 S-Design-FB (flächenbündig stumpf) Bänder Typ F (sichtbar) Bänder Typ K80 (verdeckt)	Element +234,10 Element +311,30
Ausführung 2-flügelig (inkl. Kantriegel und Gegenfalz)	Element +484,50 +2. Türblatt
Schiebetür außenlaufend 1-flügelig inkl. Laufschiene, Holzblende oben	Element +584,20
Schiebetür innenlaufend (Standard) 1-flügelig inkl. Laufschiene	Element +887,40

Mehrleistungen

Türblatt Element

Magnetfallenschloss (auf VARIO/S-DESIGN-FB) (KB/WC/ZYL/FAL)	+38,00
ZYL-Schloss	+4,20
WZYL-Schloss	+7,40
FAL-Schloss	+3,40
WC-Schloss (ohne Aufpreis)	--
Rosettenlochbohrung	+10,20
Lisenen chromfärbig (matt) passend zu Focus 11 / Terra O4 Strato 05/L (Walzlackierung)	+168,00
Lisenen Schwarz passend zu Focus 11 / Terra O4 Strato 05/L-Schwarz (Walzlackierung)	+168,00
Sonder-RAL-Lackierung lt. Farbkarte (nur in Verbindung mit FZ14-R) Strato 05 (Spritzlackierung) Strato 34	+116,40 Seite 95

Sonderformat-Zuschläge / TÜRELEMENT

NEU!

Breiten- und Höhenaufschläge

Stocklichten-Höhe (mm)	Stocklichten-Breite (mm) bis 1000	
1790 - 2010		+10%
2011 - 2200		+15%

Lieferzeiten: 5 WT 10 WT 15 WT 20 WT 25 WT

B.5-1/ Ausführung Flächen-/Wandbündig

B.5-2/ Ausführung Zweiflügelig

B/ Innentüren, Zargen & Elemente

B.5-3/ Ausführung Schiebetüren

B.5-4/ Ausführung Sonder

B.6/ Holz-Fertigzargen

B.7/ Mehrleistungen, Zubehör

Weiß glatt (farblackiert)

Türblätter Teilglas / Elemente

Modell Corso 15 / 42

Teilglastür mit Holz-Fries schlossseitig, bündig mit Zarge (Preis ohne Bänder)



Friesstärke 40 mm / Friesbreite 130 mm (Corso 15/24)

Kanten Soft

Höhe 2013 mm

Technik ■ Seite 284 / weitere Glasdesigns ■ ab Seite 184

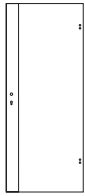
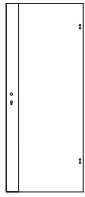
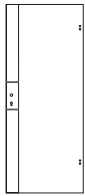
Corso 15		Türblatt	Element									
	Teilglastür, Holz-Fries schlossseitig Verglasung ESG 8 mm farblackiert (Walzlackierung)	(Vollbau)	Zarge	90 130	105 150	110 170	190 240	210 260	225 275	315 375	335 395	355
	722 772 822 872 922								285 295			
Weiß, glatt (W)												
	Floatglas (klar)	8FLO	512,60	FZ206-R			908,60	956,10		1.019,50		
	Reflo (leicht matt)	8REF	996,30	FZ206-R			1.392,30	1.439,80		1.503,20		
	Satinato (getrübt)	8SAT	806,10	FZ206-R			1.202,10	1.249,60		1.313,00		
Corso 15		Türblatt	Element									
	Teilglastür, Holz-Fries schlossseitig Verglasung ESG 8 mm farblackiert (Spritzlackierung)	(Vollbau)	Zarge	90 130	105 150	110 170	190 240	210 260	225 275	315 375	335 395	355
	722 772 822 872 922								285 295			
Weiß, glatt (S)												
	Floatglas (klar)	8FLO	573,40	FZ206-R			969,40	1.016,90		1.080,30		
	Reflo (leicht matt)	8REF	1.057,10	FZ206-R			1.453,10	1.500,60		1.564,00		
	Satinato (getrübt)	8SAT	866,90	FZ206-R			1.262,90	1.310,40		1.373,80		
Corso 42		Türblatt	Element									
	Teilglastür, Holz-Fries schlossseitig mit Reliefdekor (passend zu Esprit 42) Verglasung ESG 8 mm, farblackiert (S)	(Vollbau)	Zarge	90 130	105 150	110 170	190 240	210 260	225 275	315 375	335 395	355
	722 772 822 872 922								285 295			
Weiß, glatt (S)												
	Floatglas (klar)	8FLO	602,30	FZ206-R			998,30	1.045,80		1.109,20		
	Reflo (leicht matt)	8REF	1.086,00	FZ206-R			1.482,00	1.529,50		1.592,90		
	Satinato (getrübt)	8SAT	895,80	FZ206-R			1.291,80	1.339,30		1.402,70		

Standard

Normhöhe (mm)

Corso 2013

Hinweis/Info

- Corso Nicht möglich: Einsatz auf Stahlzarge, Schiebetüren, Pendeltüren
- Walzlackierung (W) preisgünstige Walzlack-Technik
- Spritzlackierung (S) hochwertige Spritzlack-Technik

Varianten Mehrpreis

Ausführung 2-flügelig (inkl. Kantriegel und Gegenfalz) Element +484,50 +2. Türblatt

Mehrleistungen Türblatt Element

Magnetfallenschloss (KB/WC/ZYL/FAL)	+38,00
ZYL-Schloss	+4,20
WZYL-Schloss	+7,40
FAL-Schloss	+3,40
WC-Schloss (ohne Aufpreis)	--
Rosettenlochbohrung	+10,20
4 Lisenen chromfärbig (matt) passend zu Focus 11 / Terra O4 Corso 15/L	+84,00
4 Lisenen Schwarz passend zu Focus 11 / Terra O4 Corso 15/L-Schwarz (Walzlackierung)	+84,00
4 Lisenen Echtholz-Furnier passend zu Creation 01 Corso 15/F (Walzlackierung) Einlage Ahorn, Eiche hell, Nuss	+84,00
2 Lisenen chromfärbig (matt) passend zu Terra O2 Corso 15/L (Walzlackierung)	+42,00
2 Lisenen Schwarz passend zu Terra O2 Corso 15/L-Schwarz (Walzlackierung)	+42,00
2 Lisenen Echtholz-Furnier passend zu Creation 42 Strato 01/F (Walzlackierung) Einlage Ahorn, Eiche hell, Nuss	+76,20
Sonder-RAL-Lackierung lt. Farbkarte (nur in Verbindung mit FZ214-R) Corso 15 (Spritzlackierung) Corso 24, 42	+116,40 Seite 95
Beschläge Corso	Seite 202

Sonderformat-Zuschläge / TÜRELEMENT **NEU!**

Breiten- und Höhenaufschläge	
Stocklichten-Höhe (mm)	Stocklichten-Breite (mm) bis 950
1800 - 2010	+15%
2011 - 2210	+20%

Ausführung flächen-/wandbündig	Seite --	Mehrleistungen	Seite 158 - 166	Beschläge	Seite 192 - 200
Ausführung 2-flügelig	Seite 133	Verglasungen	Seite 184 - 191	Technik	Seite 284
Ausführung Schiebetüren	Seite --	Funktionstüren	Seite --	Maßangaben	Seite 308 - 322

Lieferzeiten:	5 WT	10 WT	15 WT	20 WT	25 WT

Weiß glatt (farblackiert)

Türblätter Teil-, Ganzglas / Elemente

Modell Corso 24 / 05

Teilglastür mit Holz-Fries schlosseiteig, bündig mit Zarge (Preis ohne Bänder)



Friesstärke 40 mm / Friesbreite 130 mm

Kanten Soft

Höhe 2013 mm

Technik ■ Seite 284 / weitere Glasdesigns ■ ab Seite 184

Corso 24		Türblatt	Element									
Teilglastür, Holz-Fries schlosseiteig, mit Reliefdekor (passend zu Esprit 24) Verglasung ESG 8 mm, farblackiert (S)		(Vollbau)	Zarge	90	105	110	190	210	225	315	335	355
722 772 822 872 922				130	150	170	240	260	275	375	395	
Weiß, glatt (S)												
Floatglas (klar)	8FLO	602,30	FZ206-R		998,30		1.045,80			1.109,20		
Reflo (leicht matt)	8REF	1.086,00	FZ206-R		1.482,00		1.529,50			1.592,90		
Satinato (getrübt)	8SAT	895,80	FZ206-R		1.291,80		1.339,30			1.402,70		
Corso 05		Türblatt	Element									
Teilglastür, Holz-Fries schlosseiteig Kiefer gebürstet (strukturiert), (passend zu Prägnant, Carma 02) Verglasung ESG 8 mm, farblackiert (S)		(Vollbau)	Zarge	90	110	130	190	210	225	315	335	355
722 772 822 872 922				150	170		240	260	275	375	395	
Kiefer gebürstet (strukturiert), Weiß, glatt (S)												
Floatglas (klar)	8FLO	717,80	FZ202-E		1.229,80		1.291,20			1.373,20		
Reflo (leicht matt)	8REF	1.201,50	FZ202-E		1.713,50		1.774,90			1.856,90		
Satinato (getrübt)	8SAT	1.011,30	FZ202-E		1.523,30		1.584,70			1.666,70		

Modell City

Ganzglastür

Bohrungen inkl. Lochbohrungen, ohne Beschläge (Schloss, Bänder, Drücker)

Höhe 2013 mm

Technik ■ Seite 282 / weitere Glasdesigns ■ ab Seite 184

City		Türblatt	Element									
Ganzglastür Verglasung ESG 8 mm		(Vollbau)	Zarge	90	105	110	190	210	225	315	335	355
622 672 722 772 822 872 922			Option	130	150	170	240	260	275	375	395	
Weiß glatt (S)												
Floatglas (klar)	FLOA	305,80	FZ6-R		777,70		825,20			888,60		
Reflo (leicht matt)	REF	839,20	FZ6-R		1.311,10		1.358,60			1.422,00		
Satinato (getrübt)	SAT	468,60	FZ6-R		940,50		988,00			1.051,40		
City		Türblatt	Element									
Ganzglastür Verglasung ESG 8 mm		(Vollbau)	Zarge	90	110	130	190	210	225	315	335	355
622 672 722 772 822 872 922			Option	150	170		240	260	275	375	395	
Kiefer gebürstet (strukturiert), Weiß, glatt (S)												
Floatglas (klar)	FLOA	305,80	FZ2-E		893,70		955,10			961,20		
Reflo (leicht matt)	REF	839,20	FZ2-E		1.427,10		1.488,50			1.570,50		
Satinato (getrübt)	SAT	468,60	FZ2-E		1.056,50		988,00			1.199,90		

Ausführung flächen-/wandbündig	Seite 143	Mehreleistungen	Seite 158 - 166	Beschläge	Seite 202 - 210
Ausführung 2-flügelig	Seite 131, 133	Verglasungen	Seite 184 - 191	Technik	Seite 282, 284
Ausführung Schiebetüren	Seite 138 - 142	Funktionstüren	Seite --	Maßangaben	Seite 308 - 322

Standard

Normhöhe (mm)

Corso 2013

City 2013

Hinweis/Info

- City Bei Einsatz auf Stahlzarge auf exakte Bestellhöhe achten, keine nachträgliche Kürzung möglich
- Corso Nicht möglich: Einsatz auf Stahlzarge, Schiebetüren, Pendeltüren
- **Spritzlackierung (S)** hochwertige Spritzlack-Technik

Varianten	Mehrpriess
Ausführung 2-flügelig (inkl. Kantriegel und Gegenfalz) Corso	Element +484,50 +2. Türblatt
City	Element +291,80 +2. Türblatt
Schiebetür außenlaufend 1-flügelig inkl. Laufschiene, Holzblende oben City	Element +556,40
Schiebetür innenlaufend (Standard) 1-flügelig inkl. Laufschiene City	Element +950,20
Schiebetür innenl. (Kastensystem) 1-flügelig City	Element +804,20

Mehreleistungen

Mehreleistungen	Türblatt	Element
Magnetfallenschloss (KB/WC/ZYL/FAL)		+38,00
ZYL-Schloss	+4,20	
WZYL-Schloss	+7,40	
FAL-Schloss	+3,40	
WC-Schloss (ohne Aufpreis)	--	
Rosettenlochbohrung	+10,20	
Sonder-RAL-Lackierung lt. Farbkarte Corso 05	+116,40	+232,80 (inkl. FZ202-E)
Sonder-RAL-Lackierung lt. Farbkarte (nur in Verbindung mit FZ214-R) Corso 24	+116,40	+232,80 (nur mit FZ214-R) Seite 95
Beschläge Corso/City	Seite 202	

Sonderformat-Zuschläge / TÜRELEMENT CORSO

Breiten- und Höhenaufschläge	Stocklichter-Höhe (mm)	Stocklichter-Breite (mm) bis 950
	1800 - 2010	+15%
	2011 - 2210	+20%

Türblatt-Sondergrößen CITY DREHTÜREN

Breiten- und Höhenaufschläge	Höhe (mm)	Breite (mm)	Breite (mm)
	Drehtüren	622 - 972	972 - 1022
	1803 - 2013	+10% ²⁾	+30% ³⁾
	2014 - 2213	+20% ²⁾	+40% ³⁾
	2214 - 2400	+65% ³⁾	auf Anfrage
	2401 - 2600	+80% ³⁾	auf Anfrage

²⁾ Glasstärke 8 mm / ³⁾ Glasstärke 10 mm
 ÜH-Beschlagssatz erforderlich ab einer Glasstärke von 10 mm (nur für Holz-Fertigzarge geeignet) ■ Mehreleistungen Seite 208

Türblatt-Sondergrößen CITY SCHIEBETÜREN

Breiten- und Höhenaufschläge	Höhe (mm)	Breite (mm)	Breite (mm)
	Schiebetüren	650 - 1000	1001 - 1200
	bis 2100	Preis lt. Liste ²⁾	
	2101 - 2241	+25% ²⁾	+40% ³⁾
	2242 - 2600	+70% ³⁾	+70% ³⁾

Lieferzeiten: 5 WT 10 WT 15 WT 20 WT 25 WT

B.5-1/ Ausführung Flächen-/wandbündig
 B.5-2/ Ausführung Zweiflügelig
B/ Innentüren, Zargen & Elemente
 B.5-3/ Ausführung Schiebetüren
 B.5-4/ Ausführung Sonder
 B.6/ Holz-Fertigzargen
 B.7/ Mehreleistungen, Zubehör

Weiß glatt (farblackiert)

Zargen und Zubehör

Standard gefälzt (Durchgangszarge preisgleich)										Zarge								
	Holz-Fertigzarge									90 (105)* 110	190	210	225	315	335	355		
										130	150	170	240	260	275	375	395	
											285	295						
	600	650	700	750	800	850	900	950	1000									
	FZ2-D	(Verkleidung 75 mm, Kanten eckig)								396,00	443,50	506,90						
	FZ6-R	(Verkleidung 75 mm, Kanten gerundet)								396,00*	443,50	506,90						
	FZ7-P	(Verkleidung 75 mm, Kanten profiliert)								396,00	443,50	506,90						
	FZ14-R	(Verkleidung 75 mm, Kanten gerundet)								638,50	715,10	817,30						
	FZ24-R	(Verkleidung 50 mm, Kanten gerundet)								740,50	829,40	947,80						
	FZ26-R	(Verkleidung 50 mm, Kanten gerundet)								498,00	557,80	637,40						

VARIO-FB/G (flächenbündige Ausführung)										Zarge							
	Holz-Fertigzarge VARIO-FB/G Ausführung flächenbündig mit Band Typ G (verdeckt liegend)									90 (105)* 110	190	210	225	315	335	355	
										130	150	170	240	260	275	375	395
											285	295					
	600	650	700	750	800	850	900	950	1000								
	FZ202-D	(Verkleidung 75 mm, Kanten eckig)								672,20	719,70	783,10					
	FZ206-R	(Verkleidung 75 mm, Kanten gerundet)								672,20*	719,70	783,10					
	FZ207-P	(Verkleidung 75 mm, Kanten profiliert)								672,20	719,70	783,10					
	FZ214-R	(Verkleidung 75 mm, Kanten gerundet)								914,70	991,30	1.093,50					
	FZ224-R	(Verkleidung 50 mm, Kanten gerundet)								1.016,70	1.105,60	1.224,00					
	FZ226-R	(Verkleidung 50 mm, Kanten gerundet)								774,20	834,00	913,60					

S-DESIGN-FB/K80 (flächenbündige Ausführung, stumpf)										Zarge							
	Holz-Fertigzarge S-DESIGN-FB/K80 Ausführung flächenbündig, stumpf mit Band Typ K80 (verdeckt liegend)									90 110 130	190	210	225	315	335	355	
										150 170	240	260	275	375	395		
											285	295					
	600	650	700	750	800	850	900	950	1000								
	FZ406-R	(Verkleidung 75 mm, Kanten gerundet)								672,20	719,70	783,10					
	FZ414-R	(Verkleidung 75 mm, Kanten gerundet)								914,70	991,30	1.093,50					
	FZ424-R	(Verkleidung 75 mm, Kanten gerundet)								1.016,70	1.105,60	1.224,00					
	FZ426-R	(Verkleidung 50 mm, Kanten gerundet)								774,20	834,00	913,60					

Schiebetür-Zarge innenlaufend										Zarge							
	Holz-Fertigzarge Ausführung für Schiebetür innenlaufend (Standard, kein Kastensystem)									90 110 130	190	210	225	315	335	355	
										150 170	240	260	275	375	395		
											285	295					
	600	650	700	750	800	850	900	950	1000								
	FZ2-D	(Verkleidung 75 mm, Kanten eckig)								1.051,90	1.099,40	1.162,80					
	FZ6-R	(Verkleidung 75 mm, Kanten gerundet)								1.051,90	1.099,40	1.162,80					
	FZ7-P	(Verkleidung 75 mm, Kanten profiliert)								1.051,90	1.099,40	1.162,80					
	FZ14-R	(Verkleidung 75 mm, Kanten gerundet)								1.294,40	1.371,00	1.473,20					
	FZ24-R	(Verkleidung 50 mm, Kanten gerundet)								1.396,40	1.485,30	1.603,70					
	FZ26-R	(Verkleidung 50 mm, Kanten gerundet)								1.153,90	1.213,70	1.293,30					

Ganzglastür-Zarge										Zarge							
	Holz-Fertigzarge vorgerichtet für Ganzglas-Türen									90 (105)* 110	190	210	225	315	335	355	
										130 150 170	240	260	275	375	395		
											285	295					
	600	650	700	750	800	850	900	950	1000								
	FZ2-D	(Verkleidung 75 mm, Kanten eckig)								471,90	519,40	582,80					
	FZ6-R	(Verkleidung 75 mm, Kanten gerundet)								471,90	519,40	582,80					
	FZ7-P	(Verkleidung 75 mm, Kanten profiliert)								471,90	519,40	582,80					
	FZ14-R	(Verkleidung 75 mm, Kanten gerundet)								714,40	791,00	893,20					
	FZ24-R	(Verkleidung 50 mm, Kanten gerundet)								816,40	905,30	1.023,70					
	FZ26-R	(Verkleidung 50 mm, Kanten gerundet)								573,90	633,70	713,30					

(105)* Mauerstärke 105 mm nur möglich bei FZ6-R



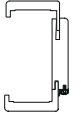

Durchgangszarge preisgleich mit maßgleicher Fertigzarge (mit Kämpfer nicht möglich); Ausführung ohne Schließblech, Bandhalterungen und Dichtung, Verkleidung lose, Futterkanten eckig (bei FZ6-R gerundet)

Achtung bei Montage Durchgangszarge über Stahlzarge! Durchgangszargen haben keine Hobelnase und müssen daher bei der Montage bearbeitet werden (ausgenommen FZ2-D)

Standard		
	Normhöhe (mm)	2010
	Stocklichte	2010
	Bänder 2 Steckbandunterteile 0,40 vernickelt	
	Schließblech silberfärbig	
	Verkleidungsbreite je Zargentyp 75 mm bzw. 50 mm	
	Kanten je Zargentyp gerundet, eckig bzw. profiliert	
	Technik ■ Seite 264	

Hinweis/Info

- FZ2-D: Walzlackierung (W)
- FZ6-R - FZ26-R: Oberfläche zu Weiß (S) passend
- Bandunterteile messingfärbig auf Wunsch lieferbar

	FZ2-D Verkleidungsbreite 75 mm Kanten eckig, Futter gerundet Breite/Höhe bis 2300 x 2680 mm
	FZ6-R Verkleidungsbreite 75 mm Kanten gerundet Breite/Höhe bis 2300 x 2680 mm
	FZ7-P Verkleidungsbreite 75 mm Kanten profiliert, Futter gerundet Breite/Höhe bis 2300 x 2680 mm
	FZ14-R „Exklusiv“ Verkleidungsbreite 75 mm Kanten gerundet Breite/Höhe bis 2300 x 2480 mm
	FZ24-R „Exklusiv“ Verkleidungsbreite 50 mm Kanten gerundet Breite/Höhe bis 2300 x 2510 mm (keine Montage auf Stahlzarge)

Mehrleistungen	Mehrpreis
2 Stk. Bänder Typ F (sichtbar)	
Abschlag auf VARIO-FB/G	-69,00
Abschlag auf S-DESIGN-FB/K80	-69,00
Ausführung wandbündig (VARIO-WB / S-DESIGN-WB stumpf)	Seite 117, 118
Ausführung 2-flügelig (anstatt 1-flügelig)	+261,90
Ausführung Schiebetür-Zarge außenlaufend (anstatt Standard)	preisgleich
Ausführung Schiebetür-Zarge/Kastensystem (anstatt Schiebetür-Zarge innenlaufend/Standard)	-61,80
Ausführung Ganzglas-Schiebetür-Zarge/Kastensystem (anstatt Schiebetür-Zarge innenlaufend/Standard)	preisgleich
Sonder-RAL-Lackierung lt. Farbkarte (möglich bei FZ14-R / FZ24-R)	+116,40

Sonderformat-Zuschläge ZARGEN NEU!				
Breiten- und Höhenaufschläge				
Höhe (mm)	Breite (mm)		Breite (mm)	
	bis 1000		1001 - 2300	
	Wandstärke		Wandstärke	
	bis 395	396 - 610	bis 395	396 - 610
≤ 2010	+10%	+25%*	+30%	+40%*
2011 - 2210	+15%	+30%*	+55%	+65%*
2211 - 2680	+55%	+70%*	+80%	+90%*

*Aufschlag auf jeweiligen Zargenpreis in MST 395 mm
Zargenausführung mit geteiltem Futter (mit Federverbindung): 2 x Grundpreis Zarge in jeweiliger Mauerstärke
Mögliche Höhen (modellabhängig) ■ Seite 158

Kiefer gebürstet / Esche offenporig, Weiß glatt (farbl.)

Zargen und Zubehör

B.5-1/ Ausführung Flächen-/wandbündig

B.5-2/ Ausführung Zweiflügelig

B/ Innentüren, Zargen & Elemente

B.5-3/ Ausführung Schiebetüren

B.5-4/ Ausführung Sonder

B.6/ Holz-Fertigzargen

B.7/ Mehrleistungen, Zubehör

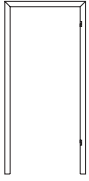
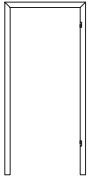
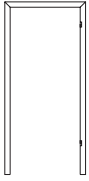
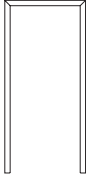
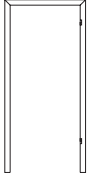
Standard gefälzt (Durchgangszarge preisgleich)										Zarge								
	Holz-Fertigzarge									90	110	130	190	210	225	315	335	355
										150	170		240	260	275	375	395	
													285	295				
	600	650	700	750	800	850	900											
950	1000																	
FZ2-E	Kiefer gebürstet, Weiß, glatt (S)									512,00	573,40	655,40						
	Esche offenporig, Weiß (S)									512,00	573,40	655,40						
FZ22-E	Kiefer gebürstet, Weiß, glatt (S)									614,00	687,70	785,90						
VARIO-FB/G (flächenbündige Ausführung)										Zarge								
	Holz-Fertigzarge VARIO-FB/G Ausführung flächenbündig mit Band Typ G (verdeckt liegend)									90	110	130	190	210	225	315	335	355
										150	170		240	260	275	375	395	
													285	295				
	600	650	700	750	800	850	900											
950	1000																	
Ausführung VARIO-FB/G: nicht lieferbar!																		
S-DESIGN-FB/K80 (flächenbündige Ausführung, stumpf)										Zarge								
	Holz-Fertigzarge S-DESIGN-FB/K80 Ausführung flächenbündig, stumpf mit Band Typ K80 (verdeckt liegend)									90	110	130	190	210	225	315	335	355
										150	170		240	260	275	375	395	
													285	295				
	600	650	700	750	800	850	900											
950	1000																	
FZ402-E	Kiefer gebürstet, Weiß, glatt (S)									788,20	849,60	931,60						
	Esche offenporig, Weiß (S)									788,20	849,60	931,60						
FZ422-E	Kiefer gebürstet, Weiß, glatt (S)									890,20	963,90	1.062,10						
Schiebetür-Zarge innenlaufend										Zarge								
	Holz-Fertigzarge Ausführung für Schiebetür innenlaufend (Standard, kein Kastensystem)									90	110	130	190	210	225	315	335	355
										150	170		240	260	275	375	395	
													285	295				
	600	650	700	750	800	850	900											
950	1000																	
FZ2-E	Kiefer gebürstet, Weiß, glatt (S)									1.167,90	1.229,30	1.311,30						
	Esche offenporig, Weiß (S)									1.167,90	1.229,30	1.311,30						
FZ22-E	Kiefer gebürstet, Weiß, glatt (S)									1.269,90	1.343,60	1.441,80						
Ganzglastür-Zarge										Zarge								
	Holz-Fertigzarge vorgefertigt für Ganzglastür									90	110	130	190	210	225	315	335	355
										150	170		240	260	275	375	395	
													285	295				
	600	650	700	750	800	850	900											
FZ2-E	Kiefer gebürstet, Weiß, glatt (S)									587,90	649,30	731,30						
	Esche offenporig, Weiß (S)									587,90	649,30	731,30						
FZ22-E	Kiefer gebürstet, Weiß, glatt (S)									689,90	763,60	861,80						

Standard



Normhöhe (mm) 2010
Stocklichte 2010

- Bänder 2 Steckbandunterteile 0.40 vernickelt
- Schließblech silberfärbig
- Verkleidungsbreite je Zargentyp 75 mm bzw. 50 mm
- Kanten eckig
- Technik ■ Seite 264

Hinweis/Info

- passend zu Modell Pränant, Image
- **Spritzlackierung (S)** hochwertige Spritzlack-Technik
- Bandunterteile messingfärbig auf Wunsch lieferbar

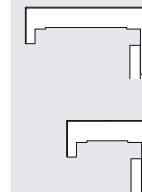

FZ2-E
Verkleidungsbreite 75 mm
Kanten eckig
Breite/Höhe bis 2300 x 2680 mm

FZ22-E
Verkleidungsbreite 50 mm
Kanten eckig
Breite/Höhe bis 2300 x 2510 mm
(keine Montage auf Stahlzarge)

Mehrleistungen Mehrpreis

2 Stk. Bänder Typ F (sichtbar) (Abschlag auf S-DESIGN-FB/K80)	-69,00
Ausführung wandbündig stumpf (S-DESIGN-WB)	Seite 117
Ausführung 2-flügelig (anstatt 1-flügelig)	+261,90
Ausführung Schiebetür-Zarge außenlaufend (anstatt Standard)	preisgleich
Ausführung Schiebetür-Zarge/Kastensystem (anstatt Schiebetür-Zarge innenlaufend/Standard)	-61,80
Ausführung Ganzglas-Schiebetür-Zarge/Kastensystem (anstatt Schiebetür-Zarge innenlaufend/Standard)	preisgleich
Sonder-RAL-Lackierung lt. Farbkarte	+116,40

Sonderformat-Zuschläge ZARGEN

Breiten- und Höhenaufschläge				
Höhe (mm)	Breite (mm) bis 1000		Breite (mm) 1001 - 2300	
	Wandstärke		Wandstärke	
	bis 395	396 - 610	bis 395	396 - 610
≤ 2010	+10%	+25%*	+30%	+40%*
2011 - 2210	+15%	+30%*	+55%	+65%*
2211 - 2680	+55%	+70%*	+80%	+90%*

*Aufschlag auf jeweiligen Zargenpreis in MSt 395 mm
Zargenausführung mit geteiltem Futter (mit Federverbindung): 2 x Grundpreis Zarge in jeweiliger Mauerstärke
Mögliche Höhen (modellabhängig) ■ Seite 158

Ausführung flächen-/wandbündig	Seite 114 - 121	Mehrleistungen	Seite 158 - 166	Beschläge	Seite --
Ausführung 2-flügelig	Seite 124 - 133	Verglasungen	Seite --	Technik	Seite 264 - 278
Ausführung Schiebetüren	Seite 134 - 142	Funktionstüren	Seite --	Maßangaben	Seite 308 - 323

Lieferzeiten:	5 WT	10 WT	15 WT	20 WT	25 WT
---------------	------	-------	-------	-------	-------

Weiß glatt (farblackiert)

Windfang-Umfassungsargen und Zubehör

Windfang mit Seitenteil einseitig (mit/ohne Querholz unten)

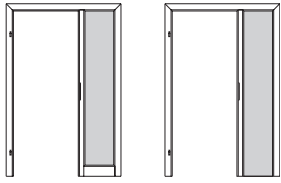

Windfang-Umfassungs- zarge, Seitenteil einseitig	Zarge								
	90 130	(105)* 150	110 170	190 240 285	210 260 295	225 275 315	335 375	355 395	
Breite: max. 1850 mm Höhe: 2010 mm (bis 2510 mm auf Anfrage)									
FZ6-R (Kanten gerundet)	1.407,70*		1.455,20		1.518,60				
FZ14-R (Kanten gerundet)	1.650,20		1.726,80		1.829,00				
FZ24-R (Kanten gerundet)	1.752,20		1.841,10		1.959,50				
FZ26-R (Kanten gerundet)	1.509,70		1.569,50		1.649,10				

Windfang mit Seitenteil einseitig, mit Oberlichte (mit/ohne Querholz unten)

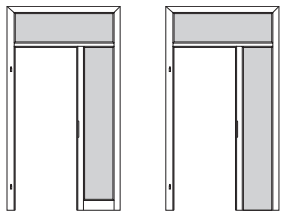

Windfang-Umfassungs- zarge, Seitenteil einseitig, mit Oberlichte	Zarge								
	90 130	(105)* 150	110 170	190 240 285	210 260 295	225 275 315	335 375	355 395	
Breite: max. 1850 mm Höhe: 2510 mm									
FZ6-R (Kanten gerundet)	1.927,70*		1.975,20		2.038,60				
FZ14-R (Kanten gerundet)	2.170,20		2.246,80		2.349,00				
FZ24-R (Kanten gerundet)	2.272,20		2.361,10		2.479,50				
FZ26-R (Kanten gerundet)	2.029,70		2.089,50		2.169,10				

Windfang mit Seitenteil beidseitig, ohne Oberlichte (mit/ohne Querholz unten)

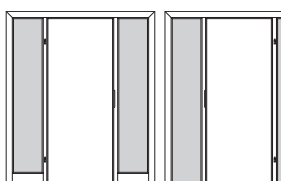

Windfang-Umfassungs- zarge, Seitenteil beidseitig	Zarge								
	90 130	(105)* 150	110 170	190 240 285	210 260 295	225 275 315	335 375	355 395	
Breite: max. 2300 mm Höhe: max. 2010 mm (bis 2510 mm auf Anfrage)									
FZ6-R (Kanten gerundet)	1.956,80*		2.004,30		2.067,70				
FZ14-R (Kanten gerundet)	2.199,30		2.275,90		2.378,10				
FZ24-R (Kanten gerundet)	2.301,30		2.390,20		2.508,60				
FZ26-R (Kanten gerundet)	2.058,80		2.118,60		2.198,20				

Windfang mit Seitenteil beidseitig, mit Oberlichte (mit/ohne Querholz unten)

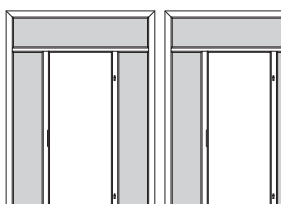







Windfang-Umfassungs- zarge, Seitenteil beidseitig, mit Oberlichte	Zarge								
	90 130	(105)* 150	110 170	190 240 285	210 260 295	225 275 315	335 375	355 395	
Breite: max. 1850 mm Höhe: max. 2510 mm									
FZ6-R (Kanten gerundet)	2.566,80*		2.614,30		2.677,70				
FZ14-R (Kanten gerundet)	2.809,30		2.885,90		2.988,10				
FZ24-R (Kanten gerundet)	2.911,30		3.000,20		3.118,60				
FZ26-R (Kanten gerundet)	2.668,80		2.728,60		2.808,20				

Fertigzarge mit Oberlichte



Holz-Fertigzarge mit Oberlichte	Zarge								
	90 130	105 150	110 170	190 240 285	210 260 295	225 275 315	335 375	355 395	
Breite: max. 1850 mm Höhe: max. 2510 mm									
Preisberechnung ■ Seite 159									

Standard-Verglasungen für Oberlicht-/Seitenteil(e)

Verglasung	Floatglas	Reflo	Satinato	Mastercarre	Grauglas	Uadi
Verglasung ESG inklusive Vorlegeband (lose)						
Verglasung Bestellcode	CFWE	CREE	CSWE	CMCE	CGKE	CUWE
Oberlichte	+145,00	+395,30	+208,70	+231,10	+175,20	+380,40
Seitenteil einseitig	+145,00	+395,30	+208,70	+231,10	+175,20	+380,40
Seitenteil beidseitig	+290,00	+790,60	+417,40	+462,20	+350,40	+760,80

Sonderverglasung passend zu Ganzglastür CITY, Design 21 ■ Mehrleistungen Seite 183

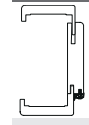

Standard



Bänder 2 Steckbandunterteile 0,40 vernickelt
Schließblech silberfärbig
Verkleidungsbreite je Zargentyp 75 mm bzw. 50 mm
Kanten je Zargentyp gerundet, eckig bzw. profiliert
Technik ■ Seite 264, 314 - 315

Hinweis/Info

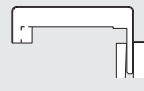
- **Spritzlackierung (S)** hochwertige Spritzlack-Technik
- Bandunterteile messingfärbig auf Wunsch lieferbar
- **Klimaverhältnisse beachten!** Bei einseitig unbeheizten Räumen unbedingt Türblätter in Klimaklasse c einsetzen
- **Montagebedingte Mindest-Mauerlichthöhe** von 2050 mm erforderlich (bei niedrigerer Mauerlichte Aufpreis auf Minderhöhe beachten)

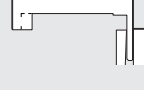
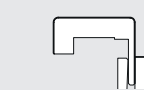
	FZ6-R Verkleidungsbreite 75 mm Kanten gerundet
	FZ7-P (preisgleich FZ6-R) Verkleidungsbreite 75 mm Kanten profiliert, Futter gerundet
	FZ14-R „Exklusiv“ Verkleidungsbreite 75 mm Kanten gerundet
	FZ24-R „Exklusiv“ Verkleidungsbreite 50 mm Kanten gerundet (keine Montage auf Stahlzarge)

Mehrleistungen

Mehrleistungen	Mehrpreis
Vario-FB (flächenbündig), 1-flügelig	
Bänder Typ F (sichtbar)	+207,20
Bänder Typ G (verdeckt)*	+276,20
<i>*nur möglich wenn die Bänder im Zargenlängsteil befestigt werden</i>	
Vario-WB (wandbündig), 1-flügelig	
Bänder Typ F (sichtbar)	+228,00
Bänder Typ G (verdeckt)	nicht möglich
Blindstock Vario-WB	Seite 118
Aufpreis für Türblatt VARIO-FB/WB	
Bänder Typ F (sichtbar)	+26,90
Bänder Typ G (verdeckt), nur bei FB!	+35,10
S-DESIGN-FB/WB (Türblatt stumpf)	nicht möglich
vorge richtet für Ganzglastür „City“	+75,90
vorge richtet für Teilglastür „Corso“	ohne Aufpreis
Sonder-RAL-Lackierung lt. Farbkarte (möglich bei FZ14-R / FZ24-R)	+116,40

Preisberechnung

Windfang-Umfassungs zarge
+ eventuell Aufpreis/Abschlag für Zargenvariante
+ eventuell Aufpreis Mehrleistungen
+ **Türblattpreis (Klimaklasse beachten)**
+ **Aufpreis Verglasung Oberteil/Seitenteil(e)**
empfohlener Verkaufspreis
(105)* Mauerstärke 105 mm nur möglich bei FZ6-R

Lieferzeiten:	5 WT	10 WT	15 WT	20 WT	25 WT
---------------	------	-------	-------	-------	-------

B.5-1/ Ausführung Flächen-/wandbündig
 B.5-2/ Ausführung Zweiflügelig
 B./Innentüren, Zargen & Elemente
 B.5-3/ Ausführung Schiebetüren
 B.5-4/ Ausführung Sonder
 B.6/ Holz-Fertigargen
 B.7/ Mehrleistungen, Zubehör

Weiß glatt (farblackiert)

Windfang-Rahmenstock und Zubehör

B.5-1/ Ausführung Flächen-/Wandbündig

B.5-2/ Ausführung Zweiflügelig

B/ Innentüren, Zargen & Elemente

B.5-3/ Ausführung Schiebetüren

B.5-4/ Ausführung Sonder

B.6/ Holz-Fertigzargen

B.7/ Mehrleistungen, Zubehör

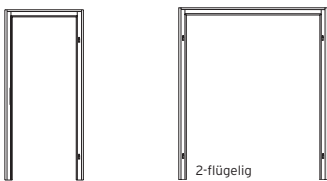
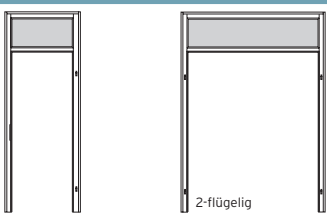
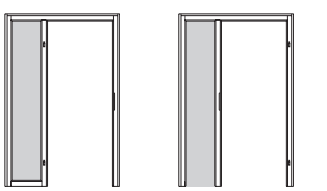
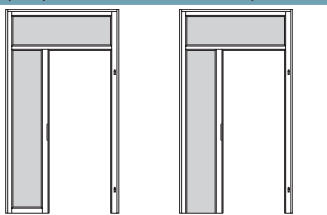
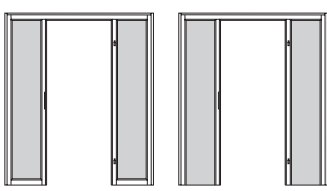
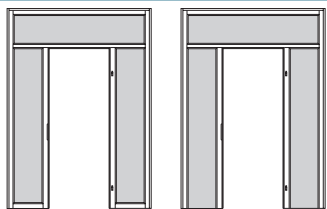
Rahmenstockohne Oberlichte	Rahmenstock
 <p>Rahmenstock ohne Oberlichte</p> <p>600 - 1000 x 2010 mm* 1000 - 2000 x 2010 mm*</p> <p>*Höhe bis 2510 mm +15%</p>	<p>Dimension 74 x 64</p> <p>1.170,10 1.223,00</p>
Rahmenstock mit Oberlichte	Rahmenstock
 <p>Rahmenstock mit Oberlichte</p> <p>600 - 1000 x 2525 mm 1000 - 2000 x 2525 mm</p> <p>Weitere Höhen bis 3200 mm (Ausführung gekoppelt) auf Anfrage</p>	<p>Dimension 74 x 64</p> <p>1.439,30 1.833,90</p>
Rahmenstock Seitenteil einseitig, ohne Oberlichte (mit/ohne Querholz unten)	Rahmenstock
 <p>Rahmenstock, Seitenteil einseitig</p> <p>1000 - 2000 x 2010 mm*</p> <p>*Höhe bis 2510 mm +15%</p>	<p>Dimension 74 x 64</p> <p>1.634,60</p>
Rahmenstock Seitenteil einseitig, mit Oberlichte (mit/ohne Querholz unten)	Rahmenstock
 <p>Rahmenstock, Seitenteil einseitig, mit Oberlichte</p> <p>1000 - 2000 x 2525 mm</p> <p>Weitere Höhen bis 3200 mm (Ausführung gekoppelt) auf Anfrage</p>	<p>Dimension 74 x 64</p> <p>2.230,10</p>
Rahmenstock Seitenteil beidseitig, ohne Oberlichte (mit/ohne Querholz unten)	Rahmenstock
 <p>Rahmenstock, Seitenteil beidseitig</p> <p>1300 - 2000 x 2010 mm* 2050 - 2600 x 2010 mm*</p> <p>*Höhe bis 2510 mm +15%</p>	<p>Dimension 74 x 64</p> <p>2.048,00 2.188,40</p>
Rahmenstock Seitenteil beidseitig, mit Oberlichte (mit/ohne Querholz unten)	Rahmenstock
 <p>Rahmenstock, Seitenteil beidseitig, mit Oberlichte</p> <p>1300 - 2000 x 2525 mm 2050 - 2600 x 2525 mm</p> <p>Weitere Höhen bis 3200 mm (Ausführung gekoppelt) auf Anfrage</p>	<p>Dimension 74 x 64</p> <p>2.914,10 3.284,60</p>

Standard



Bänder 2 Steckbandunterteile 0.40 vernickelt

Schließblech silberfärbig

Dimension 59 x 72 mm

Kanten rund

Abdeckleisten beidseitig

Technik ■ Seite 266, 316 - 317

Hinweis/Info

- **Spritzlackierung (S)** hochwertige Spritzlack-Technik
- Bandunterteile messingfärbig auf Wunsch lieferbar
- **Klimaverhältnisse beachten!** Bei einseitig unbeheizten Räumen unbedingt Türblätter in Klimaklasse c einsetzen
- **Montagebedingte Mindest-Mauerlichthöhe** von 2094 mm erforderlich (bei niedrigerer Mauerlichte Aufpreis auf Minderhöhe beachten)

Mehrleistungen Mehrpreis

Vario-FB (flächenbündig), 1-flügelig	+207,20
Bänder Typ F (sichtbar)	nicht möglich
Bänder Typ G (verdeckt)	nicht möglich
S-DESIGN-FB/WB (Türblatt stumpf)	nicht möglich
vorgerichtet für Ganzglastür „City“	+75,90
vorgerichtet für Teilglastür „Corso“	ohne Aufpreis
Vorlegeband (10 m)	+8,60
Sonder-RAL-Lackierung lt. Farbkarte	+116,40







Preisberechnung 1-flügelig

Windfang-Rahmenstock 1-flügelig
+ eventuell Aufpreis Mehrleistungen
+ Türblattpreis (Klimaklasse beachten)
+ Aufpreis Verglasung Oberteil/Seitenteil(e)
+ eventuell Aufpreis Vorlegeband
empfohlener Verkaufspreis

Preisberechnung 2-flügelig

Windfang-Rahmenstock 2-flügelig
+ eventuell Aufpreis Mehrleistungen
+ 2 x Türblattpreis (Klimaklasse beachten)
+ Aufpreis Türblatt für Ausführung 2-flügelig
+ Aufpreis Verglasung Oberteil/Seitenteil(e)
+ eventuell Aufpreis Vorlegeband
empfohlener Verkaufspreis

Standard-Verglasungen für Oberlicht-/Seitenteil(e)

Verglasung ESG, ohne Vorlegeband						
						
Verglasung Bestellcode	Floatglas CFWE	Reflo CREE	Satinato CSWE	Mastercarre CMCE	Grauglas CGKE	Uadi CUWE
Oberlichte	+145,00	+395,30	+208,70	+231,10	+175,20	+380,40
Seitenteil einseitig	+145,00	+395,30	+208,70	+231,10	+175,20	+380,40
Seitenteil beidseitig	+290,00	+790,60	+417,40	+462,20	+350,40	+760,80





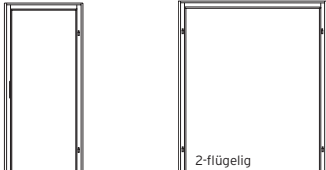
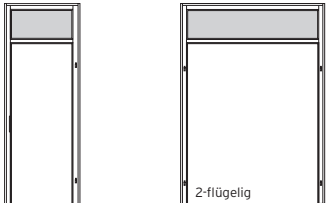
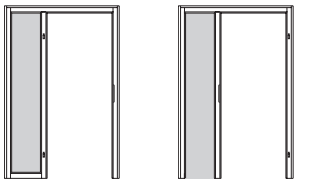
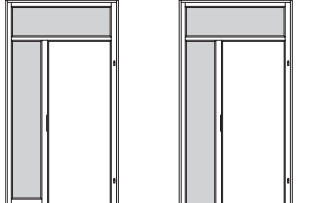
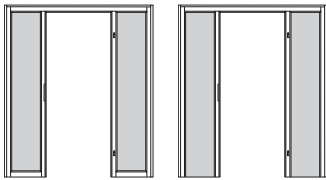
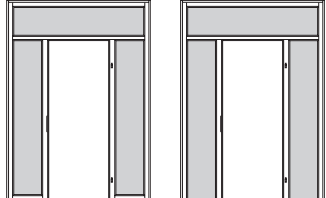

Sonderverglasung passend zu Ganzglastür CITY, Design 21 ■ Mehrleistungen Seite 183

Lieferzeiten: 5 WT 10 WT 15 WT 20 WT 25 WT

Weiß glatt (farblackiert)

Windfang-Rahmenstock und Zubehör / Kante eckig

Rahmenstock ohne Oberlichte	Rahmenstock
 <p>Rahmenstock ohne Oberlichte</p> <p>600 - 1000 x 2010 mm 1000 - 2000 x 2010 mm*</p> <p>*Höhe bis 2510 mm preisgleich</p>	<p>Dimension 59 x 72</p> <p>742,50 826,80</p>
Rahmenstock mit Oberlichte	Rahmenstock
 <p>Rahmenstock mit Oberlichte</p> <p>600 - 1000 x 2460 mm 1000 - 2000 x 2510 mm</p> <p>Weitere Höhen bis 3200 mm (Ausführung gekoppelt) auf Anfrage</p>	<p>Dimension 59 x 72</p> <p>969,10 1.125,00</p>
Rahmenstock Seitenteil einseitig, ohne Oberlichte (mit/ohne Querholz unten)	Rahmenstock
 <p>Rahmenstock, Seitenteil einseitig</p> <p>1000 - 2000 x 2010 mm*</p> <p>*Höhe bis 2510 mm preisgleich</p>	<p>Dimension 59 x 72</p> <p>1.227,10</p>
Rahmenstock Seitenteil einseitig, mit Oberlichte (mit/ohne Querholz unten)	Rahmenstock
 <p>Rahmenstock, Seitenteil einseitig, mit Oberlichte</p> <p>1000 - 2000 x 2510 mm</p> <p>Weitere Höhen bis 3200 mm (Ausführung gekoppelt) auf Anfrage</p>	<p>Dimension 59 x 72</p> <p>1.572,90</p>
Rahmenstock Seitenteil beidseitig, ohne Oberlichte (mit/ohne Querholz unten)	Rahmenstock
 <p>Rahmenstock, Seitenteil beidseitig</p> <p>1300 - 2000 x 2010 mm* 2050 - 2510 x 2010 mm*</p> <p>*Höhe bis 2510 mm preisgleich</p>	<p>Dimension 59 x 72</p> <p>1.585,30 1.681,80</p>
Rahmenstock Seitenteil beidseitig, mit Oberlichte (mit/ohne Querholz unten)	Rahmenstock
 <p>Rahmenstock, Seitenteil beidseitig, mit Oberlichte</p> <p>1300 - 2000 x 2510 mm 2050 - 2510 x 2510 mm</p> <p>Weitere Höhen bis 3200 mm (Ausführung gekoppelt) auf Anfrage</p>	<p>Dimension 59 x 72</p> <p>1.828,00 2.119,60</p>

Standard-Verglasungen für Oberlicht-/Seitenteil(e)						
Verglasung ESG, ohne Vorlegeband						
Verglasung Bestellcode	Floatglas CFWE	Reflo CREE	Satinato	Mastercarre CMCE	Grauglas CGKE	Uadi CUWE
Oberlichte	+145,00	+395,30	+208,70	+231,10	+175,20	+380,40
Seitenteil einseitig	+145,00	+395,30	+208,70	+231,10	+175,20	+380,40
Seitenteil beidseitig	+290,00	+790,60	+417,40	+462,20	+350,40	+760,80

Sonderverglasung passend zu Ganzglastür CITY, Design 21 ■ Mehrleistungen Seite 183

Standard

Bänder 2 Bandunterteile 3.10 IRS vernickelt
Schließblech silberfärbig
Dimension 59 x 72 mm
Kanten eckig
Abdeckleisten beidseitig
 Technik ■ Seite 266, 316 - 317

Hinweis/Info

- Bandunterteile messingfärbig auf Wunsch lieferbar
- Klimaverhältnisse beachten!** Bei einseitig unbeheizten Räumen unbedingt Türblätter in Klimaklasse c einsetzen
- Montagebedingte Mindest-Mauerlichthöhe** von 2094 mm erforderlich (bei niedrigerer Mauerlichte Aufpreis auf Minderhöhe beachten)

Mehrleistungen	Mehrpreis
Vario-FB (flächenbündig), 1-flügelig	
Bänder Typ F (sichtbar)	+207,20
Bänder Typ G (verdeckt)	nicht möglich
Aufpreis für Türblatt VARIO-FB	
Bänder Typ F (sichtbar)	+26,90
Bänder Typ G (verdeckt)	nicht möglich
S-DESIGN-FB/WB (Türblatt stumpf)	nicht möglich
vorge richtet für Ganzglastür „City“	+75,90
vorge richtet für Teilglastür „Corso“	ohne Aufpreis
Vorlegeband (10 m)	+8,60

Preisberechnung 1-flügelig

Windfang-Rahmenstock 1-flügelig
 + eventuell Aufpreis Mehrleistungen
 + Türblattpreis (Klimaklasse beachten)
 + Aufpreis Verglasung Oberteil/Seitenteil(e)
 + eventuell Aufpreis Vorlegeband
 empfohlener Verkaufspreis

Preisberechnung 2-flügelig

Windfang-Rahmenstock 2-flügelig
 + eventuell Aufpreis Mehrleistungen
 + 2 x Türblattpreis (Klimaklasse beachten)
 + Aufpreis Türblatt für Ausführung 2-flügelig
 + Aufpreis Verglasung Oberteil/Seitenteil(e)
 + eventuell Aufpreis Vorlegeband
 empfohlener Verkaufspreis

Lieferzeiten:	5 WT	10 WT	15 WT	20 WT	25 WT
---------------	------	-------	-------	-------	-------

B.5-1/ Ausführung Flächen-/wandbündig
 B.5-2/ Ausführung Zweiflügelig
 B./Innentüren, Zargen & Elemente
 B.5-3/ Ausführung Schiebetüren
 B.5-4/ Ausführung Sonder
 B.6/ Holz-Fertigzargen
 B.7/ Mehrleistungen, Zubehör

Titangrau / Nebelgrau (farblackiert)

Türblätter Design / Elemente

Modell Carma

Glattes Türblatt mit Furniereinlage gebürstet (strukturiert), deckend farblackiert



Innenlage Röhrenspan

Kanten Soft, lackiert

Technik ■ Seite 262

Modell	Türblatt	Element									
		(Vollbau)	Zarge								
	Glattes Türblatt mit Furniereinlage gebürstet (strukturiert), deckend farblackiert (S)	90 130	105 150	110 170	190 240	210 260	225 275	285 295	315 375	335 395	355
Carma 01	Titangrau (S) ¹⁾ / Nebelgrau (S) ²⁾	769,10	FZ6-D ³⁾	994,90	1.022,00			1.058,10			
Carma 02	Titangrau (S) ¹⁾ / Nebelgrau (S) ²⁾	769,10	FZ6-D ³⁾	994,90	1.022,00			1.058,10			
Carma 06	Titangrau (S) ¹⁾ / Nebelgrau (S) ²⁾	769,10	FZ6-D ³⁾	994,90	1.022,00			1.058,10			

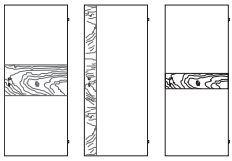

Carma 01 Carma 02 Carma 06

Standard

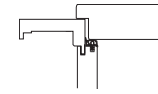

Normbreiten (mm)

Vollbau 650 700 750 800 850 900 950 1000 1050

Glaslichte 650 700 750 800 850 900 950 1000 1050

Normhöhe (mm) 2030

Hinweis/Info

- **Spritzlackierung (S)** hochwertige Spritzlack-Technik
- **Farbton „Titangrau“ / „Nebelgrau“**
¹⁾passend zu Zargenoberfläche FZ6-D / C-Titangrau
²⁾passend zu Zargenoberfläche FZ6-D / C-Nebelgrau
³⁾Elementpreis mit Zarge FZ6-D / C-Titangrau bzw. C-Nebelgrau
- Mindest-Türblatthöhe 1800 mm (mit Glaslichte EN min. 1880 mm)
- Innentürausführung immer mit beidseitig gleicher Einlage
- Schutztürausführungen nur in Klimaklasse c möglich
- **Schutztüren** einseitige Furniereinlage bei Wohnungseingangstüren nur möglich, wenn beide Seiten farblackiert ausgeführt sind
- 2-flügelige Ausführung ■ Technik 124
2-flügelige Ausführung ■ Ansicht 263

Varianten



Varianten	Mehrpriis
S-Design-FB (flächenbündig stumpf)	
Bänder Typ F (sichtbar)	Element +234,10
Bänder Typ K80 (verdeckt)	Element +311,30
Carma 01, 02, 06: Ausführung 2-flg. inkl. Gegenfalz und Kantriegel (Dekorfurnier nur im Gehflügel!)	Element +484,50 +493,50 Carma 0 (Stehflügel)
Schiebetür außenlaufend 1-flügelig inkl. Laufschiene, Holzblende oben	Element +584,20
Schiebetür innenlaufend (Standard) 1-flügelig inkl. Laufschiene	Element +887,40
Schiebetür innenl. (Kastensystem) 1-flügelig, ohne Laufschiene	Element +679,70

Mehrleistungen

Mehrleistungen	Türblatt	Element
Magnetfallschloss (auf VARIO/S-DESIGN-FB) (KB/WC/ZYL/FAL)		+38,00
ZYL-Schloss	+4,20	
WZYL-Schloss	+7,40	
FAL-Schloss	+3,40	
WC-Schloss (ohne Aufpreis)	--	
Rosettenlochbohrung	+10,20	
Fertigzarge farblackiert (nur in Verbindung mit FZ14-R)		FZ14-R + Aufpreis Sonder-RAL Seite 95

Sonderformat-Zuschläge ELEMENT

NEU!

Breiten- und Höhenaufschläge		
Höhe (mm)	Breite (mm) bis 1000	Breite (mm) 1001 - 1200
≤ 2010	+10%	+30%
2011 - 2210	+15%	+55%
2211 - 2580	+55%	+80%

Empfohlene Glaslichtenausführungen (Aufpreis auf Vollbau) / Weitere Ausführungen ■ Seite 170

Glaslichte	Verglasung montiert Lieferzeit +5 Werktage			
	C	EN	ENB	ENS
Glasleiste	Quadra-FB	Quadra-FB	Quadra-FB	Quadra-FB
Carma 01	+183,70	+183,70	+183,70	+183,70
Carma 02	+183,70	+183,70	+183,70	+183,70
Carma 06	+183,70	+183,70	+183,70	+183,70

Ausführung flächen-/wandbündig	Seite 114 - 121	Mehrleistungen	Seite 158 - 166	Beschläge	Seite 192 - 200
Ausführung 2-flügelig	Seite 124 - 130	Verglasungen	Seite 167 - 183	Technik	Seite 262 - 278
Ausführung Schiebetüren	Seite 134 - 142	Funktionstüren	Seite 212 - 259	Maßangaben	Seite 308 - 323

Lieferzeiten:	5 WT	10 WT	15 WT	20 WT	25 WT

Titangrau / Nebelgrau (farblackiert)

Türblätter Design / Elemente

Modell Esprit

Glattes Türblatt mit Reliefdekor



Innenlage Röhrenspan

Kanten Soft, lackiert

Technik ■ Seite 262

Modell	Türblatt glatt mit Reliefdekor	Türblatt Element										
		(Vollbau)	Zarge	90 130	105 150	110 170	190 240	210 260	225 275	315 375	335 395	355
Esprit 0	Titangrau (S) ¹⁾ / Nebelgrau (S) ²⁾	455,40	FZ6-D ³⁾			681,20			708,30			744,40
Esprit 20	Titangrau (S) ¹⁾ / Nebelgrau (S) ²⁾	627,40	FZ6-D ³⁾			853,20			880,30			916,40
Esprit 24 ¹⁾	Titangrau (S) ¹⁾ / Nebelgrau (S) ²⁾	607,10	FZ6-D ³⁾			832,90			860,00			896,10
Esprit 25	Titangrau (S) ¹⁾ / Nebelgrau (S) ²⁾	536,30	FZ6-D ³⁾			762,10			789,20			825,30
Esprit 26	Titangrau (S) ¹⁾ / Nebelgrau (S) ²⁾	536,30	FZ6-D ³⁾			762,10			789,20			825,30
Esprit 29	Titangrau (S) ¹⁾ / Nebelgrau (S) ²⁾	627,40	FZ6-D ³⁾			853,20			880,30			916,40
Esprit 42	Titangrau (S) ¹⁾ / Nebelgrau (S) ²⁾	550,20	FZ6-D ³⁾			776,00			803,10			839,20
Esprit 43	Titangrau (S) ¹⁾ / Nebelgrau (S) ²⁾	607,10	FZ6-D ³⁾			832,90			860,00			896,10
Esprit 44	Titangrau (S) ¹⁾ / Nebelgrau (S) ²⁾	627,40	FZ6-D ³⁾			853,20			880,30			916,40
Esprit 45	Titangrau (S) ¹⁾ / Nebelgrau (S) ²⁾	627,40	FZ6-D ³⁾			853,20			880,30			916,40

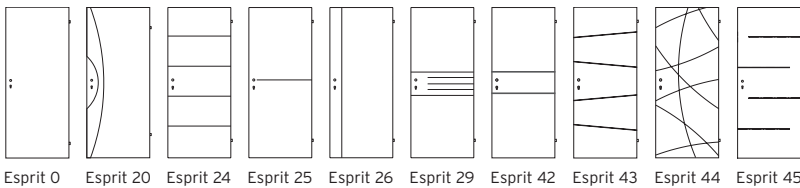

Standard

Normbreiten (mm)	Esprit 0	650	700	750	800	850	900	950	1000	1050	
	Esprit 24	650	700	750	800	850	900	950	1000	1050	
Normhöhe (mm)		2030									

Hinweis/Info

- **Spritzlackierung (S)** hochwertige Spritzlack-Technik
- **Farbton „Titangrau“ / „Nebelgrau“**
¹⁾passend zu Zargenoberfläche FZ6-D / C-Titangrau
²⁾passend zu Zargenoberfläche FZ6-D / C-Nebelgrau
³⁾Elementpreis mit Zarge FZ6-D / C-Titangrau bzw. C-Nebelgrau
- Mindest-Türblatthöhe 1800 mm / max. 2500 mm (mit Glasliche EN min. 1880 mm)
- Innentürausführung immer beidseitig gleich
- Schutztürausführungen nur in Klimaklasse c möglich
- **Schutztüren** einseitiges Reliefdekor bei Wohnungseingangstüren nur möglich, wenn beide Seiten farblackiert ausgeführt sind
- **Esprit 20** 2-flügelige Ausführung nur mit symmetrischer Flügelteilung möglich, da die Reliefdekore immer gleich breit sind
- **Esprit 24, 43** bei Sonderhöhen vergrößert sich das obere Feld, ab FSTL 2210 mm Ausführung mit 5. Dekorfräsung
- 2-flügelige Ausführung ■ Technik 124
2-flügelige Ausführung ■ Ansicht 263

Varianten Mehrpreis

S-Design-FB (flächenbündig stumpf)	
Bänder Typ F (sichtbar)	Element +234,10
Bänder Typ K80 (verdeckt)	Element +311,30
Ausführung 2-flügelig	Element +484,50
inkl. Gegenfalz und Kantriegel	+2. Türblatt
Schiebetür außenlaufend	Element +584,20
1-flügelig inkl. Laufschiene, Holzblende oben	
Schiebetür innenlaufend (Standard)	Element +887,40
1-flügelig inkl. Laufschiene	
Schiebetür innen. (Kastensystem)	Element +679,70
1-flügelig, ohne Laufschiene	

Mehrleistungen Türblatt Element

Magnetfallenschloss (auf VARIO/S-DESIGN-FB) (KB/WC/ZYL/FAL)		+38,00
ZYL-Schloss	+4,20	
WZYL-Schloss	+7,40	
FAL-Schloss	+3,40	
WC-Schloss (ohne Aufpreis)	--	
Rosettenlochbohrung	+10,20	
Fertigzarge farblackiert (nur in Verbindung mit FZ14-R)		FZ14-R + Aufpreis Sonder-RAL Seite 95

Sonderformat-Zuschläge ELEMENT **NEU!**

Breiten- und Höhenaufschläge		
Höhe (mm)	Breite (mm) bis 1000	Breite (mm) 1001 - 1200
≤ 2010	+10%	+30%
2011 - 2210	+15%	+55%
2211 - 2580	+55%	+80%

Empfohlene Glaslichtenausführungen (Aufpreis auf Vollbau) / Weitere Ausführungen ■ Seite 170

Verglasung montiert Lieferzeit +5 Werktage					
Glaslichte	C	CN	EN	4P	23
Glasleiste	Quadra-FB	Quadra-FB	Quadra-FB	Softline	Quadra-FB
Esprit 0	+183,70		+183,70		
Esprit 20				+432,30 (ab TBA 750)	
Esprit 24		+183,70	+183,70		
Esprit 25-26	+183,70		+183,70		
Esprit 29-45	+183,70		+183,70		

Ausführung flächen-/wandbündig	Seite 114 - 121	Mehrleistungen	Seite 158 - 166	Beschläge	Seite 192 - 200
Ausführung 2-flügelig	Seite 124 - 130	Verglasungen	Seite 167 - 183	Technik	Seite 262 - 278
Ausführung Schiebetüren	Seite 134 - 142	Funktionstüren	Seite 212 - 259	Maßangaben	Seite 308 - 323

Lieferzeiten:	5 WT	10 WT	15 WT	20 WT	25 WT
---------------	------	-------	-------	-------	-------

Titangrau / Nebelgrau (farblackiert)

Türblätter Design / Elemente

Modell Poesie

Glattes Türblatt mit gefrästen Kassetten-Füllungen



Innenlage Kraftkartonwabe (Röhrenspan gegen Aufpreis möglich)

Kanten Karnies, lackiert

Technik ■ Seite 262

Modell	Türblatt glatt mit gefrästen Kassetten-Füllungen (Deckplatte 8 mm MDF)	Türblatt (Vollbau)	Element Zarge	Element													
				90	105	110	130	150	170	190	210	225	240	260	275	285	295
Poesie 111	Titangrau (S) ¹⁾ / Nebelgrau (S) ²⁾	626,10	FZ6-D ³⁾	851,90	879,00	915,10											
Poesie 112	Titangrau (S) ¹⁾ / Nebelgrau (S) ²⁾	626,10	FZ6-D ³⁾	851,90	879,00	915,10											
Poesie 114	Titangrau (S) ¹⁾ / Nebelgrau (S) ²⁾	670,40	FZ6-D ³⁾	896,20	923,30	959,40											
Poesie 116	Titangrau (S) ¹⁾ / Nebelgrau (S) ²⁾	670,40	FZ6-D ³⁾	896,20	923,30	959,40											
Poesie 117	Titangrau (S) ¹⁾ / Nebelgrau (S) ²⁾	670,40	FZ6-D ³⁾	896,20	923,30	959,40											
Poesie 118	Titangrau (S) ¹⁾ / Nebelgrau (S) ²⁾	670,40	FZ6-D ³⁾	896,20	923,30	959,40											
Poesie 119	Titangrau (S) ¹⁾ / Nebelgrau (S) ²⁾	670,40	FZ6-D ³⁾	896,20	923,30	959,40											
Poesie 120	Titangrau (S) ¹⁾ / Nebelgrau (S) ²⁾	670,40	FZ6-D ³⁾	896,20	923,30	959,40											

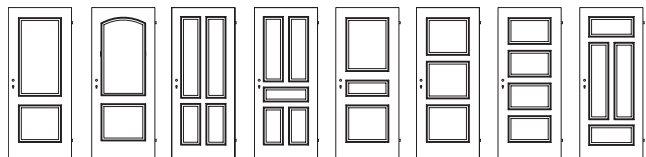

Poesie 111 Poesie 112 Poesie 114 Poesie 116 Poesie 117 Poesie 118 Poesie 119 Poesie 120

Mögliche Glaslichtenausführungen mit Sprossenrahmen (Aufpreis auf Vollbau)

Verglasung montiert
Lieferzeit +5 Werktage

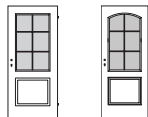

- nur in Verbindung mit Standard-Verglasungen
- keine Facettenschliff-Verglasung möglich

Glaslichte	111	112
Glasleiste	X161	X161
Poesie 111	+667,80	
Poesie 112		+811,20 (bis max. TBA 950 x 2230 mm)

Mögliche Glaslichtenausführungen (Aufpreis auf Vollbau)

Verglasung montiert
Lieferzeit +5 Werktage

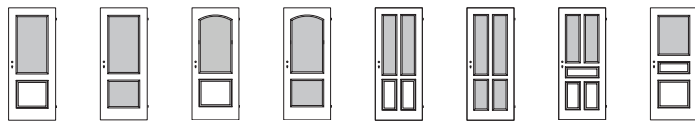

Glaslichte	111	221*	112	222*	114	424*	261	271
Glasleiste	X161	X161	X161	X161	X161	X161	X161	X161
Poesie 111	+235,30	+381,80						
Poesie 112			+381,80	+527,20				
Poesie 114					+378,70	+546,10		
Poesie 116							+378,70	
Poesie 117								+235,30

Mögliche Glaslichtenausführungen (Aufpreis auf Vollbau)

Verglasung montiert
Lieferzeit +5 Werktage

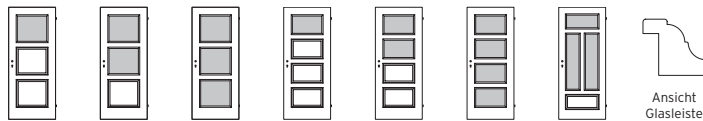

Glaslichte	281	282	283*	291	292	294*	103
Glasleiste	X161	X161	X161	X161	X161	X161	X161
Poesie 118	+235,30	+378,70	+455,50				
Poesie 119				+235,30	+378,70	+546,10	
Poesie 120							+455,50

*Bestellname Poesie 0

Ausführung flächen-/wandbündig	Seite 114 - 121	Mehrleistungen	Seite 158 - 166	Beschläge	Seite 192 - 200
Ausführung 2-flügelig	Seite 124 - 130	Verglasungen	Seite 167 - 183	Technik	Seite 262 - 278
Ausführung Schiebetüren	Seite 134 - 142	Funktionstüren	Seite 212 - 259	Maßangaben	Seite 308 - 323

Standard

Normbreiten (mm)

Vollbau	650	700	750	800	850	900	950	1000	1050
Glaslichte	650	700	750	800	850	900	950	1000	1050

Normhöhe (mm)

2030

Hinweis/Info

- **Spritzlackierung (S)** hochwertige Spritzlack-Technik
- **Farbton „Titangrau“ / „Nebelgrau“**
 - ¹⁾passend zu Zargenoberfläche FZ6-D / C-Titangrau
 - ²⁾passend zu Zargenoberfläche FZ6-D / C-Nebelgrau
 - ³⁾Elementpreis mit Zarge FZ6-D / C-Titangrau bzw. C-Nebelgrau
- keine einseitige Ausführung möglich
- ab TB-Breite 1051 mm bzw. TB-Höhe 2231 mm beträgt die TB-Stärke 49 mm (Glasleiste X181)
- Schutztürausführung nur bis max. TB-Höhe 2480 mm
- **2-flügelige Ausführung** nur mit symmetrischer Flügelteilung möglich; bei Poesie 114 auch asymmetrisch
- **Poesie 112** Glaslichten-Ausführungen nur bis max. TBA 950 x 2230 mm
- 2-flügelige Ausführung ■ Technik 124
- **Mindest-Türblattbreite** ■ Seite 262

Varianten

Mehrp reis

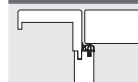
 (Kantenausführung Soft)	
S-Design-FB (flächenbündig stumpf)	
Bänder Typ F (sichtbar)	Element +234,10
Bänder Typ K80 (verdeckt)	Element +311,30
Ausführung 2-flügelig inkl. Gegenfalz und Kantriegel	Element +484,50 +2. Türblatt
Schiebetür außenlaufend 1-flügelig inkl. Laufschiene, Holzblende oben	Element +584,20
Schiebetür innenlaufend (Standard) 1-flügelig inkl. Laufschiene	Element +887,40
Schiebetür innenl. (Kastensystem) 1-flügelig, ohne Laufschiene	Element +679,70

Mehrleistungen

Türblatt Element

Magnetfallenschloss (auf VARIO/S-DESIGN-FB) (KB/WC/ZYL/FAL)	+38,00
ZYL-Schloss	+4,20
WZYL-Schloss	+7,40
FAL-Schloss	+3,40
WC-Schloss (ohne Aufpreis)	--
Rosettenlochbohrung	+10,20
Innenlage: Röhrenspan (anstatt Wabe)	+97,70
Fertigzarge farblackiert (nur in Verbindung mit FZ14-R)	FZ14-R + Aufpreis Sonder-RAL Seite 95

Sonderformat-Zuschläge ELEMENT

NEU!

Höhe (mm)	Breite (mm)	
	bis 1000	1001 - 1200
≤ 2010	+10%	+30%
2011 - 2210	+15%	+55%
2211 - 2580	+55%	+80%

Lieferzeiten:	5 WT	10 WT	15 WT	20 WT	25 WT
---------------	------	-------	-------	-------	-------

Titangrau / Nebelgrau (farblackiert)

Türblätter Design / Elemente

Modell Palais

Glattes Türblatt mit gefrästen Kassetten-Füllungen



Innenlage Kraftkartonwabe (Röhrenspan gegen Aufpreis möglich)

Kanten Soft, lackiert

Technik ■ Seite 262

Modell	Türblatt Türblatt glatt mit gefrästen Kassetten-Füllungen (Deckplatte 8 mm MDF)	Türblatt (Vollbau)	Element														
			Zarge	90	105	110	130	150	170	190	210	225	240	260	275	285	295
Palais 111	Titangrau (S) ¹⁾ / Nebelgrau (S) ²⁾	657,70	FZ6-D ³⁾	883,50										910,60	946,70		
Palais 114	Titangrau (S) ¹⁾ / Nebelgrau (S) ²⁾	708,30	FZ6-D ³⁾	934,10										961,20	997,30		
Palais 118	Titangrau (S) ¹⁾ / Nebelgrau (S) ²⁾	670,40	FZ6-D ³⁾	896,20										923,30	959,40		

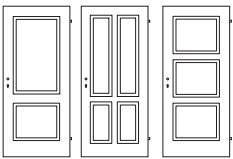

Palais 111 Palais 114 Palais 118

Standard

Normbreiten (mm)	Vollbau	650	700	750	800	850	900	950	1000	1050
Glaslichte		650	700	750	800	850	900	950	1000	1050
Normhöhe (mm)		2030								

Hinweis/Info

- **Spritzlackierung (S)** hochwertige Spritzlack-Technik
- **Farbton „Titangrau“ / „Nebelgrau“**
¹⁾passend zu Zargenoberfläche FZ6-D / C-Titangrau
²⁾passend zu Zargenoberfläche FZ6-D / C-Nebelgrau
³⁾Elementpreis mit Zarge FZ6-D / C-Titangrau bzw. C-Nebelgrau
- keine einseitige Ausführung möglich
- ab TB-Breite 1051 mm bzw. TB-Höhe 2231 mm beträgt die TB-Stärke 49 mm
- Schutzürausführung nur bis max. TB-Höhe 2480 mm
- **2-flügelige Ausführung** nur mit symmetrischer Flügerteilung möglich
- **2-flügelige Ausführung** ■ Technik 124
- **Mindest-Türblatbreite** ■ Seite 262

Varianten Mehrpreis

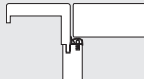
	S-Design-FB (flächenbündig stumpf) Bänder Typ F (sichtbar) Bänder Typ K80 (verdeckt)	Element +234,10 Element +311,30
	Ausführung 2-flügelig inkl. Gegenfalz und Kantriegel	Element +484,50 +2. Türblatt
	Schiebetür außenlaufend 1-flügelig inkl. Laufschiene, Holzblende oben	Element +584,20
	Schiebetür innenlaufend (Standard) 1-flügelig inkl. Laufschiene	Element +887,40
	Schiebetür innenl. (Kastensystem) 1-flügelig, ohne Laufschiene	Element +679,70





Mehrleistungen Türblatt Element

Magnetfallenschloss (auf VARIO/S-DESIGN-FB) (KB/WC/ZYL/FAL)		+38,00
ZYL-Schloss	+4,20	
WZYL-Schloss	+7,40	
FAL-Schloss	+3,40	
WC-Schloss (ohne Aufpreis)	--	
Rosettenlochbohrung	+10,20	
Innenlage: Röhrenspan (anstatt Wabe)	+97,70	
Fertigzarge farblackiert (nur in Verbindung mit FZ14-R)		FZ14-R + Aufpreis Sonder-RAL Seite 95

Sonderformat-Zuschläge ELEMENT NEU!

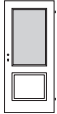
Breiten- und Höhenzuschläge	Breite (mm)	
	bis 1000	1001 - 1200
≤ 2010	+10%	+30%
2011 - 2210	+15%	+55%
2211 - 2580	+55%	+80%

Mögliche Glaslichtenausführungen (Aufpreis auf Vollbau)

Verglasung montiert Lieferzeit +5 Werktage					
Glaslichte	111	114	281	282	283*
Glasleiste	Quadra	Quadra	Quadra	Quadra	Quadra
Palais 111	+235,30				
Palais 114		+378,70			
Palais 118			+235,30	+378,70	+455,50

*Bestellname Palais 0

Ausführung flächen-/wandbündig	Seite 114 - 121	Mehrleistungen	Seite 158 - 166	Beschläge	Seite 192 - 200
Ausführung 2-flügelig	Seite 124 - 130	Verglasungen	Seite 167 - 183	Technik	Seite 262 - 278
Ausführung Schiebetüren	Seite 134 - 142	Funktionstüren	Seite 212 - 259	Maßangaben	Seite 308 - 323

Lieferzeiten:	5 WT	10 WT	15 WT	20 WT	25 WT
----------------------	------	-------	-------	-------	-------

Titangrau / Nebelgrau (farblackiert)

Türblätter Teil-, Ganzglas / Elemente

Modell Strato 01-42

Teilglastür mit Holz-Fries beidseitig (Strato) ■ Seite 91

Strato 01-42									
	Teilglastür, Holz-Fries beidseitig Verglasung ESG 8 mm								
		722	772	822	872	922			
	Titangrau (S) / Nebelgrau (S)								
	Floatglas (klar)		8FLO						
	Reflo (leicht matt)		8REF						
	Satinato (getrübt)		8SAT						

PREISBERECHNUNG ELEMENT:
 Türblatt Ausführung Weiß, glatt ■ Seite 91
 + Aufpreis Sonder-RAL-Lackierung
 + Fertizarge FZ6-D / C-Titangrau
 bzw. C-Nebelgrau ■ Seite 105

Modell Corso 15-42

Teilglastür mit Holz-Fries schlosseitig, bündig mit Zarge (Corso) ■ Seite 93

Corso 15-42		Türblatt Element							
	Teilglastür, Holz-Fries schlosseitig Verglasung ESG 8 mm								
		722	772	822	872	922			
	Titangrau (S) / Nebelgrau (S)								
	Floatglas (klar)		8FLO						
	Reflo (leicht matt)		8REF						
	Satinato (getrübt)		8SAT						

PREISBERECHNUNG ELEMENT:
 Türblatt Ausführung Weiß, glatt ■ Seite 93
 + Aufpreis Sonder-RAL-Lackierung
 + Fertizarge FZ6-D / C-Titangrau
 bzw. C-Nebelgrau ■ Seite 105

Modell City

Ganzglastür

Bohrungen inkl. Lochbohrungen, ohne Beschläge (Schloss, Bänder, Drücker)

Höhe 2013 mm

Technik ■ Seite 282 / weitere Glasdesigns ■ ab Seite 184

City		Türblatt Element										
	Ganzglastür Verglasung ESG 8 mm	(Vollbau)	Zarge Option	90 130	105 150	110 170	190 240	210 260	225 275	315 375	335 395	355
	C-Titangrau / C-Nebelgrau											
	Floatglas (klar)	FLOA		305,80	FZ6-D	607,50	634,60	670,70				
	Reflo (leicht matt)	REF		839,20	FZ6-D	1.140,90	1.168,00	1.204,10				
	Satinato (getrübt)	SAT		468,60	FZ6-D	770,30	797,40	833,50				

Standard

Normhöhe (mm)

City 2013

Hinweis/Info

- City Bei Einsatz auf Stahlzarge auf exakte Bestellhöhe achten, keine nachträgliche Kürzung möglich

Varianten Mehrpreis

Varianten	Mehrpreis
Ausführung 2-flügelig (inkl. Kantriegel und Gegenfalz) Strato / Corso	Element +484,50 +2. Türblatt Element +291,80 +2. Türblatt
City	
Schiebetür außenlaufend 1-flügelig inkl. Laufschiene, Holzblende oben Strato City	Element +584,20 Element +556,40
Schiebetür innenlaufend (Standard) 1-flügelig inkl. Laufschiene Strato City	Element +887,40 Element +950,20
Schiebetür innen. (Kastensystem) 1-flügelig City	Element +804,20

Sonderformat-Zuschläge / TÜRELEMENT CORSO

Breiten- und Höhenaufschläge	
Stocklichten-Höhe (mm)	Stocklichten-Breite (mm) bis 950
1800 - 2010	+15%
2011 - 2210	+20%

Türblatt-Sondergrößen CITY DREHTÜREN

Breiten- und Höhenaufschläge		
Höhe (mm)	Breite (mm)	Breite (mm)
Drehtüren	622 - 972	972 - 1022
1803 - 2013	+10% ²⁾	+30% ³⁾
2014 - 2213	+20% ²⁾	+40% ³⁾
2214 - 2400	+65% ³⁾	auf Anfrage
2401 - 2500	+80% ³⁾	auf Anfrage

²⁾Glasstärke 8 mm / ³⁾Glasstärke 10 mm
 ÜH-Beschlagset erforderlich ab einer Glasstärke von 10 mm
 (nur für Holz-Fertizarge geeignet) ■ Mehrleistungen Seite 208

Türblatt-Sondergrößen CITY SCHIEBETÜREN

Breiten- und Höhenaufschläge		
Höhe (mm)	Breite (mm)	Breite (mm)
Schiebetüren	650 - 1000	1001 - 1200
bis 2100	Preis lt. Liste ²⁾	+40% ³⁾
2101 - 2241	+25% ²⁾	+40% ³⁾
2242 - 2500	+70% ³⁾	+70% ³⁾

Ausführung flächen-/wandbündig	Seite 114 - 118	Mehrleistungen	Seite 158 - 166	Beschläge	Seite 192 - 200
Ausführung 2-flügelig	Seite 131 - 133	Verglasungen	Seite 184 - 191	Technik	Seite 282 - 284
Ausführung Schiebetüren	Seite 138 - 142	Funktionstüren	Seite --	Maßangaben	Seite 308 - 322

Lieferzeiten:	5 WT	10 WT	15 WT	20 WT	25 WT
---------------	------	-------	-------	-------	-------

Titangrau / Nebelgrau (CPL)

Zargen und Zubehör

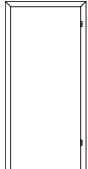
Standard gefälzt (Durchgangszarge preisgleich)		Zarge								
	Holz-Fertigzarge	90	110	130	190	210	225	315	335	355
		150	170		240	260	275	375	395	
					285	295				
	600 650 700 750 800 850 900									
	950 1000									
	FZ6-D C-Titangrau									
	FZ6-D C-Nebelgrau									
		225,80			252,90			289,00		
		225,80			252,90			289,00		

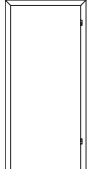
VARIO-FB/G (flächenbündige Ausführung)		Zarge								
	Holz-Fertigzarge VARIO-FB/G Ausführung flächenbündig mit Band Typ G (verdeckt liegend)	90	110	130	190	210	225	315	335	355
		150	170		240	260	275	375	395	
					285	295				
	600 650 700 750 800 850 900									
	950 1000									

Ausführung VARIO-FB/G: nicht lieferbar!

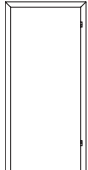
S-DESIGN-FB/K80 (flächenbündige Ausführung, stumpf)		Zarge								
	Holz-Fertigzarge S-DESIGN-FB/K80 Ausführung flächenbündig, stumpf mit Band Typ K80 (verdeckt liegend)	90	110	130	190	210	225	315	335	355
		150	170		240	260	275	375	395	
					285	295				
	600 650 700 750 800 850 900									
	950 1000									
	FZ406-D C-Titangrau									
	FZ406-D C-Nebelgrau									
		502,00			529,10			565,20		
		502,00			529,10			565,20		

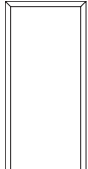
Schiebetür-Zarge innenlaufend		Zarge								
	Holz-Fertigzarge Ausführung für Schiebetür innenlaufend (Standard, kein Kastensystem)	90	110	130	190	210	225	315	335	355
		150	170		240	260	275	375	395	
					285	295				
	600 650 700 750 800 850 900									
	950 1000									
	FZ6-D C-Titangrau									
	FZ6-D C-Nebelgrau									
		881,70			908,80			944,80		
		881,70			908,80			944,80		

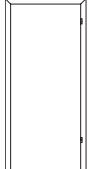
Ganzglastür-Zarge		Zarge								
	Holz-Fertigzarge vorgerichtet für Ganzglastür	90	110	130	190	210	225	315	335	355
		150	170		240	260	275	375	395	
					285	295				
	600 650 700 750 800 850 900									
	950 1000									
	FZ6-D C-Titangrau									
	FZ6-D C-Nebelgrau									
		301,70			328,80			364,90		
		301,70			328,80			364,90		

Durchgangszarge preisgleich mit maßgleicher Fertigzarge (mit Kämpfer nicht möglich); Ausführung ohne Schließblech, Bandhalterungen und Dichtung, Verkleidung lose

Achtung bei Montage Durchgangszarge über Stahlzarge!

Durchgangszargen haben keine Hobelnase und müssen daher bei der Montage bearbeitet werden

Standard	
	
Normbreiten (mm)	Stocklichte 600 650 700 750 800 850 900 950 1000
Normhöhe (mm)	2010
Bänder	2 Steckbandunterteile 0,40 vernickelt
Schließblech	silberfärbig
Verkleidungsbreite	75 mm
Kanten Design	Technik ■ Seite 264
Hinweis/Info	• Bandunterteile messingfärbig auf Wunsch lieferbar

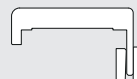
FZ6-D	
	Verkleidungsbreite 75 mm Kanten gerundet
Mehrleistungen	Mehrpreis
2 Stk. Bänder Typ F (sichtbar) (Abschlag auf S-DESIGN-FB/K80)	-69,00
Ausführung wandbündig stumpf (S-DESIGN-WB)	Seite 117
Ausführung 2-flügelig (anstatt 1-flügelig)	+261,90
Ausführung Schiebetür-Zarge außenlaufend (anstatt Standard)	preisgleich
Ausführung Schiebetür-Zarge/Kastensystem (anstatt Schiebetür-Zarge innenlaufend/Standard)	-61,80
Ausführung Ganzglas-Schiebetür-Zarge/Kastensystem (anstatt Schiebetür-Zarge innenlaufend/Standard)	preisgleich

Sonderformat-Zuschläge ZARGEN NEU!				
Breiten- und Höhenaufschläge	Breite (mm)		Breite (mm)	
	bis 1000		1001 - 2300	
Höhe (mm)	Wandstärke		Wandstärke	
	bis 395	396 - 610	bis 395	396 - 610
≤ 2010	+10%	+25%*	+30%	+40%*
2011 - 2210	+15%	+30%*	+55%	+65%*
2211 - 2680	+55%	+70%*	+80%	+90%*

*Aufschlag auf jeweiligen Zargenpreis in MST 395 mm
Zargenausführung mit geteiltem Futter (mit Federverbinding): 2 x Grundpreis Zarge in jeweiliger Mauerstärke
 Mögliche Höhen (modellabhängig) ■ Seite 158

Ausführung flächen-/wandbündig	Seite 116 - 117	Mehrleistungen	Seite 158 - 166	Beschläge	Seite --
Ausführung 2-flügelig	Seite 124 - 133	Verglasungen	Seite --	Technik	Seite 264 - 278
Ausführung Schiebetüren	Seite 134 - 142	Funktionstüren	Seite --	Maßangaben	Seite 308 - 323

Lieferzeiten:	5 WT	10 WT	15 WT	20 WT	25 WT
---------------	------	-------	-------	-------	-------

B.5-1/ Ausführung Flächen-/wandbündig
 B.5-2/ Ausführung Zweiflügelig
 B./ Innentüren, Zargen & Elemente
 B.5-3/ Ausführung Schiebetüren
 B.5-4/ Ausführung Sonder
 B.6/ Holz-Fertigzargen
 B.7/ Mehrleistungen, Zubehör

Titangrau / Nebelgrau (CPL)

Windfang-Umfassungs-zargen und Zubehör

B.5-1/ Ausführung Flächen-/wandbündig

B.5-2/ Ausführung Zweiflügelig

B/ Innentüren, Zargen & Elemente

B.5-3/ Ausführung Schiebetüren



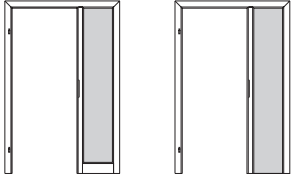
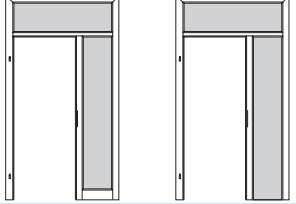
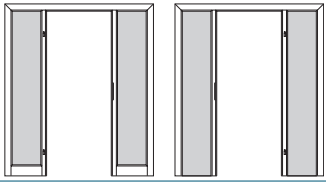
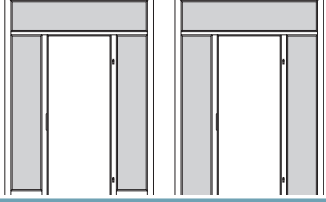
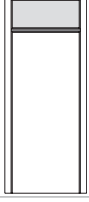

B.5-4/ Ausführung Sonder

B.6/ Holz-Fertigzargen

B.7/ Mehrleistungen, Zubehör

Windfang mit Seitenteil einseitig (mit/ohne Querholz unten)	Zarge																											
 <p>Windfang-Umfassungs-zarge, Seitenteil einseitig</p> <p>Breite: max. 1850 mm Höhe: 2010 mm**</p> <p>FZ6-D Designkante</p>	<table border="1"> <tr> <td>90</td><td>110</td><td>130</td><td>190</td><td>210</td><td>225</td><td>315</td><td>335</td><td>355</td> </tr> <tr> <td>150</td><td>170</td><td></td><td>240</td><td>260</td><td>275</td><td>375</td><td>395</td><td></td> </tr> <tr> <td></td><td></td><td></td><td>285</td><td>295</td><td></td><td></td><td></td><td></td> </tr> </table>	90	110	130	190	210	225	315	335	355	150	170		240	260	275	375	395					285	295				
	90	110	130	190	210	225	315	335	355																			
150	170		240	260	275	375	395																					
			285	295																								
	<table border="1"> <tr> <td>1.097,50</td><td>1.124,60</td><td>1.160,70</td><td></td><td></td><td></td><td></td><td></td><td></td> </tr> </table>	1.097,50	1.124,60	1.160,70																								
1.097,50	1.124,60	1.160,70																										
Windfang mit Seitenteil einseitig, mit Oberlichte (mit/ohne Querholz unten)	Zarge																											
 <p>Windfang-Umfassungs-zarge, Seitenteil einseitig, mit Oberlichte</p> <p>Breite: max. 1850 mm Höhe: 2480 mm</p> <p>FZ6-D Designkante</p>	<table border="1"> <tr> <td>90</td><td>110</td><td>130</td><td>190</td><td>210</td><td>225</td><td>315</td><td>335</td><td>355</td> </tr> <tr> <td>150</td><td>170</td><td></td><td>240</td><td>260</td><td>275</td><td>375</td><td>395</td><td></td> </tr> <tr> <td></td><td></td><td></td><td>285</td><td>295</td><td></td><td></td><td></td><td></td> </tr> </table>	90	110	130	190	210	225	315	335	355	150	170		240	260	275	375	395					285	295				
	90	110	130	190	210	225	315	335	355																			
150	170		240	260	275	375	395																					
			285	295																								
	<table border="1"> <tr> <td>1.623,70</td><td>1.650,80</td><td>1.686,90</td><td></td><td></td><td></td><td></td><td></td><td></td> </tr> </table>	1.623,70	1.650,80	1.686,90																								
1.623,70	1.650,80	1.686,90																										
Windfang mit Seitenteil beidseitig, ohne Oberlichte (mit/ohne Querholz unten)	Zarge																											
 <p>Windfang-Umfassungs-zarge, Seitenteil beidseitig</p> <p>Breite: max. 2300 mm Höhe: max. 2010 mm**</p> <p>FZ6-D Designkante</p>	<table border="1"> <tr> <td>90</td><td>110</td><td>130</td><td>190</td><td>210</td><td>225</td><td>315</td><td>335</td><td>355</td> </tr> <tr> <td>150</td><td>170</td><td></td><td>240</td><td>260</td><td>275</td><td>375</td><td>395</td><td></td> </tr> <tr> <td></td><td></td><td></td><td>285</td><td>295</td><td></td><td></td><td></td><td></td> </tr> </table>	90	110	130	190	210	225	315	335	355	150	170		240	260	275	375	395					285	295				
	90	110	130	190	210	225	315	335	355																			
150	170		240	260	275	375	395																					
			285	295																								
	<table border="1"> <tr> <td>1.437,80</td><td>1.464,90</td><td>1.501,00</td><td></td><td></td><td></td><td></td><td></td><td></td> </tr> </table>	1.437,80	1.464,90	1.501,00																								
1.437,80	1.464,90	1.501,00																										
Windfang mit Seitenteil beidseitig, mit Oberlichte (mit/ohne Querholz unten)	Zarge																											
 <p>Windfang-Umfassungs-zarge, Seitenteil beidseitig, mit Oberlichte</p> <p>Breite: max. 1850 mm Höhe: max. 2480 mm</p> <p>FZ6-D Designkane</p>	<table border="1"> <tr> <td>90</td><td>110</td><td>130</td><td>190</td><td>210</td><td>225</td><td>315</td><td>335</td><td>355</td> </tr> <tr> <td>150</td><td>170</td><td></td><td>240</td><td>260</td><td>275</td><td>375</td><td>395</td><td></td> </tr> <tr> <td></td><td></td><td></td><td>285</td><td>295</td><td></td><td></td><td></td><td></td> </tr> </table>	90	110	130	190	210	225	315	335	355	150	170		240	260	275	375	395					285	295				
	90	110	130	190	210	225	315	335	355																			
150	170		240	260	275	375	395																					
			285	295																								
	<table border="1"> <tr> <td>1.787,70</td><td>1.814,80</td><td>1.850,90</td><td></td><td></td><td></td><td></td><td></td><td></td> </tr> </table>	1.787,70	1.814,80	1.850,90																								
1.787,70	1.814,80	1.850,90																										
Fertigzarge mit Oberlichte	Zarge																											
 <p>Kanten Kämpfer = rund</p> <p>Holz-Fertigzarge mit Oberlichte</p> <p>Breite: max. 1850 mm Höhe: max. 2480 mm</p> <p>FZ6-D Designkante</p>	<table border="1"> <tr> <td>90</td><td>110</td><td>130</td><td>190</td><td>210</td><td>225</td><td>315</td><td>335</td><td>355</td> </tr> <tr> <td>150</td><td>170</td><td></td><td>240</td><td>260</td><td>275</td><td>375</td><td>395</td><td></td> </tr> <tr> <td></td><td></td><td></td><td>285</td><td>295</td><td></td><td></td><td></td><td></td> </tr> </table>	90	110	130	190	210	225	315	335	355	150	170		240	260	275	375	395					285	295				
	90	110	130	190	210	225	315	335	355																			
150	170		240	260	275	375	395																					
			285	295																								
	<div style="border: 1px solid red; padding: 5px; display: inline-block;"> Preisberechnung ■ Seite 159 </div>																											

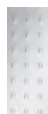
**bis 2480 mm auf Anfrage

Standard-Verglasungen für Oberlicht-/Seitenteil(e)						
Verglasung ESG inklusive Vorlegeband (lose)						
Verglasung Bestellcode	Floatglas CFWE	Reflo CREE	Satinato CSWE	Mastercarre CMCE	Grauglas CGKE	Uadi CUWE
Oberlichte	+145,00	+395,30	+208,70	+231,10	+175,20	+380,40
Seitenteil einseitig	+145,00	+395,30	+208,70	+231,10	+175,20	+380,40
Seitenteil beidseitig	+290,00	+790,60	+417,40	+462,20	+350,40	+760,80

Sonderverglasung passend zu Ganzglastür CITY, Design 21 ■ Mehrleistungen Seite 183

Standard

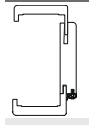

Bänder 2 Steckbandunterteile 0.40 vernickelt
Schließblech silberfärbig
Verkleidungsbreite 75 mm
Kanten Design, ausgenommen Steher/Kämpfer (= eckig)
 Technik ■ Seite 264, 314 - 315

Hinweis/Info

- Bandunterteile messingfärbig auf Wunsch lieferbar
- Klimaverhältnisse beachten!** Bei einseitig unbeheizten Räumen unbedingt Türblätter in Klimaklasse c einsetzen
- Montagebedingte Mindest-Mauerlichthöhe** von 2050 mm erforderlich (bei niedrigerer Mauerlichte Aufpreis auf Minderhöhe beachten)

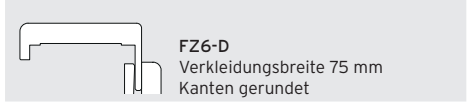

Mehrleistungen	Mehrpreis
Vario-FB (flächenbündig), 1-flügelig	
Bänder Typ F (sichtbar)	+207,20
Bänder Typ G (verdeckt)*	+276,20
<i>*nur möglich wenn die Bänder im Zargenlängsteil befestigt werden</i>	
Vario-WB (wandbündig), 1-flügelig	
Bänder Typ F (sichtbar)	+228,00
Bänder Typ G (verdeckt)	nicht möglich
Blindstock Vario-WB	Seite 118
Aufpreis für Türblatt VARIO-FB/WB	
Bänder Typ F (sichtbar)	+26,90
Bänder Typ G (verdeckt), nur bei FB!	+35,10
S-DESIGN-FB/WB (Türblatt stumpf)	nicht möglich
vorgerichtet für Ganzglastür „City“	+75,90
vorgerichtet für Teilglastür „Corso“	ohne Aufpreis





Preisberechnung





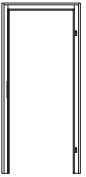

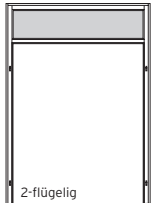
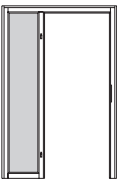
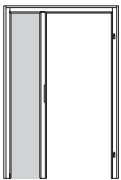
Windfang-Umfassungs-zarge
 + eventuell Aufpreis/Abschlag für Zargenvariante
 + eventuell Aufpreis Mehrleistungen
 + **Türblattpreis (Klimaklasse beachten)**
 + **Aufpreis Verglasung Oberteil/Seitenteil(e)**
 empfohlener Verkaufspreis

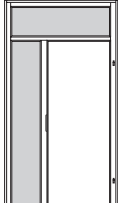
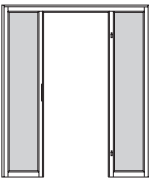
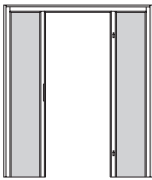
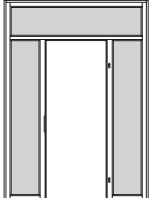
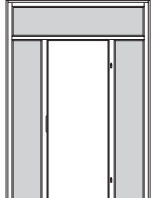
Lieferzeiten:	5 WT	10 WT	15 WT	20 WT	25 WT
---------------	------	-------	-------	-------	-------

Titangrau / Nebelgrau (CPL)

Windfang-Rahmenstock und Zubehör

Rahmenstock ohne Oberlichte		Rahmenstock
	Rahmenstock ohne Oberlichte	Dimension 59 x 72
	600 - 1000 x 2010 mm 1000 - 2000 x 2010 mm*	742,50 826,80
	*Höhe bis 2510 mm preisgleich	
Rahmenstock mit Oberlichte		Rahmenstock
	Rahmenstock mit Oberlichte	Dimension 59 x 72
	600 - 1000 x 2460 mm 1000 - 2000 x 2510 mm	969,10 1.125,00
	Weitere Höhen bis 3200 mm (Ausführung gekoppelt) auf Anfrage	
Rahmenstock Seitenteil einseitig, ohne Oberlichte (mit/ohne Querholz unten)		Rahmenstock
	Rahmenstock, Seitenteil einseitig	Dimension 59 x 72
	1000 - 2000 x 2010 mm*	1.227,10
	*Höhe bis 2510 mm preisgleich	
Rahmenstock Seitenteil einseitig, mit Oberlichte (mit/ohne Querholz unten)		Rahmenstock
	Rahmenstock, Seitenteil einseitig, mit Oberlichte	Dimension 59 x 72
	1000 - 2000 x 2510 mm	1.572,90
	Weitere Höhen bis 3200 mm (Ausführung gekoppelt) auf Anfrage	
Rahmenstock Seitenteil beidseitig, ohne Oberlichte (mit/ohne Querholz unten)		Rahmenstock
	Rahmenstock, Seitenteil beidseitig	Dimension 59 x 72
	1300 - 2000 x 2010 mm* 2050 - 2510 x 2010 mm*	1.585,30 1.681,80
	*Höhe bis 2510 mm preisgleich	
Rahmenstock Seitenteil beidseitig, mit Oberlichte (mit/ohne Querholz unten)		Rahmenstock
	Rahmenstock, Seitenteil beidseitig, mit Oberlichte	Dimension 59 x 72
	1300 - 2000 x 2510 mm 2050 - 2510 x 2510 mm	1.828,00 2.119,60
	Weitere Höhen bis 3200 mm (Ausführung gekoppelt) auf Anfrage	

Standard-Verglasungen für Oberlicht-/Seitenteil(e)						
Verglasung ESG, ohne Vorlegeband						
Verglasung Bestellcode	Floatglas CFWE	Reflo CREE	Satinato CSWE	Mastercarre CMCE	Grauglas CGKE	Uadi CUWE
Oberlichte	+145,00	+395,30	+208,70	+231,10	+175,20	+380,40
Seitenteil einseitig	+145,00	+395,30	+208,70	+231,10	+175,20	+380,40
Seitenteil beidseitig	+290,00	+790,60	+417,40	+462,20	+350,40	+760,80

Sonderverglasung passend zu Ganzglastür CITY, Design 21 ■ Mehrleistungen Seite 183

Standard

Bänder 2 Steckbandunterteile 3.10 IRS vernickelt
Schließeblech silberfärbig
Dimension 59 x 72 mm
Kanten eckig
Abdeckleisten beidseitig
 Technik ■ Seite 266, 316 - 317

Hinweis/Info

- Bandunterteile messingfärbig auf Wunsch lieferbar
- Klimaverhältnisse beachten!** Bei einseitig unbeheizten Räumen unbedingt Türblätter in Klimaklasse c einsetzen
- Montagebedingte Mindest-Mauerlichthöhe** von 2094 mm erforderlich (bei niedrigerer Mauerlichte Aufpreis auf Minderhöhe beachten)

Mehrleistungen	Mehrpreis
Vario-FB (flächenbündig), 1-flügelig	
Bänder Typ F (sichtbar)	+207,20
Bänder Typ G (verdeckt)	nicht möglich
Aufpreis für Türblatt VARIO-FB	
Bänder Typ F (sichtbar)	+26,90
Bänder Typ G (verdeckt)	nicht möglich
S-DESIGN-FB/WB (Türblatt stumpf)	nicht möglich
vorgerichtet für Ganzglastür „City“	+75,90
vorgerichtet für Teilglastür „Corso“	ohne Aufpreis
Vorlegeband (10 m)	+8,60

Preisberechnung 1-flügelig

Windfang-Rahmenstock 1-flügelig
 + eventuell Aufpreis Mehrleistungen
 + Türblattpreis (Klimaklasse beachten)
 + Aufpreis Verglasung Oberteil/Seitenteil(e)
 + eventuell Aufpreis Vorlegeband
 empfohlener Verkaufspreis

Preisberechnung 2-flügelig

Windfang-Rahmenstock 2-flügelig
 + eventuell Aufpreis Mehrleistungen
 + 2 x Türblattpreis (Klimaklasse beachten)
 + Aufpreis Türblatt für Ausführung 2-flügelig
 + Aufpreis Verglasung Oberteil/Seitenteil(e)
 + eventuell Aufpreis Vorlegeband
 empfohlener Verkaufspreis

Lieferzeiten:	5 WT	10 WT	15 WT	20 WT	25 WT
---------------	------	-------	-------	-------	-------

B.5-1/ Ausführung Flächen-/wandbündig
 B.5-2/ Ausführung Zweiflügelig
 B./Innentüren, Zargen & Elemente
 B.5-3/ Ausführung Schiebetüren
 B.5-4/ Ausführung Sonder
 B.6/ Holz-Fertigzargen
 B.7/ Mehrleistungen, Zubehör



B.4/ Glatte Fertigtür „Markanta“ / Rohtüren

B.4/ Markanta / Rohtüren

PRODUKT-/KUNDENNUTZEN Markanta / Rohtüren

Glatte Fertigtür „Markanta“

- Innenlage wahlweise Wabe, Röhrenspan oder Schallschutzeinlage
- individuelle Kantenausführung (Folien- oder Furnierkante, Hartholzeinleimer bzw. Anleimer)
- Oberflächenausführung optional: Furnier, Lack oder Schichtstoff

Rohtüren

- vorkalibriert
- Geeignet für Furnierungen als auch für Kunststoffbeschichtungen.
- Bei Weiterverarbeitung die angegebenen Richtlinien unbedingt beachten.



Werkstoff Holz

Holz ist der natürlichste Werkstoff, mit dem man sich zu Hause umgeben kann. Es lebt. Es atmet. Es nimmt Feuchtigkeit auf und gibt sie wieder an den Raum ab.

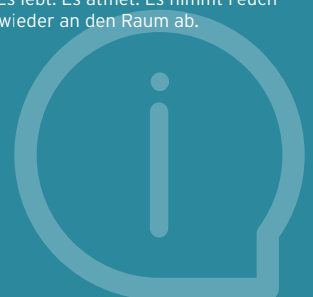

Markanta

Glatte Fertigtür, einhängefertig (EHF), kartonverpackt



Innenlage wahlweise Röhrenspan (32 dB) oder Schallschutzeinlage (33 dB)

Kanten Soft (Furnier-/Folienkante), Fase (Hartholzein-/anleimer)

Technik ■ Seite 262

Markanta	Folienkante (Kunststoff)			Furnierkante (Echtholz)			Einleimer Hartholz (3-seitig)		
	Wabe	Röhrenspan	Schallschutz	Wabe	Röhrenspan	Schallschutz	Wabe ¹⁾	Röhrenspan	Schallschutz
Glattes Türblatt, einhängefertig (EFH), kartonverpackt									
Ahorn AHN				377,70	420,20	455,00	422,90	465,40	500,20
Buche gedämpft				295,70	338,20	373,00	340,90	383,40	418,20
Berg-Eiche hell				353,30	395,80	430,60	398,50	441,00	475,80
Eiche gebeizt - A				525,30	567,80	602,60	570,50	613,00	647,80
Eiche hell				377,20	419,70	454,50	422,40	464,90	499,70
Esche natur				421,60	464,10	498,90	466,80	509,30	544,10
Fichte strukturiert				515,70	558,20	593,00	560,90	603,40	638,20
Lärche gebürstet, lackiert					492,40	527,20			
Mahagoni				381,10	423,60	458,40	426,30	468,80	503,60
Weiß glatt (W)	258,50	301,00	335,80				324,00	366,50	401,30
Schichtstoff 1,0 mm (MAX TK/FH/PO/TM)*	374,30	416,80	451,60	394,60	437,10	471,90	439,80	482,30	517,10
Schichtstoff 1,0 mm mit PU-Kante (MAX ...)						auf Anfrage			auf Anfrage

Ausführung flächen-/wandbündig	Seite 114 - 121	Mehrleistungen	Seite 158 - 166	Beschläge	Seite 192 - 200
Ausführung 2-flügelig	Seite 124 - 130	Verglasungen	Seite 167 - 183	Technik	Seite 262 - 278
Ausführung Schiebetüren	Seite 134 - 142	Funktionstüren	Seite 212 - 259	Maßangaben	Seite 308 - 323

Lieferzeiten:	5 WT	10 WT	15 WT	20 WT	25 WT
---------------	------	-------	-------	-------	-------

B.5-1/ Ausführung Flächen-/wandbündig

B.5-2/ Ausführung Zweiflügelig

B/ Innentüren, Zargen & Elemente

B.5-3/ Ausführung Schiebetüren

B.5-4/ Ausführung Sonder

B.6/ Holz-Fertigzargen

B.7/ Mehrleistungen, Zubehör

Markanta

Glatte Fertigtür, einhängfertig (EHF), kartonverpackt



Innenlage wahlweise Röhrenspan (32 dB) oder Schallschutzeinlage (33 dB)

Kanten gefast (Hartholzein-/anleimer)

Technik ■ Seite 262

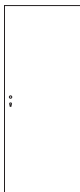
Markanta	Anleimer Hartholz (3-seitig)			
	Glattes Türblatt, einhängfertig (EFH), kartonverpackt	Wabe ²⁾	Röhrenspan	Schallschutz
	Ahorn AHN	501,80	544,30	579,10
	Buche gedämpft	419,80	462,30	497,10
	Berg-Eiche hell	477,40	519,90	554,70
	Eiche gebeizt - A	649,40	691,90	726,70
	Eiche hell	501,30	543,80	578,60
	Esche natur	545,70	588,20	623,00
	Fichte strukturiert	639,80	682,30	717,10
	Lärche gebürstet, lackiert		616,50	651,30
	Mahagoni	505,20	547,70	582,50
	Weiß glatt (W)			
	Schichtstoff 1,0 mm (MAX TK/FH/PO/TM)*	518,70	561,20	596,00
	Schichtstoff 1,0 mm mit PU-Kante (MAX TK/FH/PO/TM)		auf Anfrage	

Standard

Normbreiten (mm)
650 700 750 800 850 900 950 1000 1050

Normhöhe (mm) 2030

Hinweis/Info

- **Furnierbild** Serienfertigung, aus verschiedenen Stämmen (Farb- und Furnierbildunterschiede sind kein Reklamationsgrund)
- **Farblackierung** mehrschichtige Walzlackierung, Weiß glatt (W)
- Struktur- und Farbabweichungen können aus produktionstechnischen Gründen auftreten. Weiters kann das Farbempfinden durch Licht- und Schattenwirkung sowie Umgebungseinflüsse (zB: Einrichtungsgegenstände, Teppiche, Tapeten, Wandfarbe, Vorhänge udgl.) subjektiv verändert werden. Leichte Farbnuancen sind dadurch möglich und kein Reklamationsgrund.
- **Kürzbarkeit** Röhrenspaneinlage bis 1970 mm, Wabeneinlage bis 1980 mm
- ***Kantendesign erforderlich**
Folienkante: Eiche hell, Koto, Buche oder Weiß
Furnierkante: Holzart
- ***Ausführung Schichtstoff / Lieferzeit** 15 Werktage nur möglich bei nachstehend angeführten Dekoren in Kommissionsmengen (größere Mengen auf Anfrage):
Format TK 0066, 0074, 0077, 0085, 0112, 0125, 0291, 0624, 0730, 0733, 0741, 0742, 0743, 0753, 0755, 0759, 0851, 0947, 2206, 2289, 4073 ansonsten beträgt die Lieferzeit 30 Werktage
- 1) Einleimer / Wabe:
max. Höhe 2230 mm (Türblattbreite bis 999 mm)
max. Höhe 2030 mm (Türblattbreite ab 1000 mm)
- 2) Anleimer / Wabe: max. Breite 999 mm
max. Höhe 2230 mm

Mehrleistungen Türblatt Element

ZYL-Schloss	+4,20
WZYL-Schloss	+7,40
FAL-Schloss	+3,40
WC-Schloss (ohne Aufpreis)	--
Rosettenlochbohrung	+10,20

Türblatt-Sondergrößen

Breiten- und Höhenaufschläge		
Höhe (mm)	Breite (mm) bis 1050	Breite (mm) 1051 - 1250
1800 - 2030	+10%	+45%
2031 - 2130	+10%	+45%
2131 - 2230	+20%	+75%
2231 - 2601	+70%	+100%

Ausführung flächen-/wandbündig	Seite 114 - 121	Mehrleistungen	Seite 158 - 166	Beschläge	Seite 192 - 200
Ausführung 2-flügelig	Seite 124 - 130	Verglasungen	Seite 167 - 183	Technik	Seite 262 - 278
Ausführung Schiebetüren	Seite 134 - 142	Funktionstüren	Seite 212 - 259	Maßangaben	Seite 308 - 323

Lieferzeiten:

5 WT	10 WT	15 WT	20 WT	25 WT
------	-------	-------	-------	-------

Rohtüren

Türblätter vorkalibriert

Standard HR

- 1 Spezialhartfaser
- 2 Röhrenspan
- 3 Einleimer Weichholz 3-seitig
- 4 Vollspan
- 5 Vollspan ca. 55 mm
- 6 Massivholz

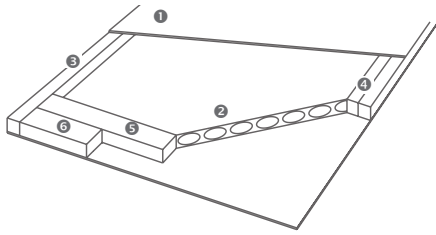

Standard HR, Einleimer Weichholz, Klimaklasse a, 39 mm

Spezialhartfaserdeck, Innenlage Röhrenspan, Einleimer Weichholz, Türblattstärke 39 mm, Klimakategorie a, Schalldämmung 32 dB (R_w), Gewicht ca. 18,5 kg/m²

Breite (mm) x 2030 mm								
650	700	750	800	850	900	950	1000	1050
153,20	158,30	158,30	164,70	164,70	168,40	178,70	187,50	198,50

Optimal

- 1 Dünnspon
- 2 Röhrenspan
- 3 Anleimer Hartholz 3-seitig
- 4 Massivholzrahmen
- 5 Massivholz

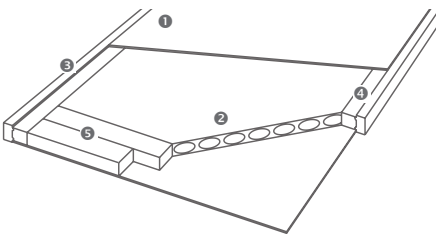

Optimal, Anleimer Birke, Klimaklasse a, 39 mm

Dünnspondeck, Innenlage Röhrenspan, Anleimer Birke, Türblattstärke 39 mm, Klimakategorie a, Schalldämmung 32 dB (R_w), Gewicht ca. 18,5 kg/m²

Breite (mm) x 2030 mm								
650	700	750	800	850	900	950	1000	1050
169,50	176,10	176,10	181,00	181,00	185,90	195,20	205,30	214,10

Weiterverarbeitung von Rohtüren

Kunex-Rohtüren sind vorkalibriert und sowohl für Furnierungen als auch für Kunststoffbeschichtungen geeignet. Bei Weiterverarbeitung müssen die angegebenen Richtlinien unbedingt beachtet werden. Vor Weiterverarbeitung ist die Rohtüre entsprechend zu klimatisieren und ein Kalibrierschliff vorzunehmen.

Beschichtung: Beim Beschichten mit Kunststoffplatten ist darauf zu achten, dass Türen und Kunststoffplatten vor der Beschichtung bei mindestens 18° vorklimatisiert werden. Nach der Beschichtung ist es erforderlich, die Türblätter senkrecht abzulüften und anschließend waagrecht Stück auf Stück zu stapeln, sowie das letzte Türblatt mit einer mindestens 16 mm dicken Spanplatte vollständig abzudecken. Erst nach Abkühlung (ca. 3 - 5 Tage) kann die Weiterverarbeitung erfolgen.

- **Pressdruck:** Röhrenspantüren | ca. 3 - 4 kg/cm²
- **Presstemperatur:** ca. 80° auf beiden Pressplatten (bei Temperaturunterschieden kann es zu einem Verzug der Türen kommen)
- **Leim:** hochwertiger Spezial-Weißleim
- **Pressdauer:** ca. 10 - 15 Minuten

Furnierung: Beim Furnieren ist darauf zu achten, dass die Raumtemperatur mindestens 18° beträgt und die Türblätter bei dieser Temperatur klimatisiert werden. Die Türblätter sollen nach der Furnierung und senkrechter Ablüftung Stück auf Stück waagrecht gestapelt werden. Das oberste Türblatt ist mit einer mindestens 16 mm dicken Spanplatte vollständig abzudecken. Erst nach einer vollständigen Abkühlung kann die Weiterverarbeitung erfolgen.

- **Pressdruck:** Röhrenspantüren | ca. 3 - 4 kg/cm²
- **Presstemperatur:** ca. 80°
- **Leim:** Leim zum Furnieren
- **Pressdauer:** ca. 5 Minuten

Beizen: Vor dem Beizen ist ein Fein- bzw. Kontrollschliff durchzuführen, um eventuelle Leim-, Öl- oder Fettflecken zu entfernen. Wenn möglich Lösungsmittelbeizen verwenden. Beize vor Gebrauch gut aufrühren. Vor dem Beizen unbedingt eine Beizprobe machen. Ungleichmäßiges Saugvermögen und unterschiedliche Grundfarben des Holzes können zu Abweichungen führen.

- **Anwendung:** Mit Pinsel oder Spritzpistole satt und gleichmäßig auftragen und mit einem saugfähigem Tuch abwischen.

Anleimer: Einem Abzeichnen und Abreißen des Anleimers ist durch Querfurnieren vorzubeugen.

An-/Umleimer 4-seitig: Kunex-Rohtüren sind bei Ausführung mit einem 4-seitigen An- bzw. Umleimer an der Unterkante mit Entlüftungsmöglichkeiten zu versehen - Gefahr der Blasenbildung beim Verpressen!

Einbruchschutz Die Fertigung von einbruchhemmenden Elementen aus den dafür vorgesehenen Türrohlängen ist nur für den Einsatz in Stahlzargen möglich. Die Eigenfertigung von einbruchhemmenden Rahmenstöcken muss exakt den Vorgaben und Materialbestimmungen gemäß Ausführungskatalog entsprechen. Für die Anforderung WK3 (RC3) dürfen nur von seiten Kunex zugelassene Schließbleche verwendet werden. Ausführungen mit Holzumfassungszarge oder Blendrahmen in Verbindung mit einbruchhemmenden Türen können nur als fertiges Element bezogen werden.

Sonderformat-Zuschläge TÜRLÄTTER

Breiten- und Höhenaufschläge		
Höhe (mm)	Breite (mm) bis 1050	Breite (mm) 1051 - 1250
≤ 2030		
2031 - 2230	auf Anfrage	
2231 - 2600	auf Anfrage	

Lieferzeiten:	5 WT	10 WT	15 WT	20 WT	25 WT
---------------	------	-------	-------	-------	-------



B.5/ Besondere Türen

B.5/ Besondere Türen

PRODUKT-/KUNDENNUTZEN Besondere Türen

Besondere Türlösungen

- **raumhohe Türen**
bis zu einer Raumhöhe von 2780 mm
wahlweise mit Glasoberlichte bzw. Holzoberblende
- **Vario - die bündigen Türelemente von Kunex**
wahlweise flächen- oder wandbündige Ausführung
- **S-DESIGN**
Türblatt flächenbündig stumpf
- **SOLO-System**
Türelement mit verdeckt liegender Zarge
- Schiebetüren Vor-der-Wand laufend
- Schiebetüren In-der-Wand laufend
- 2-flügelige Türelemente
- Pendeltüren
- Zählerkasten-Türelemente



Sonderlösungen

Individuelle Ausführungsmöglichkeiten für spezielle Wohnsituationen ob in Alt- oder Neubau, bei der Gestaltung repräsentativer gewerblicher Räume oder in der anspruchsvollen Objektausstattung

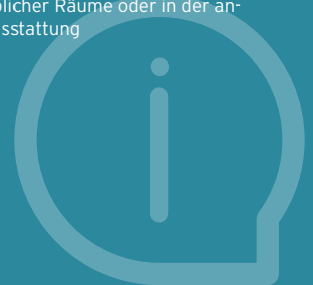

Vario-FB Preisberechnung (nur farblackiert/Weiß, glatt)

flächenbündige Ausführung

Vario-FB flächenbündige Ausführung

- Türblattkanten Soft (Lack), vorbereitet für 2 Stück 3D-Spezialbänder (Edelstahl), Bandausführung wahlweise verdeckt (Typ G) oder sichtbar (Typ F)
- Mögliche Türmodelle

Carma 01-06, Creation 01-42, Esprit 0-45, Focus 11/Weiß,

Kristall/Weiß*, Markanta/Weiß (Röhrenspan)

Poesie 111-120, Palais 111-118 (max. TB-Größe 1022 x 2216 mm)

Strato 01, 05, 21, 24, 34, 42 (max. TB-Höhe 2213 mm)

Terra 02+04, Studio 02+04

	Vario-FB/F (Band sichtbar)	Vario-FB/G (Band verdeckt liegend)
<p>¹⁾Standard-Elemente sind mit Zargentyp FZ2-E bzw. FZ6-R ausgepreist. Bei abweichenden Zargen-Varianten ist die jeweilige Preisdifferenz zu berücksichtigen.</p>		
Aufpreis auf Standard-Element¹⁾	+234,10	+311,30
Türblatt	+26,90	+35,10
Zarge	+207,20	+276,20
Element	+234,10	+311,30
Zargentyp¹⁾	FZ202-D (Lack)	FZ226-R (Lack)
Technik / Maßangaben ■ Seite 267	FZ206-R (Lack)	FZ226-R (Lack)
**Kantenausführung je Zargentyp	FZ207-P (Lack)	--
eckig / gerundet / Design / profiliert	FZ214-R (Lack)	FZ224-R (Lack)
Verkleidungskanten**	75 / 75 mm	50 / 50 mm
Breite (mm) / Zarge	600 - 1000	600 - 1000
Breite (mm) / Türblatt	622 - 1022	622 - 1022
Höhe (mm) / Zarge	2010	2010
Höhe (mm) / Türblatt	2016	2016

Standard

Hinweis/Info

- **Volle Durchgangslichte** ab einem Türöffnungswinkel von 150° (darunter verringert sich die Durchgangslichte bis zu max. 25 mm bei einem Öffnungswinkel von 90°)
- **Bei Stahlzargen-Verkleidung** ist ein Sonder-Fertigungsmaß erforderlich (-5 mm) = Aufpreis!
- **Überhöhe/Sonderbreite** abhängig von Tür-/Zargenmodell (max. Maßangaben beachten!)
- **Bandausführung Typ G (verdeckt)** ab FSTL 2111 mm verstärkte Ausführung Typ H2 erforderlich ■ Aufpreis Mehrleistungen
- **Überhöhen/Sonderbreiten** ■ Seite 158
- **Lichtausschnitte** haben abweichende Maße zu Standardausschnitten bei gefälzten Türen
- **Das Türblatt ist gegenüber der Zarge um ca. 1 mm zurückstehend.** Dadurch wird auch unter Berücksichtigung der Montagetoleranzen ein optisch ansprechendes Gesamtbild erzielt.

Technik ■ Seite 267

Varianten

Ausführung 2-flügelig Seite 125

Klimaklasse b / c

Basispreis: Türblatt WET 03 (Schalldämmwertangaben ungültig) Seite 216

Mehrleistungen

	Türblatt	Element
ÖNORM-Magnetfallenschloss		
Stahl/silberfärbig (KB/WC/ZYL/FAL)	+16,80	+38,00
Schwarz (KB/WC/ZYL)	+69,70	+134,50
3D-Band Typ H2 (verstärkte Ausführung, ab FSTL 2111 erforderlich!)		+154,40

Preisberechnung

Türblattpreis (Grundmodell Vollbau/Glaslichte laut Liste)
 + eventuell Aufpreis für Überhöhe/-breite ■ Seite 158
 + **Grundpreis jeweilige Standardzarge** ■ Seite 152
 + eventuell Aufpreis für Überhöhe/-breite ■ Seite 158
 + **Aufpreis Vario-FB/F (+234,10) / Vario-FB/G (+311,30)**
 empfohlener Verkaufspreis

***Lieferzeit 5 Werktag** (10 Werktag in Verbindung mit Magnetfallenschloss)

Türblatt-Breite 722 - 922 x 2016 mm

Modell Kristall / FZ206-R, Weiß glatt (W) ■ Seite 82, 95

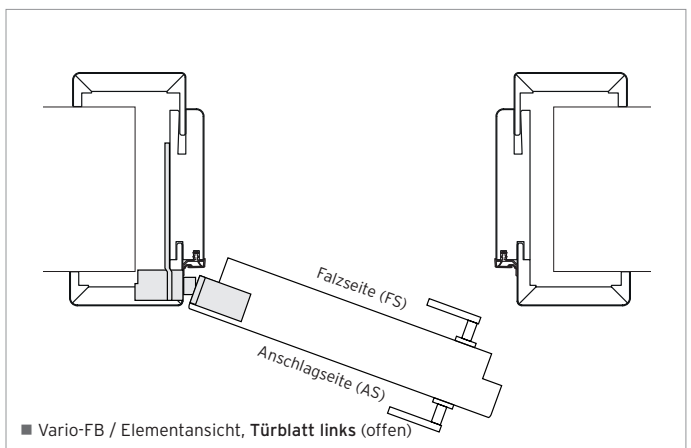
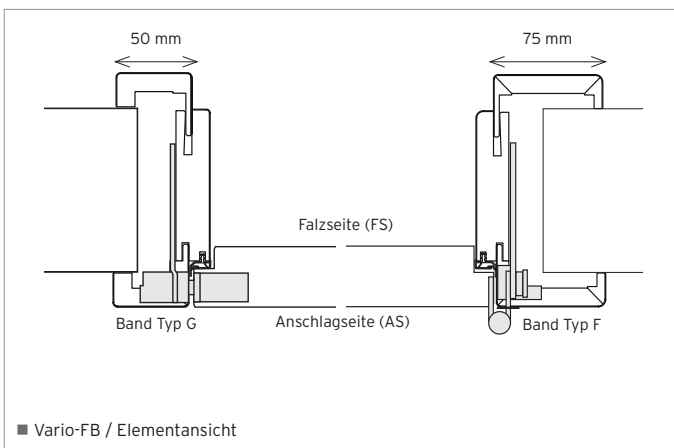

Lieferzeiten: 5 WT 10 WT 15 WT 20 WT 25 WT

Vario/INNEN-FB Preisberechnung

flächenbündige Ausführung nach innen öffnend

Vario/INNEN-FB flächenbündige Ausführung

- Türblattkanten Soft (Furnier/Lack), vorgerichtet für 2 Stück 3D-Spezialbänder (Edelstahl), Bandausführung verdeckt, inklusive ÖNORM-Magnetfallschloss (KB / WC / ZYL / FAL)
- Mögliche Türmodelle (Oberflächenausführungen gemäß Zargentyp)

Carma 01-06, Casa 12/15, Creation 01-42, Esprit 0-45, Focus 11, Nero 01-05, Pränant, Vital, Image Idea, Impuls, Kristall, Markanta/RSP (ausgenommen Schichtstoff)

Poesie 111-120, Palais 111-118 (max. TB-Größe 1022 x 2216 mm)

Vario/INNEN-FB/G (Band verdeckt liegend)

¹⁾Standard-Elemente sind mit Zargentyp FZ2-E bzw. FZ6-R ausgepreist. Bei abweichenden Zargen-Varianten ist die jeweilige Preisdifferenz zu berücksichtigen.

Aufpreis auf Standard-Element¹⁾

Türblatt	+35,10
Zarge	+698,00
Element	+733,10

Zargentyp ¹⁾ Technik / Maßangaben ■ Seite 268 **Kantenausführung je Zargentyp eckig / gerundet	FZ252-D (Lack) FZ252-E (Furnier) FZ254-R (Lack) FZ256-R (Lack)	FZ242-D (Lack) FZ244-R (Lack) FZ246-R (Lack) FZ246-D (CPL)
Verkleidungskanten**	75 / 50 mm	75 / 75 mm
Breite (mm) / Zarge Breite (mm) / Türblatt	629 - 1029 650 - 1050	629 - 1029 650 - 1050
Höhe (mm) / Zarge Höhe (mm) / Türblatt	2024 2030	2024 2030

Standard

Hinweis/Info

- Die Durchgangslichte verringert sich bei geöffnetem Türblatt um 30 mm
- Überhöhe/Sonderbreite abhängig von Tür-/Zargenmodell (max. Maßangaben beachten!)
- **Bandausführung Typ G (verdeckt)** ab FSTL 2111 mm verstärkte Ausführung Typ H2 erforderlich ■ Aufpreis Mehrleistungen
- **Ausführung mit Glaslichten auf Anfrage** (nur eingeschränkt möglich)
- **Überhöhen/Sonderbreiten** ■ Seite 158
- **Lichtausschnitte** haben abweichende Maße zu Standardausschnitten bei gefälzten Türen
- **Das Türblatt ist gegenüber der Zarge um ca. 1 mm zurückstehend.** Dadurch wird auch unter Berücksichtigung der Montagetoleranzen ein optisch ansprechendes Gesamtbild erzielt.

Technik ■ Seite 268

Varianten

keine Varianten möglich

Mehrpreis

Mehrleistungen

Mehrleistungen	Türblatt Element
3D-Band Typ H2 (verstärkte Ausführung, ab FSTL 2111 erforderlich!)	+154,40
ÖNORM-Magnetfallschloss Schwarz (KB/WC/ZYL)	+52,90 +96,60

Preisberechnung

Türblattpreis (Grundmodell Vollbau laut Liste)
+ eventuell Aufpreis für Überhöhe/-breite ■ Seite 158
+ Grundpreis jeweilige Standardzarge ■ Seite 152
+ eventuell Aufpreis für Überhöhe/-breite ■ Seite 158
+ Aufpreis Vario-INNEN/FB (+733,10)
empfohlener Verkaufspreis

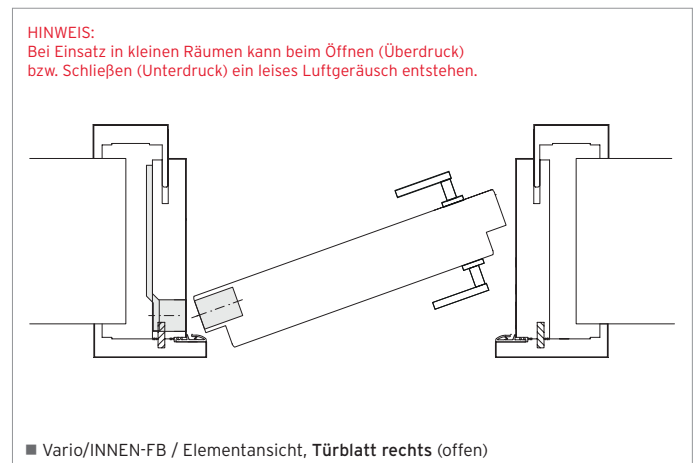
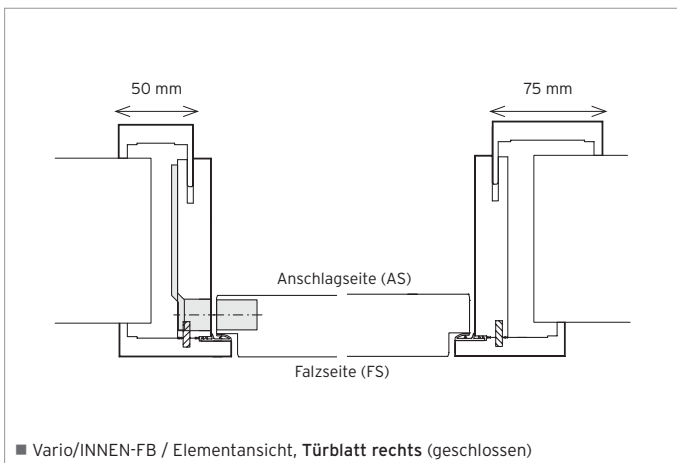

Vergleichsansicht flächenbündige Systeme

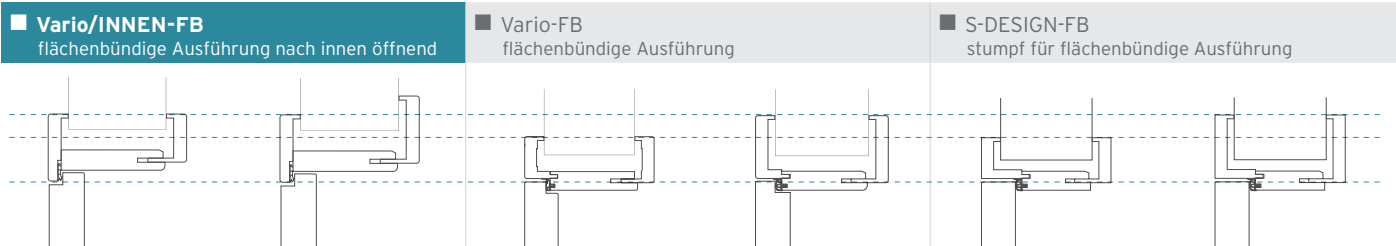

Lieferzeiten:	5 WT	10 WT	15 WT	20 WT	25 WT
---------------	------	-------	-------	-------	-------

S-DESIGN-FB Preisberechnung

flächenbündige Ausführung, Türblatt stumpf

S-DESIGN-FB flächenbündige Ausführung, Türblatt stumpf

- Türblattkanten Soft (Furnier/Lack/CPL), vorgerichtet für 2 Stück 3D-Spezialbänder, Bandausführung wahlweise verdeckt liegend (Typ K80) oder sichtbar (Typ F)
- Mögliche Türmodelle (Oberflächen Ausführungen gemäß Zargentypen)

Carma 01-06, Casa 12/15, Creation 01-42, Esprit 0-45, Focus 11, Nero 01-05, Pränant, Impuls, Image

Idea, Kristall, Vital, Markanta/RSP (ausgenommen Schichtstoff)

Poesie 111-120, Palais 111-118 (max. TB-Größe 1022 x 2216 mm)

Strato 01-34 (max. TB-Höhe 2213 mm)

Studio 02+04, Terra 02+04

S-DESIGN-FB/F (Band sichtbar)

S-DESIGN-FB/K80 (Band verdeckt liegend)

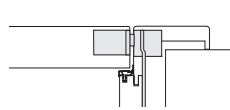
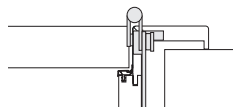

¹⁾Standard-Elemente sind mit Zargentypen FZ2-E bzw. FZ6-R ausgepreist. Bei abweichenden Zargen-Varianten ist die jeweilige Preisdifferenz zu berücksichtigen.

Aufpreis auf Standard-Element¹⁾

	+234,10	+311,30
Türblatt	+26,90	+35,10
Zarge	+207,20	+276,20
Element	+234,10	+311,30

Zargentyp¹⁾

Technik / Maßangaben ■ Seite 269

**Kantenausführung je Zargentyp eckig / gerundet

Zargentyp	FZ402-E (Furnier)	FZ422-E (Furnier)
	FZ406-R (Furnier/Lack)	FZ426-R (Lack)
	FZ406-D (CPL)	FZ436-D (CPL/Schwarz) NEU!
	FZ414-R (Lack)	
Verkleidungskanten**	75 / 75 mm	50 / 50 mm (62,5 / 62,5 mm bei FZ436-D)

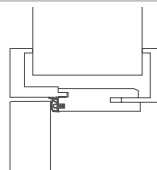
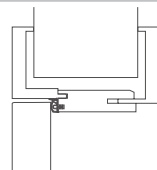

Breite (mm) / Zarge	600 - 1000	600 - 1000
Breite (mm) / Türblatt	622 - 1022	622 - 1022
Höhe (mm) / Zarge	2010	2010
Höhe (mm) / Türblatt	2016	2016

Standard

Hinweis/Info

- **Volle Durchgangslichte** ab einem Türöffnungswinkel von 150° (darunter verringert sich die Durchgangslichte bis zu max. 25 mm bei einem Öffnungswinkel von 90°)
- **Bei Stahlzargen-Verkleidung** ist ein Sonder-Fertigungsmaß erforderlich (-5 mm): = Aufpreis!
- **Überhöhe/Sonderbreite** abhängig von Tür-/Zargenmodell (max. Maßangaben beachten!)
- **Überhöhen/Sonderbreiten** ■ Seite 158 (nicht mit Kämpfer lieferbar)
- **Lichtausschnitte** haben abweichende Maße zu Standardausschnitten bei gefälzten Türen
- **Das Türblatt ist gegenüber der Zarge um ca. 1 mm zurückstehend.** Dadurch wird auch unter Berücksichtigung der Montagetoleranzen ein optisch ansprechendes Gesamtbild erzielt.

Technik ■ Seite 269

Varianten

Mehrp reis

Ausführung 2-flügelig	Seite 127
-----------------------	-----------

Mehrleistungen

Türblatt Element

ÖNORM-Magnetfallenschloss		
Stahl/silberfärbig (KB/WC/ZYL/FAL)	+16,80	+38,00
Schwarz (KB/WC/ZYL)	+69,70	+134,50
Bänder TYP K80, Schwarz		+14,00
Tectus Band		
(Aufpreis auf Band TYP K80)		
Edelstahl		+73,40
Schwarz		+125,40

Preisberechnung

Türblattpreis (Grundmodell Vollbau/Glaslichte laut Liste)
 + eventuell Aufpreis für Überhöhe/-breite ■ Seite 158
 + **Grundpreis Zarge (FZ402-E - FZ426-R)** ■ Seite 152
 + eventuell Aufpreis für Überhöhe/-breite ■ Seite 158
 + **Aufpreis S-Design-FB/F (+234,10) bzw. S-Design-FB/K80 (+311,30)**
 empfohlener Verkaufspreis

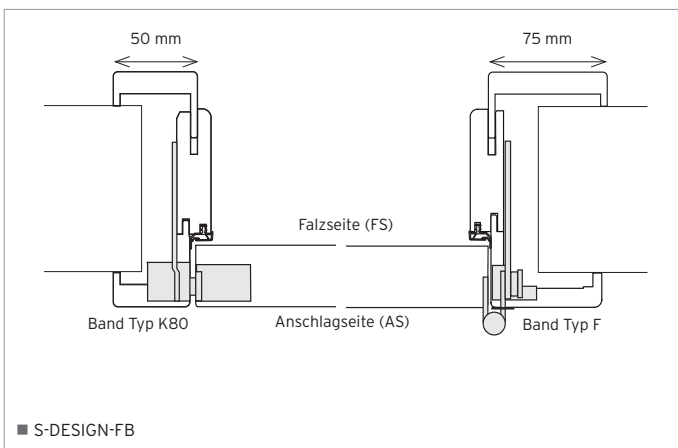

Lieferzeiten:	5 WT	10 WT	15 WT	20 WT	25 WT
---------------	------	-------	-------	-------	-------

B.5-1/ Ausführung Flächen-/wandbündig

B.5-2/ Ausführung Zweiflügelig

B/ Innentüren, Zargen & Elemente

B.5-3/ Ausführung Schiebetüren

B.5-4/ Ausführung Sonder

B.6/ Holz-Fertigzargen

B.7/ Mehrleistungen, Zubehör

S-DESIGN-WB Preisberechnung

wandbündige Ausführung, Türblatt stumpf

S-DESIGN-WB wandbündige Ausführung

- Türblattkanten Soft (Furnier/Lack), vorgerichtet für 2 Stück 3D-Spezialbänder, Bandausführung wahlweise verdeckt liegend (Typ K80) oder sichtbar (Typ F)
- Mögliche Türmodelle (Oberflächenausführungen gemäß Zargentypen)

Carma 01-06, Casa 12/15, Creation 01-42, Esprit 0-45, Focus 11, Nero 01-05, Pränant, Image

Idea, Impuls, Kristall, Vital, Markanta/RSP (ausgenommen Schichtstoff)

Poesie 111-120, Palais 111-118 (max. TB-Größe 1022 x 2216 mm)

Strato 01-34 (max. TB-Höhe 2213 mm)

Studio 02+04, Terra 02+04

	S-DESIGN-WB/F (Band sichtbar)	S-DESIGN-WB/K80 (Band verdeckt liegend)
--	----------------------------------	--

¹⁾Standard-Elemente sind mit Zargentypen FZ2-E bzw. FZ6-R ausgepreist. Bei abweichenden Zargen-Varianten ist die jeweilige Preisdifferenz zu berücksichtigen.

Aufpreis auf Standard-Element ¹⁾	+254,90	+412,40
Türblatt	+26,90	+35,10
Zarge (ohne Blindstock)*	+228,00	+377,30
Element (ohne Blindstock)*	+254,90	+412,40

*Blindstock laut Tabelle ■ unten

Zargentyp ¹⁾	FZ502-E (Furnier)	FZ522-E (Furnier)
Technik / Maßangaben ■ Seite 272	FZ506-R (Lack)	FZ526-R (Lack)
**Kantenausführung je Zargentyp eckig / gerundet	FZ506-D (CPL)	FZ536-D (CPL/Schwarz) NEU!
	FZ514-R (Lack)	
Verkleidungskanten**	75 / 75 mm	50 / 50 mm (62,5 / 62,5 mm bei FZ536-D)

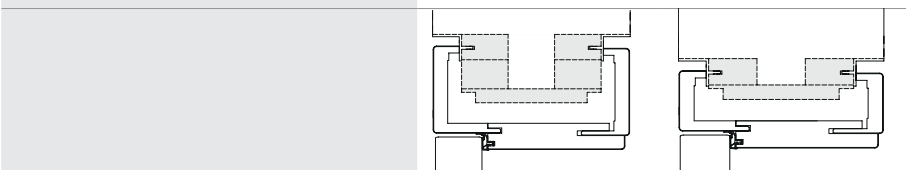

Breite (mm) / Zarge	600 - 1000	600 - 1000
Breite (mm) / Türblatt	622 - 1022	622 - 1022
Höhe (mm) / Zarge	2010	2010
Höhe (mm) / Türblatt	2016	2016

Standard

Hinweis/Info

- **Volle Durchgangslichte** ab einem Türöffnungswinkel von 150° (darunter verringert sich die Durchgangslichte bis zu max. 25 mm bei einem Öffnungswinkel von 90°)
- **Überhöhe/Sonderbreite** abhängig von Tür-/Zargenmodell (max. Maßangaben beachten!)
- **Überhöhen/Sonderbreiten** ■ Seite 158
- **Lichtausschnitte** haben abweichende Maße zu Standardausschnitten bei gefälzten Türen
- **Das Türblatt ist gegenüber der Zarge um ca. 1 mm zurückstehend.** Dadurch wird auch unter Berücksichtigung der Montagetoleranzen ein optisch ansprechendes Gesamtbild erzielt.

Technik ■ Seite 272

Varianten	Mehrpreis
Ausführung 2-flügelig	Seite 128

Mehrleistungen	Türblatt Element	
ÖNORM-Magnetfallenschloss Stahl/silberfärbig (KB/WC/ZYL/FAL) Schwarz (KB/WC/ZYL)	+16,80	+38,00
	+69,70	+134,50
Bänder TYP K80, Schwarz	+14,00	
Tectus Band (Aufpreis auf Band TYP K80) Edelstahl Schwarz		+73,40
		+125,40

Preisberechnung

Türblattpreis (Grundmodell Vollbau/Glaslichte laut Liste)
 + eventuell Aufpreis für Überhöhe/-breite ■ Seite 158
 + **Grundpreis Zarge** ■ Seite 152
 + eventuell Aufpreis für Überhöhe/-breite ■ Seite 158
 + **Aufpreis S-Design-WB/F (+254,90) bzw.**
 + **Aufpreis S-Design-WB/K80 (+412,40)**
 + **Blindstock laut Tabelle (Blindstock Preisberechnung)**
 empfohlener Verkaufspreis

Blindstock Ausführung***

- **Blindstock mit Aluwinkel** (Oberfläche Alu natur), oder, Längs- und Querteile lose, Alu-Winkel vormontiert, inklusive Verbindungsbohrungen und -schrauben, kartonverpackt
- **Putzleiste** bauseits erforderlich
- **raumhoch (ohne Querteil)¹⁾** Längsteile beim Einbau oben anstehen lassen, ohne obere Schattenfuge!

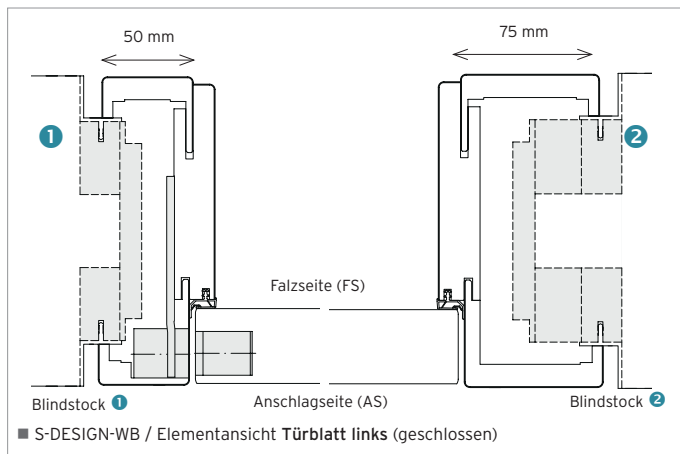

***Blindstock Preisberechnung

- Blindstock **1** (für Verkleidungsbreite 50 / 50 mm)
- Blindstock **2** (für Verkleidungsbreite 75 / 75 mm)

Stocklichte (mm) / Bestellmaß = fertige Zargen-Stocklichte

Höhe (mm)	Breite (mm) bis 1000						Breite (mm) 1001 - 2300
	Mauerstärke 100 - 170		Mauerstärke 190 - 270		Mauerstärke 290 - 390		
Blindstock	1	2	1	2	1	2	
bis 2110	258,20	305,90	289,50	342,80	330,60	391,60	+20%
2111 - 2310	295,90	350,80	331,60	392,60	379,10	448,80	+20%
2311 - 2510	312,60	371,00	349,90	415,70	392,20	475,20	+20 %
raumhoch ¹⁾ (ohne Querteil)	250,20	296,00	279,80	331,70	320,00	379,20	+20%

Lieferzeiten:	5 WT	10 WT	15 WT	20 WT	25 WT
---------------	------	-------	-------	-------	-------

Vario-WB Preisberechnung (nur farblackiert/Weiß, glatt)

wandbündige Ausführung

Vario-WB wandbündige Ausführung

• Türblattkanten Soft (Lack), vorbereitet für 2 Stück 3D-Spezialbänder (Edelstahl), Bandausführung wahlweise verdeckt (Typ G) oder sichtbar (Typ F)

• Mögliche Türmodelle (Oberflächenausführung Weiß, glatt)

Carma 01-06, Creation 01-42, Esprit 0-45, Focus 11/Weiß, Kristall/Weiß, Markanta/Weiß (Röhrenspan)

Poesie 111-120, Palais 111-118 (max. TB-Größe 1022 x 2216 mm)

Strato 01, 05, 21, 24, 34, 42 (max. TB-Höhe 2213 mm)

Studio 02+04, Terra 02+04

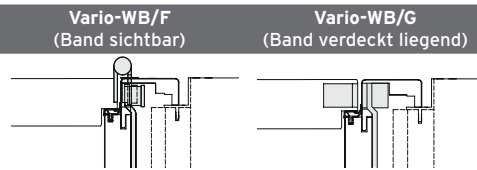

¹⁾Standard-Elemente sind mit Zargentyp FZ2-E bzw. FZ6-R ausgepreist. Bei abweichenden Zargen-Varianten ist die jeweilige Preisdifferenz zu berücksichtigen.

Aufpreis auf Standard-Element¹⁾

	Vario-WB/F (Band sichtbar)	Vario-WB/G (Band verdeckt liegend)
Türblatt	+26,90	+35,10
Zarge (ohne Blindstock)*	+228,00	+377,30
Element (ohne Blindstock)*	+254,90	+412,40

*Blindstock laut Tabelle ■ unten

Zargentyp ¹⁾	FZ302-D (Lack)	FZ326-R (Lack)
Technik / Maßangaben ■ Seite 270	FZ306-R (Lack)	FZ324-R (Lack)
**Kantenausführung je Zargentyp eckig / gerundet	FZ314-R (Lack)	
Verkleidungskanten**	75 / 75 mm	50 / 50 mm
Breite (mm) / Zarge	600 - 1000	600 - 1000
Breite (mm) / Türblatt	622 - 1022	622 - 1022
Höhe (mm) / Zarge	2010	2010
Höhe (mm) / Türblatt	2016	2016

Standard

Hinweis/Info

- **Volle Durchgangslichte** ab einem Türöffnungswinkel von 150° (darunter verringert sich die Durchgangslichte bis zu max. 25 mm bei einem Öffnungswinkel von 90°)
- **Überhöhe/Sonderbreite** abhängig von Tür-/Zargenmodell (max. Maßangaben beachten!)
- **Bandausführung Typ G (verdeckt)** ab FSTL 2111 mm verstärkte Ausführung Typ H2 erforderlich ■ Aufpreis Mehrleistungen
- **Überhöhen/Sonderbreiten** ■ Seite 158
- **Lichtausschnitte** haben abweichende Maße zu Standardausschnitten bei gefälzten Türen
- **Das Türblatt ist gegenüber der Zarge um ca. 1 mm zurückstehend.** Dadurch wird auch unter Berücksichtigung der Montagetoleranzen ein optisch ansprechendes Gesamtbild erzielt.

Technik ■ Seite 270

Varianten	Mehrpriis
Ausführung 2-flügelig	Seite 125

Mehrleistungen	Türblatt	Element
ÖNORM-Magnetfallenschloss		
Stahl/silberfärbig (KB/WC/ZYL/FAL)	+16,80	+38,00
Schwarz (KB/WC/ZYL)	+69,70	+134,50
3D-Band Typ H2 (verstärkte Ausführung, ab FSTL 2111 erforderlich!)		+154,40

Preisberechnung

Türblattpreis (Grundmodell Vollbau/Glaslichte laut Liste)
 + eventuell Aufpreis für Überhöhe/-breite ■ Seite 158
 + Grundpreis jeweilige Standardzarge ■ Seite 152
 + eventuell Aufpreis für Überhöhe/-breite ■ Seite 158
 + Aufpreis Vario-WB/F (+254,90 / Vario-WB/G (+412,40))
 + Blindstock laut Tabelle (Blindstock Preisberechnung)
 empfohlener Verkaufspreis

Blindstock Ausführung***

- **Blindstock mit Aluwinkel** (Oberfläche Alu natur), oder, Längs- und Querteile lose, Alu-Winkel vormontiert, inklusive Verbindungsbohrungen und -schrauben, kartonverpackt
- **Putzleiste** bauseits erforderlich
- **raumhoch** (ohne Querteil)¹⁾ Längsteile beim Einbau oben anstehen lassen, ohne obere Schattenfuge!

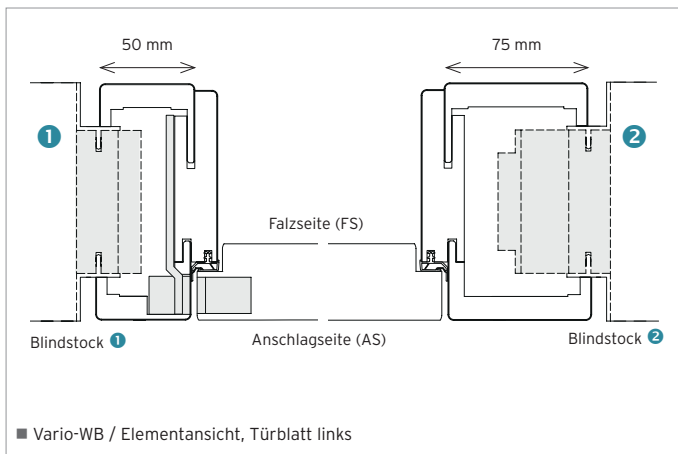

***Blindstock Preisberechnung

- Blindstock ① (für Verkleidungsbreite 50 / 50 mm)
- Blindstock ② (für Verkleidungsbreite 75 / 75 mm)

Stocklichte (mm) / Bestellmaß = fertige Zargen-Stocklichte

Höhe (mm)	Breite (mm) bis 1000						Breite (mm) 1001 - 2300
	Mauerstärke 100 - 170		Mauerstärke 190 - 270		Mauerstärke 290 - 390		
	①	②	①	②	①	②	
Blindstock							
bis 2110	258,20	305,90	289,50	342,80	330,60	391,60	+20%
2111 - 2310	295,90	350,80	331,60	392,60	379,10	448,80	+20%
2311 - 2510	312,60	371,00	349,90	415,70	392,20	475,20	+20%
raumhoch ¹⁾ (ohne Querteil)	250,20	296,00	279,80	331,70	320,00	379,20	+20%

Lieferzeiten:	5 WT	10 WT	15 WT	20 WT	25 WT
---------------	------	-------	-------	-------	-------

Vario/INNEN-WB Preisberechnung

wandbündige Ausführung nach innen öffnend

Vario/INNEN-WB wandbündige Ausführung

- Türblattkanten Soft (Furnier/Lack), vorgerichtet für 2 Stück 3D-Spezialbänder (Edelstahl), Bandausführung verdeckt, inklusive ÖNORM-Magnetfallenschloss (KB / ZYL / FAL)
- Mögliche Türmodelle (Oberflächen Ausführungen gemäß Zargentyp)

Carma 01-06, Casa 12/15, Creation 01-42, Esprit 0-45, Focus 11, Nero 01-05, Pränant, Vital, Image Idea, Kristall, Markanta/RSP (ausgenommen Schichtstoff)

Poesie 111-120, Palais 111-118 (max. TB-Größe 1022 x 2216 mm)

Studio 02+04, Terra 02+04

Vario/INNEN-WB/G (Band verdeckt liegend)

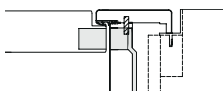

¹⁾Standard-Elemente sind mit Zargentyp FZ2-E bzw. FZ6-R ausgepreist. Bei abweichenden Zargen-Varianten ist die jeweilige Preisdifferenz zu berücksichtigen.

Aufpreis auf Standard-Element¹⁾

Türblatt	+35,10
Zarge (ohne Blindstock)*	+698,00
Element (ohne Blindstock)*	+733,10
*Blindstock laut Tabelle ■ unten	

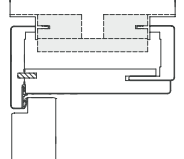
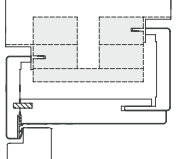
Zargentyp ¹⁾ Technik / Maßangaben ■ Seite 271 **Kantenausführung je Zargentyp eckig / gerundet	FZ352-D (Lack) FZ352-E (Furnier) ¹⁾ FZ354-R (Lack) FZ356-R (Lack) ¹⁾	FZ342-D (Lack) FZ342-E (Furnier) FZ344-R (Lack) FZ346-R (Lack)
Verkleidungskanten**	75 / 50 mm	75 / 75 mm
¹⁾ mögliche Oberflächen mit Verkleidungsbreite 50 mm ■ Seite 159 (FZ22-E / FZ24-R / FZ26-R)		
Breite (mm) / Zarge Breite (mm) / Türblatt	629 - 1029 650 - 1050	629 - 1029 650 - 1050
Höhe (mm) / Zarge Höhe (mm) / Türblatt	2024 2030	2024 2030

HINWEIS: Bei Einsatz in kleinen Räumen kann beim Öffnen (Überdruck) bzw. Schließen (Unterdruck) ein leises Luftgeräusch entstehen.

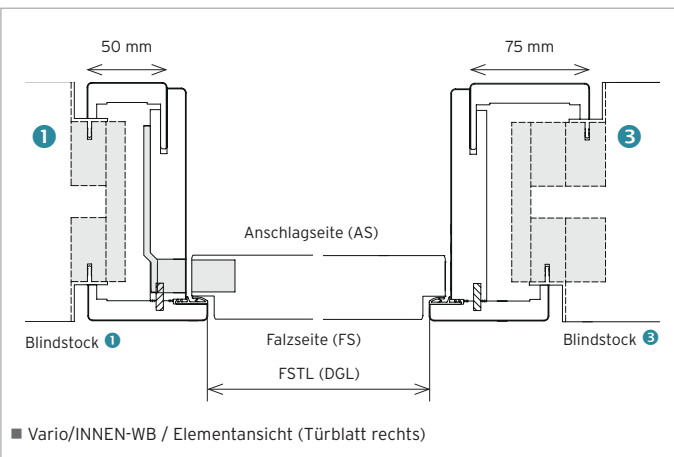

Vergleichsansicht flächenbündige Systeme

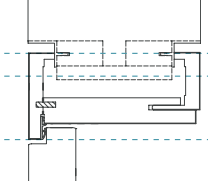
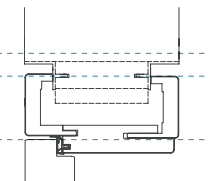
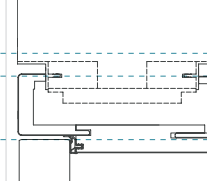
■ Vario/INNEN-WB wandbündige Ausführung nach innen öffnend	■ Vario-WB wandbündige Ausführung	■ S-DESIGN-WB stumpf für wandbündige Ausführung
		

Standard

Hinweis/Info

- Die Durchgangslichte verringert sich bei geöffnetem Türblatt um 30 mm
- Überhöhe/Sonderbreite abhängig von Tür-/Zargenmodell (max. Maßangaben beachten!)
- Bandausführung Typ G (verdeckt) ab FSTL 2111 mm verstärkte Ausführung Typ H2 erforderlich ■ Aufpreis Mehrleistungen
- Ausführung mit Glaslichtern auf Anfrage (nur eingeschränkt möglich)
- Überhöhen/Sonderbreiten ■ Seite 158
- Lichtausschnitte haben abweichende Maße zu Standardausschnitten bei gefälzten Türen
- Das Türblatt ist gegenüber der Zarge um ca. 1 mm zurückstehend. Dadurch wird auch unter Berücksichtigung der Montagetoleranzen ein optisch ansprechendes Gesamtbild erzielt.

Technik ■ Seite 271

Mehrleistungen	Türblatt Element
ÖNORM-Magnetfallenschloss Schwarz (KB/WC/ZYL)	+52,90 +96,60
3D-Band Typ H2 (verstärkte Ausführung, ab FSTL 2111 erforderlich!)	+154,40

Blindstock Ausführung***

- Blindstock mit Aluwinkel (Oberfläche Alu natur), oder, Längs- und Querteile lose, Alu-Winkel vormontiert, inklusive Verbindungsbohrungen und -schrauben, kartonverpackt
- Putzleiste bauseits erforderlich
- raumhoch (ohne Querteil)¹⁾ Längsteile beim Einbau oben anstehen lassen, ohne obere Schattenfuge!

Preisberechnung

Türblattpreis (Grundmodell Vollbau laut Liste)
+ eventuell Aufpreis für Überhöhe/-breite ■ Seite 158
+ Grundpreis jeweilige Standardzarge ■ Seite 152
+ eventuell Aufpreis für Überhöhe/-breite ■ Seite 158
+ Aufpreis Vario-INNEN/WB (+733,10)
± Blindstock laut Tabelle (Blindstock Preisberechnung)
empfohlener Verkaufspreis

***Blindstock Preisberechnung

- Blindstock 1 (für Verkleidungsbreite 75 / 50 mm)
 - Blindstock 3 (für Verkleidungsbreite 75 / 75 mm)
- Stocklichte (mm) / Bestellmaß = fertige Zargen-Stocklichte

Höhe (mm)	Breite (mm) bis 1000					
	Mauerstärke 100 - 170		Mauerstärke 190 - 270		Mauerstärke 290 - 390	
	1	3	1	3	1	3
Blindstock						
bis 2110	258,20	305,90	289,50	342,80	330,60	391,60
2111 - 2310	295,90	350,80	331,60	392,60	379,10	448,80
2311 - 2510	312,60	371,00	349,90	415,70	392,20	475,20
raumhoch ¹⁾ (ohne Querteil)	250,20	296,00	279,80	331,70	320,00	379,20

Solo-WB Holztüren Preisberechnung

Element wandbündige Ausführung mit verdeckter Zarge

Solo-WB wandbündige Ausführung mit verdeckter Zarge

- Türblatt 43 mm, Sonderfalz für flächenbündige Ausführung, Kanten Soft (Furnier/Lack), vorgerichtet für 3 Stück 3D-Spezialbänder (3-dimensional verstellbar), Bandausführung verdeckt liegend, inkl. Magnetfallenschloss
- Mögliche Türmodelle
Carma 01-06, Casa 12/15, Creation 01-42, Esprit 0-45, Focus 11, Pränant, Image Vital, Idea, Impuls, Kristall, Markanta/RSP (ausgenommen Schichtstoff)
- **Aluprofil-Zarge** grundiert (sichtbare Teile sind in Wandfarbe zu streichen), inkl. Montageschrauben und 3 Stück 3D-Spezialbänder (3-dimensional verstellbar), Bandausführung verdeckt liegend, Schließblech für Magnetfallenschloss (Teile lose, Zusammenbau vor Ort)

Standard

Hinweis/Info

- **Volle Durchgangslichte** ab einem Türöffnungswinkel von 150° (darunter verringert sich die Durchgangslichte bis zu max. 25 mm bei einem Öffnungswinkel von 90°)
- **Überhöhe** abhängig von Türmodell (max. Maßangaben beachten!)
- **Überhöhen Türblatt** ■ jeweiliges Türmodell + Seite 158
- Keine Schutzausführungen bzw. Türen mit Schallschutzzeile möglich
- Zur Erleichterung der Montage und Einstellbarkeit, ist das Türblatt leicht rückspringend. Dies stellt keinen Reklamationsgrund dar.
- **Das Türblatt ist gegenüber der Zarge um ca. 1 mm zurückstehend.** Dadurch wird auch unter Berücksichtigung der Montagetoleranzen ein optisch ansprechendes Gesamtbild erzielt.

Solo-WB (Band verdeckt liegend)

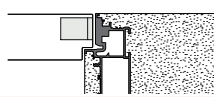

Aufpreis auf Standard-Türblatt (Klimaklasse a)

+101,70

Aufpreis auf Standard-Türblatt (Variante: Klimaklasse c)
Mögliche Türmodelle siehe oben

+326,20

Preis Zarge Solo fertige Stocklichte-Höhe (mm)	1800 / 1850 / 1900 / 1950	1.032,30
2000		1.052,20
2050		1.052,20
2100		1.052,20
2200		1.172,00
2150 / 2250 / 2300		1.172,00
2350 / 2400		1.180,30
2450 / 2500 ¹⁾		1.284,00
2550 / 2600 ¹⁾		1.284,00

¹⁾Bei Höhen 2500/2600 mm ist eine Ausführung ohne Querteil erhältlich (preisgleich)

Breite (mm) / Zarge	(Höhe = 2000 mm)	600	650	700	750	800	850	900	950	1000
(Höhe = 2100 mm)	600	650	700	750	800	850	900	950	1000	
(Höhe = 2200 mm)	600	650	700	750	800	850	900	950	1000	

Breite (mm) / Türblatt	616	666	716	766	816	866	916	966	1016
------------------------	-----	-----	-----	-----	-----	-----	-----	-----	------

Höhe (mm) / Zarge	1800 - 2600*
Höhe (mm) / Türblatt	1804 - 2604*

*50 mm-Sprünge

Preisberechnung

Türblattpreis (Grundmodell Vollbau/Glaslichte laut Liste)
+ eventuell Aufpreis für Überhöhe ■ Seite 158
+ **Aufpreis Solo-WB (+97,50)**
+ Zarge Solo je nach Höhe
+ eventuell Aufpreis Zubehör
empfohlener Verkaufspreis

Mehrleistungen	Türblatt	Zarge
Glaslichte EN/Solo	+239,00	
Glaslichte ENF	Seite 178	
vorgerichtet für integrierten Türschließer (ohne Schließer) (Lichtdurchschein an Türblattoberkante möglich)	+102,70	+154,70
integrierter Türschließer ITS96	+518,10	

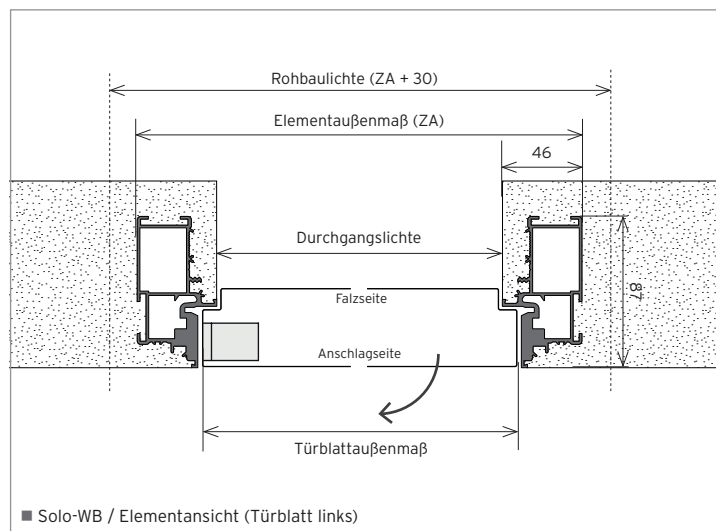
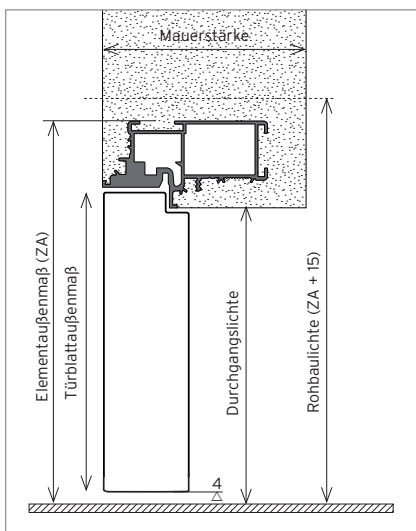

Solo-WB ■ 1-flügelig Maßangaben Höhe/Breite	Höhe (mm)		Breite (mm)							
	Norm	Sonder	Norm						Sonder	
Durchgangslichte (DGL)	1800 - 2600 (50 mm-Sprünge)	=Berechnungsbasis	600	650	700	750	800	850	900	=Berechnungsbasis
Türblattaußenmaß (TBA)	1804 - 2604	DGL + 4	616	666	716	766	816	866	916	DGL + 16
Rohbaulichte (RBL)	1861 - 2661	DGL + 61	722	772	822	872	922	972	1022	DGL + 122
Elementaußenmaß (ZA)	1846 - 2646	DGL + 46	692	742	792	842	892	942	992	DGL + 92
Rohbaulichte (RBL)	ZA + 15	ZA + 15	ZA + 30							ZA + 30
Leichtbauwandlichte (LBL)	gültig ist Element-Außenmaß (ZA), Aufbau muss gemeinsam mit der Wand erfolgen									

Lieferzeiten: 5 WT 10 WT 15 WT 20 WT 25 WT

B.5-1/ Ausführung Flächen-/wandbündig
 B.5-2/ Ausführung Zweiflügelig
 B/ Innentüren, Zargen & Elemente
 B.5-3/ Ausführung Schiebetüren
 B.5-4/ Ausführung Sonder
 B.6/ Holz-Fertigzargen
 B.7/ Mehrleistungen, Zubehör

Solo/INNEN-WB Holztüren Preisberechnung

Element wandbündige Ausführung nach innen öffnend, mit verdeckter Zarge

Solo/INNEN-WB wandbündige Ausführung mit verdeckter Zarge

- Türblatt 43 mm, Sonderfalz für flächenbündige Ausführung, Kanten Soft (Furnier/Lack), vorgerichtet für 3 Stück 3D-Spezialbänder (3-dimensional verstellbar), Bandausführung verdeckt liegend, inkl. Magnetfallenschloss
- Mögliche Türmodelle
Carma 01-06, Casa 12/15, Creation 01-42, Esprit 0-45, Focus 11, Pränant, Image
Vital, Idea, Impuls, Kristall**, Markanta/RSP (ausgenommen Schichtstoff)
- **Aluprofil-Zarge** grundiert (sichtbare Teile sind in Wandfarbe zu streichen), inkl. Montageschrauben und 3 Stück 3D-Spezialbänder (3-dimensional verstellbar), Bandausführung verdeckt liegend, Schließblech für Magnetfallenschloss (Teile lose, Zusammenbau vor Ort)

Solo/INNEN-WB (Band verdeckt liegend)

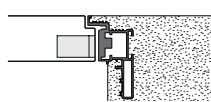

Aufpreis auf Standard-Türblatt

Aufpreis auf Standard-Türblatt (Variante: Klimaklasse c)
Mögliche Türmodelle siehe oben

+101,70

+326,20

Preis Zarge Solo

fertige Stocklichte-Höhe (mm)

1800 / 1850 / 1900 / 1950	1.032,30
2000	1.052,20
2050	1.052,20
2100	1.052,20
2200	1.172,00
2150 / 2250 / 2300	1.172,00
2350 / 2400	1.180,30
2450 / 2500 ¹⁾	1.284,00
2550 / 2600 ¹⁾	1.284,00

¹⁾Bei Höhen 2500/2600 mm ist eine Ausführung ohne Querenteil erhältlich (preisgleich)

Breite (mm) / Zarge	Höhe = 2000 mm								
	600	650	700	750	800	850	900	950	1000
	600	650	700	750	800	850	900	950	1000
Breite (mm) / Zarge	Höhe = 2100 mm								
	600	650	700	750	800	850	900	950	1000
Breite (mm) / Zarge	Höhe = 2200 mm								
	600	650	700	750	800	850	900	950	1000

Breite (mm) / Türblatt	616	666	716	766	816	866	916	966	1016
------------------------	-----	-----	-----	-----	-----	-----	-----	-----	------

Höhe (mm) / Zarge	1800 - 2600*
Höhe (mm) / Türblatt	1804 - 2604*

*50 mm-Sprünge

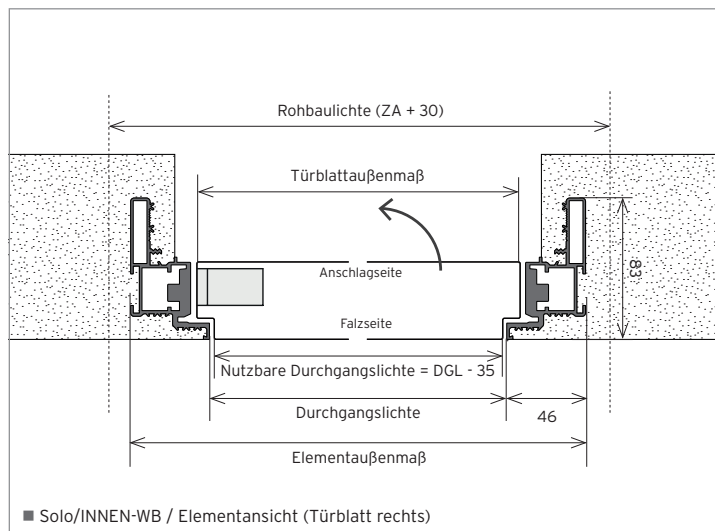
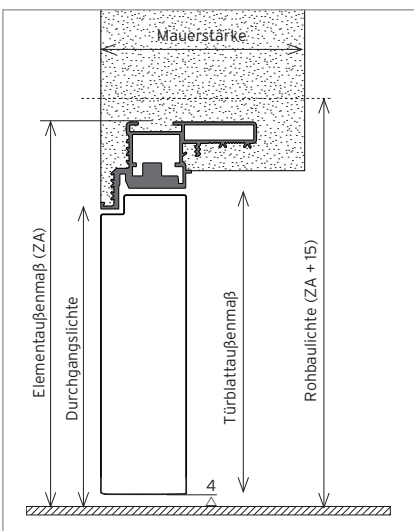

■ Solo/INNEN-WB / Elementansicht (Türblatt rechts)

Solo/INNEN-WB ■ 1-flügelig Maßangaben Höhe/Breite	Höhe (mm)				Breite (mm)					
	Norm	Sonder	=Berechnungsbasis		Norm	Sonder				
Durchgangslichte (DGL)	1800 - 2600 (50 mm-Sprünge)	=Berechnungsbasis	600	650	700	750	800	850	900	=Berechnungsbasis
Türblattußenmaß (TBA)	1804 - 2604	DGL + 4	616	666	716	766	816	866	916	DGL + 16
Rohbaulichte (RBL)	1861 - 2661	DGL + 61	722	772	822	872	922	972	1022	DGL + 122
Elementaußenmaß (ZA)	1846 - 2646	DGL + 46	692	742	792	842	892	942	992	DGL + 92
Rohbaulichte (RBL)	ZA + 15	ZA + 15	ZA + 30		ZA + 30					
Leichtbauwandlichte (LBL)	gültig ist Element-Außenmaß (ZA), Aufbau muss gemeinsam mit der Wand erfolgen									

Lieferzeiten:	5 WT	10 WT	15 WT	20 WT	25 WT
---------------	------	-------	-------	-------	-------

Standard

Hinweis/Info

- **Maximaler Öffnungswinkel 90°** Die nutzbare Durchgangslichte beträgt aufgrund der Türblattstärke: Durchgangslichte (DGL) - 35 mm
- **Überhöhe** abhängig von Türmodell (max. Maßangaben beachten!)
- **Überhöhen Türblatt** ■ jeweiliges Türmodell + Seite 158
- Keine Schutzausführungen bzw. Türen mit Schallschutzeinlage möglich
- Zur Erleichterung der Montage und Einstellbarkeit, ist das Türblatt leicht rückspringend. Dies stellt keinen Reklamationsgrund dar.
- **Das Türblatt ist gegenüber der Zarge um ca. 1 mm zurückstehend.** Dadurch wird auch unter Berücksichtigung der Montagetoleranzen ein optisch ansprechendes Gesamtbild erzielt.

Mehrleistungen

	Türblatt	Zarge
Glaslichte EN/Solo	+239,00	
Glaslichte ENF	Seite 178	
vorgerichtet für integrierten Türschließer (ohne Schließer) (Lichtdurchschein an Türblatt-oberkante möglich)	+102,70	+154,70
integrierter Türschließer ITS96	+518,10	

Preisberechnung

Türblattpreis (Grundmodell Vollbau/Glaslichte laut Liste)
+ eventuell Aufpreis für Überhöhe ■ Seite 158
+ Aufpreis Solo/INNEN-WB (+101,70)
+ Zarge Solo je nach Höhe
+ eventuell Aufpreis Zubehör
empfohlener Verkaufspreis

Solo-WB Ganzglas-Türen Preisberechnung

Element wandbündige Ausführung mit verdeckter Zarge, ziehend (auswärts)

Solo-WB Ganzglas-Türen, wandbündige Ausführung mit verdeckter Zarge

- Ganzglas-Türblatt 8 mm (ESG), vorgefertigt für Glas-Klemmschiene für 3 Stück Spezialbänder und Magnetfallenschloss
- Aluprofil-Zarge grundiert (sichtbare Teile sind in Wandfarbe zu streichen), inkl. Montageschrauben, Glas-Klemmschiene für 3 Stück Spezialbänder, Bandausführung verdeckt liegend, Schließblech für Magnetfallenschloss, Glas-Klemmschiene (Teile lose, Zusammenbau vor Ort)

Solo-WB Ganzglas-Türen (Band verdeckt liegend)



Aufpreis auf Standard-Ganzglastürblatt City

Aufpreis Magnetfallenschloss Solo-SET-09, Edelstahllekt¹⁾
 Aufpreis Ganzglas-Drücker für Schloss laut Wahl²⁾
 (eventuell Aufpreis für Glasdesign ■ Seite 184-191)
 (eventuell Aufpreis für Sonderhöhe ■ Seite 160)

+15,70

+178,80

Seite 206

(+ ev. Aufpreis Glasdesign)
 (+ ev. Sonderhöhenaufschlag)

Preis Zarge Solo	2000						1.739,10
fertige Stocklichte-Höhe (mm)	2100						1.772,20
	2200						1.966,00
DGL (mm) / Zarge	(Höhe = 2000 mm)	700	750	800	850	900	950
	(Höhe = 2100 mm)	700	750	800	850	900	950
	(Höhe = 2200 mm)	700	750	800	850	900	950
Breite (mm) / Türblatt		715	765	815	865	915	965
Höhe (mm) / DGL-Zarge		2000 / 2100 / 2200					
Höhe (mm) / Türblatt		1999 / 2099 / 2199					

Standard

Hinweis/Info

- Volle Durchgangslichte ab einem Türöffnungswinkel von 165° (darunter verringert sich die Durchgangslichte bis zu max. 45 mm bei einem Öffnungswinkel von 90°)
- nur Glasstärke 8 mm und ESG-Ausführung
- nur in Verbindung mit Magnetfallenschloss Solo-SET-09
- nur 1-flügelige Ausführung
- Maximale Durchgangslichte 950 x 2200 mm
- Überhöhen Türblatt ■ jeweiliges Türmodell + Seite 160

Preisberechnung

Türblattpreis (Grundmodell City laut Liste)
 + eventuell Aufpreis für Glasdesign ■ Seite 184-191
 + eventuell Aufpreis für Überhöhe ■ Seite 160
 + **Aufpreis Solo-WB (+15,70)**
 + **Aufpreis Magnetfallenschloss**
 + **Aufpreis Drücker** ■ Seite 206
 + **Preis Zarge Solo**
 empfohlener Verkaufspreis

¹⁾Magnetfallenschloss Solo-SET-09 für System Solo-WB/Ganzglas-Türen



²⁾mögliche Drücker siehe SET 09 ■ Seite 206

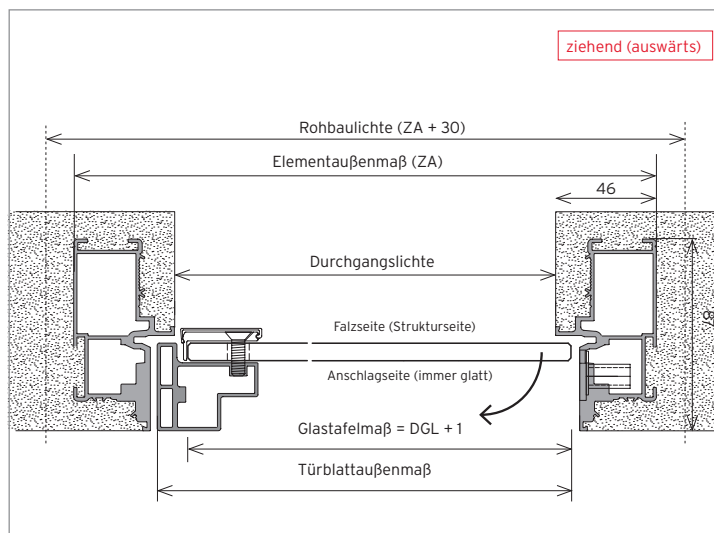
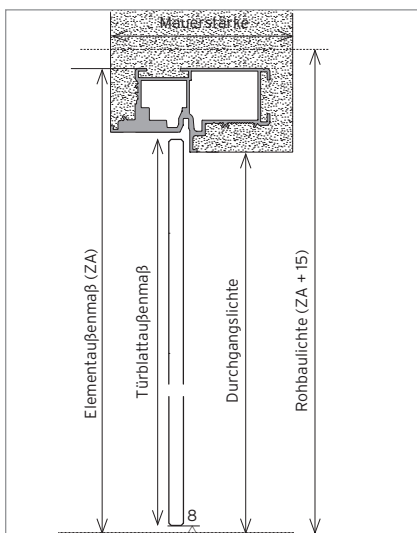

Solo-WB, Ganzglas-Türen ■ 1-flügelig Maßangaben Höhe/Breite	Höhe (mm)					Breite (mm)						
	2000	2100	2200			700	750	800	850	900	950	
Durchgangslichte (DGL)	=Berechnungsbasis					=Berechnungsbasis						
Türblattaußenmaß (TBA)	1999	2099	2199	DGL - 1		715	765	815	865	915	965	DGL + 15
Rohbaulichte (RBL)	2061	2161	2261	DGL + 61		822	872	922	972	1022	1072	DGL + 122
Elementaußenmaß (ZA)	2046	2146	2246	DGL + 46		792	842	892	942	992	1042	DGL + 92
Rohbaulichte (RBL)	ZA + 15			ZA + 15		ZA + 30						ZA + 30
Leichtbauwandlichte (LBL)	gültig ist Element-Außenmaß (ZA), Aufbau muss gemeinsam mit der Wand erfolgen											

Lieferzeiten: 5 WT 10 WT 15 WT 20 WT 25 WT

B.5-1/ Ausführung Flächen-/wandbündig
 B.5-2/ Ausführung Zweiflügelig
 B/ Innentüren, Zargen & Elemente
 B.5-3/ Ausführung Schiebetüren
 B.5-4/ Ausführung Sonder
 B.6/ Holz-Fertigzargen
 B.7/ Mehrleistungen, Zubehör

Solo/INNEN-WB Ganzglas-Türen Preisberechnung

Element wandbündige Ausführung nach innen öffnend, mit verdeckter Zarge, drückend (einwärts)

Solo/INNEN-WB Ganzglas-Türen, wandbündige Ausführung mit verdeckter Zarge

- Ganzglas-Türblatt 8 mm (ESG), vorgerichtet für Glas-Klemmschiene für 3 Stück Spezialbänder und Magnetfallenschloss
- Aluprofil-Zarge grundiert (sichtbare Teile sind in Wandfarbe zu streichen), inkl. Montageschrauben, Glas-Klemmschiene für 3 Stück Spezialbänder, Bandausführung verdeckt liegend, Schließblech für Magnetfallenschloss, Glas-Klemmschiene (Teile lose, Zusammenbau vor Ort)

Solo/INNEN-WB Ganzglas-Türen (Band verdeckt liegend)

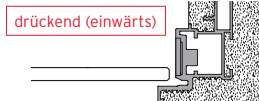

Aufpreis auf Standard-Ganzglastürblatt City

Aufpreis Magnetfallenschloss Solo-SET-09, Edelstahlblech¹⁾
 Aufpreis Ganzglas-Drücker für Schloss laut Wahl²⁾
 (eventuell Aufpreis für Glasdesign ■ Seite 184-191)
 (eventuell Aufpreis für Sonderhöhe ■ Seite 160)

+15,70

+178,80

Seite 206

(+ ev. Aufpreis Glasdesign)
 (+ ev. Sonderhöhenaufschlag)

Preis Zarge Solo	2000						1.739,10
fertige Stocklichte-Höhe (mm)	2100						1.772,20
	2200						1.966,00
DGL (mm) / Zarge	(Höhe = 2000 mm)	700	750	800	850	900	950
	(Höhe = 2100 mm)	700	750	800	850	900	950
	(Höhe = 2200 mm)	700	750	800	850	900	950
Breite (mm) / Türblatt		715	765	815	865	915	965
Höhe (mm) / DGL-Zarge		2000 / 2100 / 2200					
Höhe (mm) / Türblatt		1999 / 2099 / 2199					

¹⁾Magnetfallenschloss Solo-SET-09 für System Solo-WB/Ganzglas-Türen



²⁾mögliche Drücker siehe SET 09 ■ Seite 206

Standard

Hinweis/Info

- Volle Durchgangslichte ab einem Türöffnungswinkel von 150° (darunter verringert sich die Durchgangslichte bis zu max. 35 mm bei einem Öffnungswinkel von 90°)
- nur Glasstärke 8 mm und ESG-Ausführung
- nur in Verbindung mit Magnetfallenschloss Solo-SET-09
- nur 1-flügelige Ausführung
- Maximale Durchgangslichte 950 x 2200 mm
- Überhöhen Türblatt ■ jeweiliges Türmodell + Seite 160

Preisberechnung

Türblattpreis (Grundmodell City laut Liste)
 + eventuell Aufpreis für Glasdesign ■ Seite 184-191
 + eventuell Aufpreis für Überhöhe ■ Seite 160
 + Aufpreis Solo/INNEN-WB (+15,70)
 + Aufpreis Magnetfallenschloss
 + Aufpreis Drücker ■ Seite 206
 + Preis Zarge Solo
 empfohlener Verkaufspreis

HINWEIS: Bei Einsatz in kleinen Räumen kann beim Öffnen (Überdruck) bzw. Schließen (Unterdruck) ein leises Luftgeräusch entstehen.

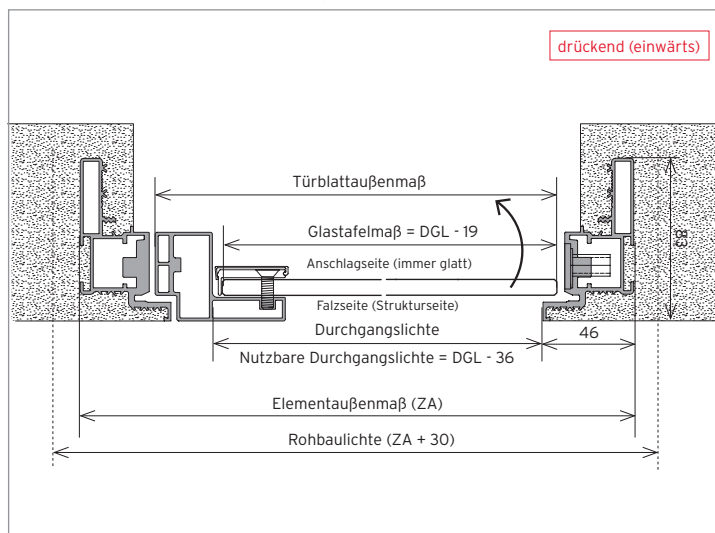
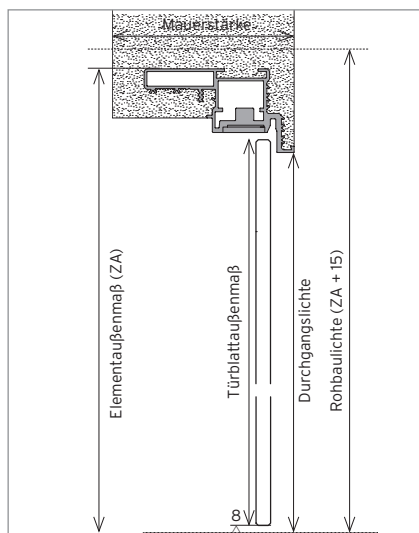

Solo/INNEN-WB, Ganzglas-Türen ■ 1-flügelig Maßangaben Höhe/Breite	Höhe (mm)				Breite (mm)						
	Norm				Norm						
Durchgangslichte (DGL)	2000 / 2100 / 2200	=Berechnungsbasis			700	750	800	850	900	950	=Berechnungsbasis
Türblattaußenmaß (TBA)	1999 / 2099 / 2199	DGL - 1			715	765	815	865	915	965	DGL + 15
Rohbaulichte (RBL)	2061 / 2161 / 2261	DGL + 61			822	872	922	972	1022	1072	DGL + 122
Elementaußenmaß (ZA)	2046 / 2146 / 2246	DGL + 46			792	842	892	942	992	1042	DGL + 92
Rohbaulichte (RBL)	ZA + 15	ZA + 15			ZA + 30						ZA + 30
Leichtbauwandlichte (LBL)											

gültig ist Element-Außenmaß (ZA), Aufbau muss gemeinsam mit der Wand erfolgen

Lieferzeiten: 5 WT 10 WT 15 WT 20 WT 25 WT

Zweiflügelige Ausführung überfälzt

Technische Information

Zweiflügelige Ausführung

- **Holztürblatt** 2-flügelige Ausführung inklusive Gegenfalz und Kantriegel, Türblattkante je nach Modell Soft / Karnies
- **Holz-Fertigzarge** 2-flügelige Ausführung inklusive Kantriegelschließeblech montiert

	Oberfläche: Furnier	Oberfläche: Lack / Schichtstoff / CPL
--	------------------------	--

¹⁾Standard-Elemente sind mit Zargentyp FZ2-E bzw. FZ6-R ausgepreist. Bei abweichenden Zargen-Varianten ist die jeweilige Preisdifferenz zu berücksichtigen.

Aufpreis auf Standard-Element ¹⁾ (1-flg.)	+634,50 (+ 2. Türblatt)	+484,50 (+ 2. Türblatt)
Türblatt	+372,60	+222,60
Zarge	+261,90	+261,90
Element	+634,50	+484,50

Standard

Hinweis/Info

- Asymmetrische Teilung im Normbereich möglich (ausgenommen Modell Esprit 06, Esprit 17 - 20)
- **Kleinstmögliche Stehflügelbreite Glatte Türblätter**
Ausführung Vollbau 310 mm / Glaslichte 470 mm
Kassetten-Füllungstüren ■ Seite 262
- Überhöhe/Sonderbreite abhängig von Tür-/Zargenmodell (max. Maßangaben beachten!)
- **Überhöhen/Sonderbreiten ■ Seite 158**

Preisberechnung

Elementpreis (Grundmodell Vollbau/Glaslichte laut Liste)
+ eventuell Aufpreis für Überhöhe/-breite ■ Seite 158
+ 2. Türblatt
+ **Aufpreis 2-flügelige Ausführung gemäß Oberfläche**
+ eventuell Aufpreis Zubehör

empfohlener Verkaufspreis

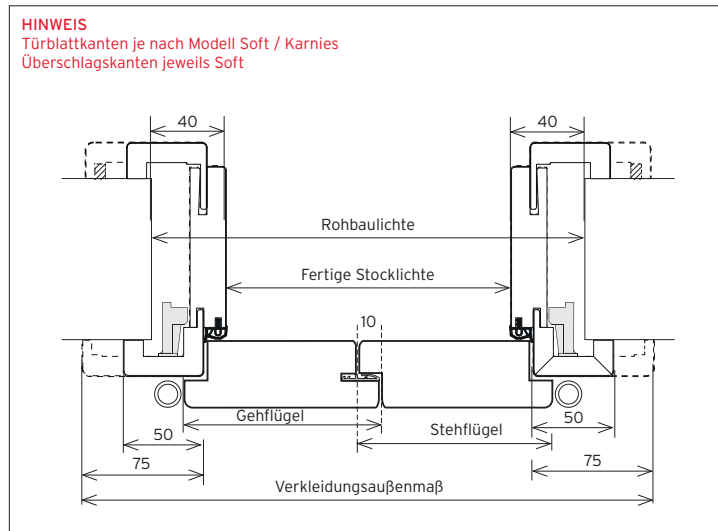
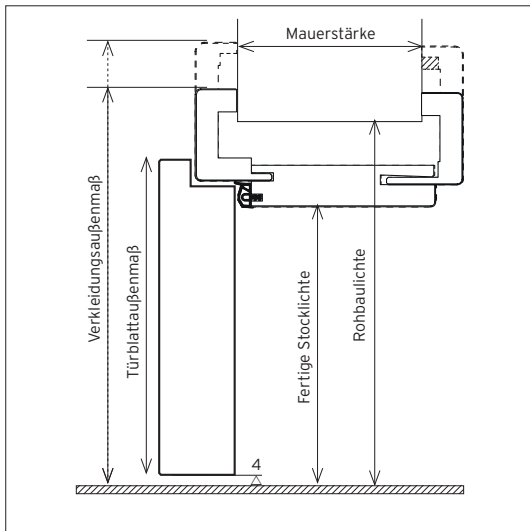

Holztürblatt 2-flügelig	Höhe (mm)		Breite (mm)							
	Norm	Sonder	Norm	Sonder						
Fertige Stocklichte (FSTL)	2010	=Berechnungsbasis	1240	1340	1440	1540	1640	1740	1840	=Berechnungsbasis
Türblattaußenmaß (TBA)	2030	FSTL + 20	650	700	750	800	850	900	950	FSTL + 60 : 2
Gehflügel										
Stehflügel										
Rohbaulichte (RBL)	2050	FSTL + 40	1320	1420	1520	1620	1720	1820	1920	FSTL + 80
Verkleidungsaußenmaß (VAM) / Falzverkleidung 75 mm	2099	FSTL + 89	1419	1519	1619	1719	1819	1919	2019	FSTL + 179
Verkleidungsaußenmaß (VAM) / Zierverkleidung 75 mm	2097	FSTL + 87	1415	1515	1615	1715	1815	1915	2015	FSTL + 175
Verkleidungsaußenmaß (VAM) / Falzverkleidung 50 mm	2074	FSTL + 64	1369	1469	1569	1669	1769	1869	1969	FSTL + 129
Verkleidungsaußenmaß (VAM) / Zierverkleidung 50 mm	2072	FSTL + 62	1365	1465	1565	1665	1765	1865	1965	FSTL + 125

Berechnung Türblattaußenmaß bei symmetrischer Teilung: Fertige Stocklichte + 60 mm : 2

Lieferzeiten:	5 WT	10 WT	15 WT	20 WT	25 WT
---------------	------	-------	-------	-------	-------

Zweiflügelige Ausführung Vario-FB (flächenbündig)

Technische Information (nur farblackiert/Weiß, glatt)

Zweiflügelige Ausführung: Vario-FB (flächenbündig)

- **Holz Türblatt** 2-flügelige Ausführung inklusive Gegenfalz und Kantriegel, furniergleiche Abwicklung, Türblattkante Soft, vorgerichtet für wahlweise Bandausführung Typ F (sichtbar) bzw. Typ G (verdeckt liegend)
- **Holz-Fertigzarge** 2-flügelige Ausführung inklusive Kantriegelschließblech montiert, inklusive 4 Bänder Typ F (sichtbar) bzw. Typ G (verdeckt liegend)

■ Oberfläche: Lack

Vario-FB/F
(Band sichtbar)

Vario-FB/G
(Band verdeckt liegend)

¹⁾Standard-Elemente sind mit Zargentyp FZ2-E bzw. FZ6-R ausgepreist. Bei abweichenden Zargen-Varianten ist die jeweilige Preisdifferenz zu berücksichtigen.

Aufpreis auf Standard-Element¹⁾ (1-flg.)

	+952,70 (+ 2. Türblatt)	+1.107,10 (+ 2. Türblatt)
Türblatt	+276,40	+292,80
Zarge	+676,30	+814,30
Element	+952,70	+1.107,10

Standard

Hinweis/Info

- **Volle Durchgangslichte** ab einem Türöffnungswinkel von 150° (darunter verringert sich die Durchgangslichte bis zu max. 25 mm bei einem Öffnungswinkel von 90°)
- **Bandausführung Typ G (verdeckt)** ab FSTL 2111 mm verstärkte Ausführung Typ H2 erforderlich ■ Aufpreis Mehrleistungen
- **ÖNORM-Magnetfallschloss** bei 2-flügeliger Ausführung nicht möglich
- **Das Türblatt ist gegenüber der Zarge um ca. 1 mm zurückstehend.** Dadurch wird auch unter Berücksichtigung der Montagetoleranzen ein optisch ansprechendes Gesamtbild erzielt.
- **Kleinstmögliche Stehflügelbreite Glatte Türblätter** Ausführung Vollbau 310 mm / Glaslichte 470 mm **Kassetten-Füllungstüren** ■ Seite 262
- **Überhöhe/Sonderbreite** abhängig von Tür-/Zargenmodell (max. Maßangaben beachten!)
- **Überhöhen/Sonderbreiten** ■ Seite 158

Mehrleistungen

Türblatt Element

3D-Band Typ H2 (verstärkte Ausführung, ab FSTL 2111 erforderlich!)	+308,80
--	----------------

Preisberechnung

Elementpreis (Grundmodell Vollbau/Glaslichte laut Liste)
 + eventuell Aufpreis für Überhöhe/-breite ■ Seite 158
 + 2. Türblatt
 + **Aufpreis 2-flügelige Ausführung gemäß Oberfläche**
 + eventuell Aufpreis Zubehör
 empfohlener Verkaufspreis

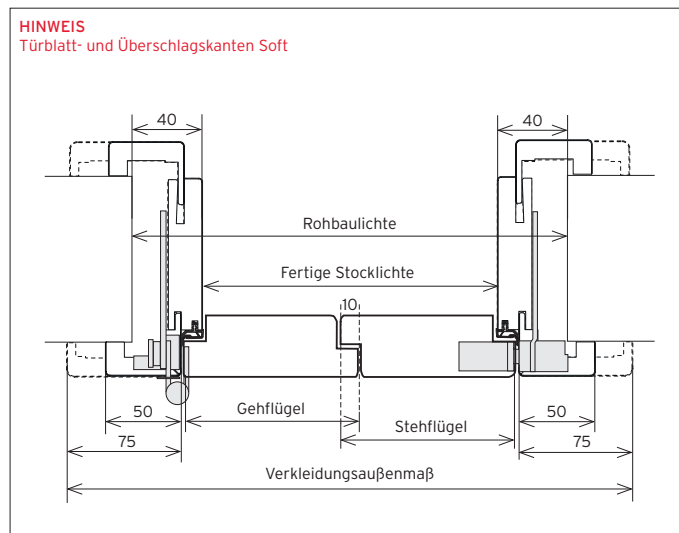
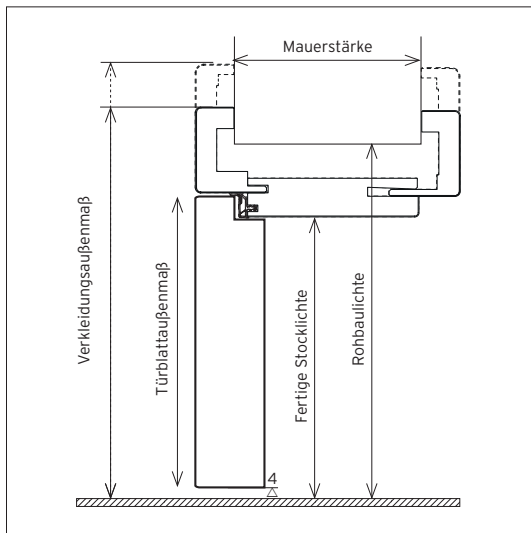

Holztürblatt 2flügelig	Höhe (mm)		Breite (mm)								
	Norm	Sonder	Norm		Sonder						
Fertige Stocklichte (FSTL)	2010	=Berechnungsbasis	1211	1311	1411	1511	1611	1711	1811	=Berechnungsbasis	
Türblattaußenmaß (TBA)	Gehflügel	2016	FSTL + 6	622	672	722	772	822	872	922	FSTL + 33 : 2
				Stehflügel	622	672	722	772	822	872	
Rohbaulichte (RBL)	2050	FSTL + 40	1291		1391	1491	1591	1691	1791	1891	FSTL + 80
Verkleidungsaußenmaß (VAM) / Falzverkleidung 75 mm	2099	FSTL + 89	1390	1490	1590	1690	1790	1890	1990	FSTL + 179	
Verkleidungsaußenmaß (VAM) / Zierverkleidung 75 mm	2097	FSTL + 87	1386	1486	1586	1686	1786	1886	1986	FSTL + 175	
Verkleidungsaußenmaß (VAM) / Falzverkleidung 50 mm	2074	FSTL + 64	1340	1440	1540	1640	1740	1840	1940	FSTL + 129	
Verkleidungsaußenmaß (VAM) / Zierverkleidung 50 mm	2072	FSTL + 62	1336	1436	1536	1636	1736	1836	1936	FSTL + 125	

Berechnung Türblattaußenmaß bei symmetrischer Teilung: Fertige Stocklichte + 33 mm : 2

Lieferzeiten:	5 WT	10 WT	15 WT	20 WT	25 WT
---------------	------	-------	-------	-------	-------

Zweiflügelige Ausführung Vario-WB (wandbündig)

Technische Information (nur farblackiert/Weiß, glatt)

Zweiflügelige Ausführung: Vario-WB (wandbündig)

- **Holz-türblatt** 2-flügelige Ausführung inklusive Gegenfalz und Kantriegel, furniergleiche Abwicklung, Türblattkante Soft, vorgerichtet für wahlweise Bandausführung Typ F (sichtbar) bzw. Typ G (verdeckt liegend)
- **Holz-Fertigzarge** 2-flügelige Ausführung inklusive Kantriegelschließeblech montiert, inklusive 4 Bänder Typ F (sichtbar) bzw. Typ G (verdeckt liegend)

■ Oberfläche: Lack

Vario-WB/F
(Band sichtbar)

Vario-WB/G
(Band verdeckt liegend)

¹⁾Standard-Elemente sind mit Zargentyp FZ2-E bzw. FZ6-R ausgepreist. Bei abweichenden Zargen-Varianten ist die jeweilige Preisdifferenz zu berücksichtigen.

Aufpreis auf Standard-Element¹⁾ (1-flg.)
(Grundaufführung laut Liste)

+994,30
(+ 2. Türblatt)

+1.309,30
(+ 2. Türblatt)

Türblatt
Zarge
Element

+276,40
+717,90
+994,30

+292,80
+1.016,50
+1.309,30

Standard

Hinweis/Info

- **Volle Durchgangslichte** ab einem Türöffnungswinkel von 150° (darunter verringert sich die Durchgangslichte bis zu max. 25 mm bei einem Öffnungswinkel von 90°)
- **Bandausführung Typ G (verdeckt)** ab FSTL 2111 mm verstärkte Ausführung Typ H2 erforderlich ■ Aufpreis Mehrleistungen
- **ÖNORM-Magnetfallenschloss** bei 2-flügeliger Ausführung nicht möglich
- **Das Türblatt ist gegenüber der Zarge um ca. 1 mm zurückstehend.** Dadurch wird auch unter Berücksichtigung der Montagetoleranzen ein optisch ansprechendes Gesamtbild erzielt.
- **Kleinstmögliche Stehflügelbreite**
Glatte Türblätter
Ausführung Vollbau 310 mm / Glaslichte 470 mm
Kassetten-Füllungstüren ■ Seite 262
- **Überhöhe/Sonderbreite** abhängig von Tür-/Zargenmodell (max. Maßangaben beachten!)
- **Überhöhen/Sonderbreiten** ■ Seite 158

Mehrleistungen

Türblatt Element

3D-Band Typ H2
(verstärkte Ausführung,
ab FSTL 2111 erforderlich!)

+308,80

Preisberechnung

Elementpreis (Grundmodell Vollbau/Glaslichte laut Liste)
+ eventuell Aufpreis für Überhöhe/-breite ■ Seite 158
+ 2. Türblatt
+ Aufpreis 2-flügelige Ausführung gemäß Oberfläche
+ Blindstock mit Alu-Winkel
+ eventuell Aufpreis Zubehör
empfohlener Verkaufspreis

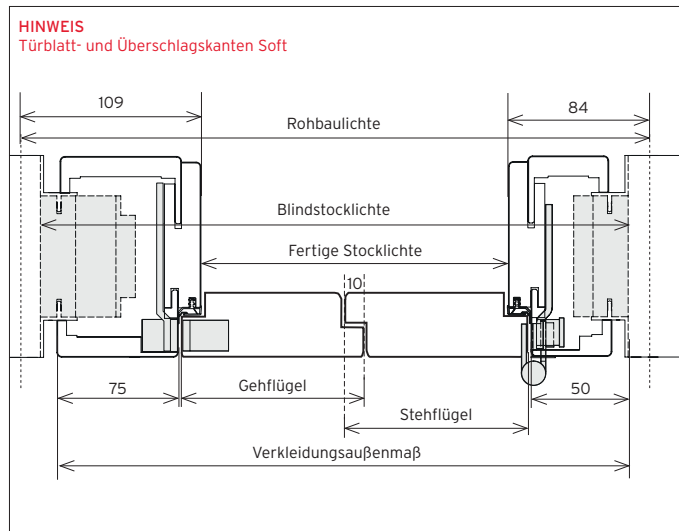
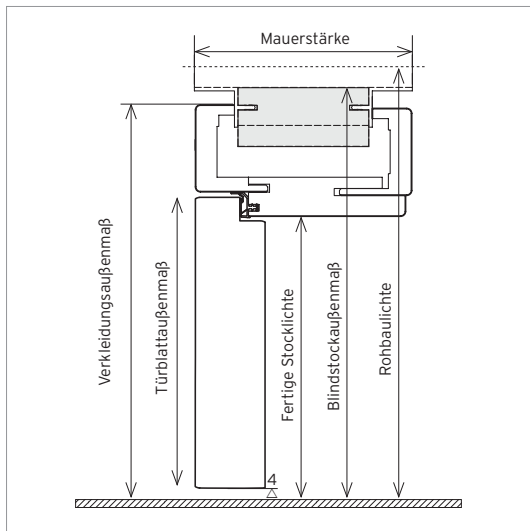

HINWEIS
Türblatt- und Überschlagskanten Soft

Vario-WB ■ 2-flügelig Maßangaben Höhe/Breite	Höhe (mm)		Breite (mm)						Sonder	
	Norm	Sonder	Norm							
Fertige Stocklichte (FSTL)	2010	=Berechnungsbasis	1211	1311	1411	1511	1611	1711	1811	=Berechnungsbasis
Türblattaußenmaß (TBA) / Geh- und Stehflügel	2016	FSTL + 6	622	672	722	772	822	872	922	FSTL + 33 : 2
Rohbaulichte (RBL), FZ302-E / FZ306-R / FZ314-R	2119	FSTL + 109	1430	1530	1630	1730	1830	1930	2030	FSTL + 219
Rohbaulichte (RBL), FZ322-E / FZ326-R / FZ324-R	2094	FSTL + 84	1380	1480	1580	1680	1780	1880	1980	FSTL + 169
Blindstockaußenmaß (BSA), FZ302-E / FZ306-R / FZ314-R	2109	FSTL + 99	1410	1510	1610	1710	1810	1910	2010	FSTL + 199
Blindstockaußenmaß (BSA), FZ322-E / FZ326-R / FZ324-R	2085	FSTL + 75	1360	1460	1560	1660	1760	1860	1960	FSTL + 149
Verkleidungsaußenmaß (VAM), FZ302-E / FZ306-R / FZ314-R	2099	FSTL + 89	1390	1490	1590	1690	1790	1890	1990	FSTL + 179
Verkleidungsaußenmaß (VAM), FZ322-E / FZ326-R / FZ324-R	2074	FSTL + 64	1340	1440	1540	1640	1740	1840	1940	FSTL + 129

Berechnung Türblattaußenmaß bei symmetrischer Teilung: Fertige Stocklichte + 33 mm : 2

Lieferzeiten: 5 WT 10 WT 15 WT 20 WT 25 WT

B.5-1/ Ausführung Flächen-/wandbündig

B.5-2/ Ausführung Zweiflügelig

B/ Innentüren, Zargen & Elemente

B.5-3/ Ausführung Schiebetüren

B.5-4/ Ausführung Sonder

B.6/ Holz-Fertigzargen

B.7/ Mehrleistungen, Zubehör

Zweiflügelige Ausführung S-DESIGN-FB (flächenbündig)

Technische Information

Zweiflügelige Ausführung: S-DESIGN-FB (flächenbündig, Türblatt stumpf)

- **Holz-Türblatt** 2-flügelige Ausführung inklusive Gegenfalz und Kantriegel, furniergleiche Abwicklung, Türblattkante Soft, vorge richtet für Bandausführung wahlweise verdeckt liegend (Typ K80) oder sichtbar (Typ F)
- **Holz-Fertigzarge** 2-flügelige Ausführung inklusive Kantriegelschließblech montiert, inklusive 4 Bänder Typ K80 (verdeckt liegend)

■ Oberfläche: Furnier

S-DESIGN-FB/F
(Band sichtbar)

S-DESIGN-FB/K80
(Band verdeckt liegend)

¹⁾Standard-Elemente sind mit Zargentyp FZ2-E bzw. FZ6-R ausgepreist. Bei abweichenden Zargen-Varianten ist die jeweilige Preisdifferenz zu berücksichtigen.

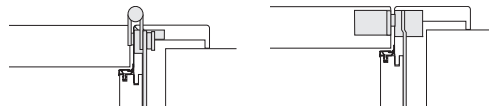

Aufpreis auf Standard-Element ¹⁾ (1-flg.)	+1.102,70 (+ 2. Türblatt)	+1.257,10 (+ 2. Türblatt)
Türblatt	+426,40	+442,80
Zarge	+676,30	+814,30
Element	+1.102,70	+1.257,10

■ Oberfläche: Lack / CPL

S-DESIGN-FB/F
(Band sichtbar)

S-DESIGN-FB/K80
(Band verdeckt liegend)

Aufpreis auf Standard-Element ¹⁾ (1-flg.)	+952,70 (+ 2. Türblatt)	+1.107,10 (+ 2. Türblatt)
Türblatt	+276,40	+292,80
Zarge	+676,30	+814,30
Element	+952,70	+1.107,10

Standard

Hinweis/Info

- **Volle Durchgangslichte** ab einem Türöffnungswinkel von 150° (darunter verringert sich die Durchgangslichte bis zu max. 25 mm bei einem Öffnungswinkel von 90°)
- **ÖNORM-Magnetfallenschloss** bei 2-flügeliger Ausführung nicht möglich
- **Das Türblatt ist gegenüber der Zarge um ca. 1 mm zurückstehend.** Dadurch wird auch unter Berücksichtigung der Montagetoleranzen ein optisch ansprechendes Gesamtbild erzielt.
- **Kleinstmögliche Stehflügelbreite Glatte Türblätter**
Ausführung Vollbau 310 mm / Glaslichte 470 mm
Kassetten-Füllungstüren ■ Seite 262
- **Überhöhe/Sonderbreite** abhängig von Tür-/Zargenmodell (max. Maßangaben beachten!)
- **Überhöhen/Sonderbreiten** ■ Seite 158

Mehrleistungen Türblatt Element

Bänder TYP K80, Schwarz	+28,00
Tectus Band (Aufpreis auf Band TYP K80)	
Edelstahl	+146,80
Schwarz	+250,80

Preisberechnung

Elementpreis (Grundmodell Vollbau/Glaslichte laut Liste)
+ eventuell Aufpreis für Überhöhe/-breite ■ Seite 158
+ 2. Türblatt
+ Aufpreis 2-flügelige Ausführung gemäß Oberfläche
+ eventuell Aufpreis Zubehör
empfohlener Verkaufspreis

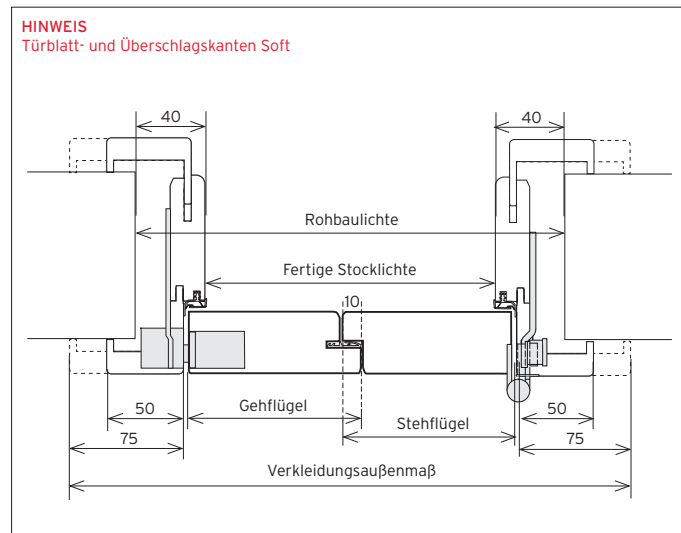
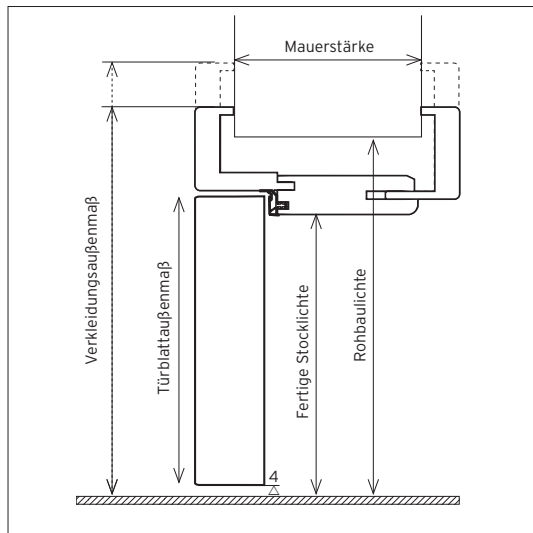

Holztürblatt 2flügelig	Höhe (mm)		Breite (mm)								
	Norm	Sonder	Norm	Sonder	Norm	Sonder	Norm	Sonder			
Fertige Stocklichte (FSTL)	2010	=Berechnungsbasis	1211	1311	1411	1511	1611	1711	1811	=Berechnungsbasis	
Türblattaußenmaß (TBA)	Gehflügel	2016	FSTL + 6	622	672	722	772	822	872	922	FSTL + 33 : 2
		Stehflügel	2016	FSTL + 6	622	672	722	772	822	872	922
Rohbaulichte (RBL)	2050		FSTL + 40	1291	1391	1491	1591	1691	1791	1891	FSTL + 80
Verkleidungsaußenmaß (VAM) / Falzverkleidung 75 mm	2099	FSTL + 89	1390	1490	1590	1690	1790	1890	1990	FSTL + 179	
Verkleidungsaußenmaß (VAM) / Zierverkleidung 75 mm	2097	FSTL + 87	1386	1486	1586	1686	1786	1886	1986	FSTL + 175	
Verkleidungsaußenmaß (VAM) / Falzverkleidung 50 mm	2074	FSTL + 64	1340	1440	1540	1640	1740	1840	1940	FSTL + 129	
Verkleidungsaußenmaß (VAM) / Zierverkleidung 50 mm	2072	FSTL + 62	1336	1436	1536	1636	1736	1836	1936	FSTL + 125	

Berechnung Türblattaußenmaß bei symmetrischer Teilung: Fertige Stocklichte + 33 mm : 2

Lieferzeiten:	5 WT	10 WT	15 WT	20 WT	25 WT
---------------	------	-------	-------	-------	-------

Zweiflügelige Ausführung S-DESIGN-WB (wandbündig)

Technische Information

Zweiflügelige Ausführung: S-DESIGN-WB (wandbündig)

- **Holz Türblatt** 2-flügelige Ausführung inklusive Gegenfalz und Kantriegel, furniergleiche Abwicklung, Türblattkante Soft, vorgerichtet für Bandausführung wahlweise verdeckt liegend (Typ K80) oder sichtbar (Typ F)
- **Holz-Fertigzarge** 2-flügelige Ausführung inklusive Kantriegelschließblech montiert, inklusive 4 Bänder Typ K80 (verdeckt liegend)

■ Oberfläche: Furnier

S-DESIGN-WB/F (Band sichtbar)

S-DESIGN-WB/K80 (Band verdeckt liegend)

¹⁾Standard-Elemente sind mit Zargentyp FZ2-E bzw. FZ6-R ausgepreist. Bei abweichenden Zargen-Varianten ist die jeweilige Preisdifferenz zu berücksichtigen.

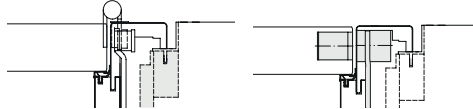

Aufpreis auf Standard-Element¹⁾ (1-flg.)
(Grundauführung laut Liste)

+1.144,30
(+ 2. Türblatt)

+1.459,30
(+ 2. Türblatt)

Türblatt	+426,40	+442,80
Zarge	+717,90	+1.016,50
Element	+1.144,30	+1.459,30

■ Oberfläche: Lack

S-DESIGN-WB/F (Band sichtbar)

S-DESIGN-WB/K80 (Band verdeckt liegend)

Aufpreis auf Standard-Element¹⁾ (1-flg.)
(Grundauführung laut Liste)

+994,30
(+ 2. Türblatt)

+1.309,30
(+ 2. Türblatt)

Türblatt	+276,40	+292,80
Zarge	+717,90	+1.016,50
Element	+994,30	+1.309,50

Standard

Hinweis/Info

- **Volle Durchgangslichte** ab einem Türöffnungswinkel von 150° (darunter verringert sich die Durchgangslichte bis zu max. 25 mm bei einem Öffnungswinkel von 90°)
- **ÖNORM-Magnetfallenschloss** bei 2-flügeliger Ausführung nicht möglich
- **Das Türblatt ist gegenüber der Zarge um ca. 1 mm zurückstehend.** Dadurch wird auch unter Berücksichtigung der Montagetoleranzen ein optisch ansprechendes Gesamtbild erzielt.
- **Kleinstmögliche Stehflügelbreite**
Glatte Türblätter
Ausführung Vollbau 310 mm / Glaslichte 470 mm
Kassetten-Füllungstüren ■ Seite 262
- **Überhöhe/Sonderbreite** abhängig von Tür-/Zargenmodell (max. Maßangaben beachten!)
- **Überhöhen/Sonderbreiten** ■ Seite 158

Mehrleistungen

Türblatt Element

Bänder TYP K80, Schwarz	+28,00
Tectus Band (Aufpreis auf Band TYP K80)	
Edelstahl	+146,80
Schwarz	+250,80

Preisberechnung

Elementpreis (Grundmodell Vollbau/Glaslichte laut Liste)
+ eventuell Aufpreis für Überhöhe/-breite ■ Seite 158
+ 2. Türblatt
+ **Aufpreis 2-flügelige Ausführung gemäß Oberfläche**
+ Blindstock mit Alu-Winkel
+ eventuell Aufpreis Zubehör
empfohlener Verkaufspreis

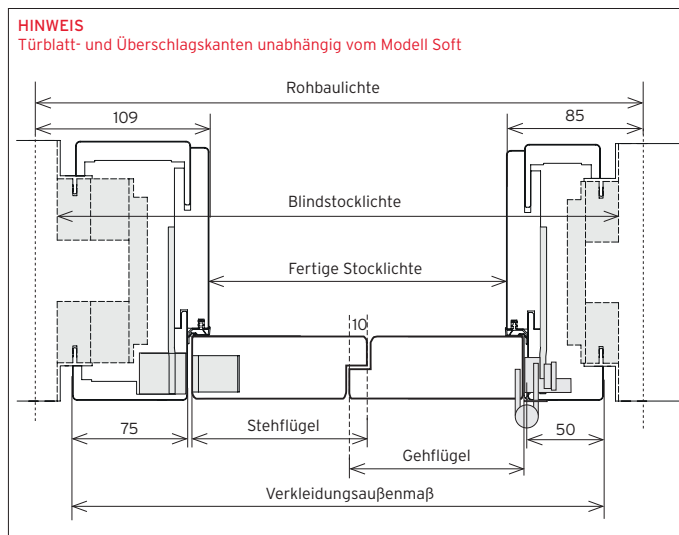
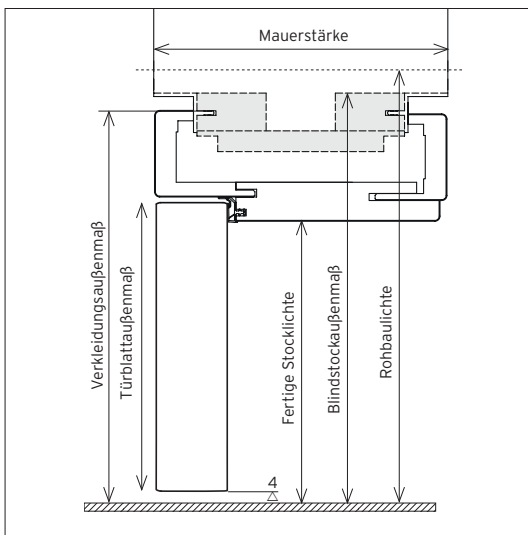

HINWEIS
Türblatt- und Überschlagskanten unabhängig vom Modell Soft

S-DESIGN-WB ■ 2-flügelig Maßangaben Höhe/Breite	Höhe (mm)		Breite (mm)							
	Norm	Sonder	Norm					Sonder		
Fertige Stocklichte (FSTL)	2010	=Berechnungsbasis	1211	1311	1411	1511	1611	1711	1811	=Berechnungsbasis
Türblattaußenmaß (TBA) / Geh- und Stehflügel	2016	FSTL + 6	622	672	722	772	822	872	922	FSTL + 33 : 2
Rohbaulichte (RBL), FZ502-E / FZ506-R	2119	FSTL + 109	1430	1530	1630	1730	1830	1930	2030	FSTL + 219
Rohbaulichte (RBL), FZ522-E / FZ526-R	2094	FSTL + 84	1380	1480	1580	1680	1780	1880	1980	FSTL + 169
Blindstockaußenmaß (BSA), FZ502-E / FZ506-R	2109	FSTL + 99	1410	1510	1610	1710	1810	1910	2010	FSTL + 199
Blindstockaußenmaß (BSA), FZ522-E / FZ526-R	2085	FSTL + 75	1360	1460	1560	1660	1760	1860	1960	FSTL + 149
Verkleidungsaußenmaß (VAM), FZ502-E / FZ506-R	2099	FSTL + 89	1390	1490	1590	1690	1790	1890	1990	FSTL + 179
Verkleidungsaußenmaß (VAM), FZ522-E / FZ526-R	2074	FSTL + 64	1340	1440	1540	1640	1740	1840	1940	FSTL + 129

Berechnung Türblattaußenmaß bei symmetrischer Teilung: Fertige Stocklichte + 33 mm : 2

Lieferzeiten:	5 WT	10 WT	15 WT	20 WT	25 WT
---------------	------	-------	-------	-------	-------

B.5-1/ Ausführung Flächen-/wandbündig

B.5-2/ Ausführung Zweiflügelig

B/ Innentüren, Zargen & Elemente

B.5-3/ Ausführung Schiebetüren

B.5-4/ Ausführung Sonder

B.6/ Holz-Fertigzargen

B.7/ Mehrleistungen, Zubehör

Ausführung 2-flügelig Solo-WB / Holztüren

Element wandbündige Ausführung mit verdeckter Zarge

Zweiflügelig Ausführung: Solo-WB wandbündige Ausführung mit verdeckter Zarge

- **Holz Türblatt** 2-flügelige Ausführung inklusive Gegenfalz und Kantriegel, furniergleiche Abwicklung, Türblattkante Soft, vorgerichtet für 3 Stück 3D-Spezialbänder (3-dimensional verstellbar), Bandausführung verdeckt liegend, Gehflügel mit Magnetfallenschloss
- **Aluprofil-Zarge** grundriert, inkl. Montageschrauben und 6 Stück 3D-Spezialbänder (3-dimensional verstellbar), Bandausführung verdeckt liegend

Hinweis/Info Die Bohrung im Querteil für die Kantriegelverriegelung hat bauseits zu erfolgen.

■ Oberfläche: Furnier

Solo-WB (Band verdeckt liegend)

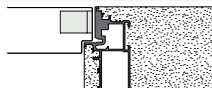

Aufpreis auf Standard-Türblatt (1-flügelig, Klimaklasse a)
(Grundaufbau laut Liste)

+584,70
(+ 2. Türblatt)

Türblatt
(eventuell Aufpreis für Sonderhöhe ■ Seite 158)

+584,70
(+ ev. Sonderhöhenaufschlag)

■ Oberfläche: Lack

Solo-WB (Band verdeckt liegend)

Aufpreis auf Standard-Türblatt (1-flg.)
(Grundaufbau laut Liste)

+384,70
(+ 2. Türblatt)

Türblatt
(eventuell Aufpreis für Sonderhöhe ■ Seite 158)

+384,70
(+ ev. Sonderhöhenaufschlag)

Preis Zarge Solo fertige Stocklichte-Höhe (mm)	1800 / 1850 / 1900 / 1950	2000	2050 / 2100	2150 / 2200 / 2250 / 2300	2350 / 2400	2450 / 2500	2550 / 2600
	1.548,30	1.578,30	1.578,30	1.756,10	1.770,50	1.925,90	2.244,70

Breite (mm) / Zarge	1200	1400	1600	1800	2000
Breite (mm) / Türblatt	613	713	813	913	1013

Höhe (mm) / Zarge	1800 - 2600*
Höhe (mm) / Türblatt	1804 - 2604*

*50 mm-Sprünge

Standard

Hinweis/Info

- **Volle Durchgangslichte** ab einem Türöffnungswinkel von 150° (darunter verringert sich die Durchgangslichte bis zu max. 25 mm bei einem Öffnungswinkel von 90°)
- **Überhöhe** abhängig von Türmodell (max. Maßangaben beachten!)
- **Überhöhen Türblatt** ■ jeweiliges Türmodell + Seite 158
- **Das Türblatt ist gegenüber der Zarge um ca. 1 mm zurückstehend.** Dadurch wird auch unter Berücksichtigung der Montageteranzen ein optisch ansprechendes Gesamtbild erzielt.

Mehrleistungen	Türblatt	Zarge
Glaslichte EN/Solo (je Türblatt)	+239,00	
Glaslichte ENF (je Türblatt)	Seite 172	
vorgerichtet für integrierten Türschließer ITS 96 (Nur im Gehflügel möglich, Lichtdurchschein an Türblattoberkante möglich)	+102,70	+154,70
Integrierter Türschließer ITS 96 (lose)	+518,10	

Preisberechnung

2 x Türblattpreis
(Grundmodell Vollbau/Glaslichte laut Liste)
+ eventuell Aufpreis für Überhöhe ■ Seite 158
+ Aufpreis Solo-WB je nach Oberfläche
+ Zarge Solo je nach Höhe
+ eventuell Aufpreis Zubehör
empfohlener Verkaufspreis

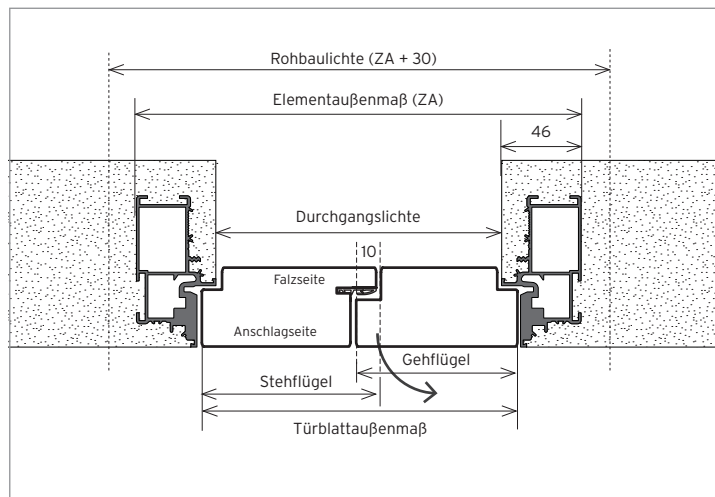
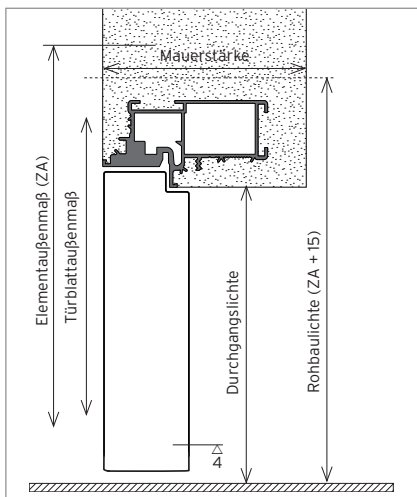

Solo-WB ■ 2-flügelig Maßangaben Höhe/Breite	Höhe (mm)		Breite (mm)						
	Norm	Sonder	Norm	1200	1400	1600	1800	2000	Sonder
Durchgangslichte (DGL)	1800 - 2600 (50 mm-Sprünge)	=Berechnungsbasis	1200	1400	1600	1800	2000	=Berechnungsbasis	
Türblattaußenmaß (TBA) / Geh- und Stehflügel	1804 - 2604	DGL + 4	613	713	813	913	1013	DGL + 26 : 2	
Rohbaulichte (RBL)	1861 - 2661	DGL + 61	1322	1522	1722	1922	2122	DGL + 122	
Elementaußenmaß (ZA)	1846 - 2646	DGL + 46	1292	1492	1692	1892	2092	DGL + 92	
Rohbaulichte (RBL)	ZA + 15	ZA + 15	ZA + 30					ZA + 30	
Leichtbauwandlichte (LBL)	gültig ist Element-Außenmaß (ZA), Aufbau muss gemeinsam mit der Wand erfolgen								

Lieferzeiten:	5 WT	10 WT	15 WT	20 WT	25 WT
---------------	------	-------	-------	-------	-------

Ausführung 2-flügelig Solo/INNEN-WB / Holztüren

Element wandbündige Ausführung nach innen öffnend, mit verdeckter Zarge

B.5-1/ Ausführung Flächen-/wandbündig

B.5-2/ Ausführung Zweiflügelig

B/ Innentüren, Zargen & Elemente

B.5-3/ Ausführung Schiebetüren

B.5-4/ Ausführung Sonder

B.6/ Holz-Fertigzargen

B.7/ Mehrleistungen, Zubehör

Zweiflügelig Ausführung: Solo/INNEN-WB wandbündige Ausführung mit verdeckter Zarge

- **Holz Türblatt** 2-flügelige Ausführung inklusive Gegenfalz und Kantriegel, furniergleiche Abwicklung, Türblattkante Soft, vorge richtet für 3 Stück 3D-Spezialbänder (3-dimensional verstellbar), Bandausführung verdeckt liegend, Gehflügel mit Magnetfallschloss
- **Aluprofil-Zarge** grundiert, inkl. Montageschrauben und 6 Stück 3D-Spezialbänder (3-dimensional verstellbar), Bandausführung verdeckt liegend

Hinweis/Info Die Bohrung im Querteil für die Kantriegelverriegelung hat baseits zu erfolgen.

■ Oberfläche: Furnier

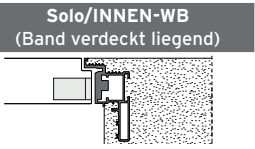

Aufpreis auf Standard-Türblatt (1-flügelig, Klimaklasse a) (Grundauführung laut Liste) **+584,70 (+ 2. Türblatt)**

Türblatt +584,70
(eventuell Aufpreis für Sonderhöhe ■ Seite 158 (+ ev. Sonderhöhenaufschlag))

■ Oberfläche: Lack

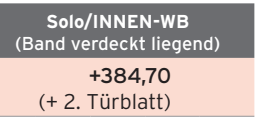

Aufpreis auf Standard-Türblatt (1-flg.) (Grundauführung laut Liste) **+384,70 (+ 2. Türblatt)**

Türblatt +384,70
(eventuell Aufpreis für Sonderhöhe ■ Seite 158 (+ ev. Sonderhöhenaufschlag))

Preis Zarge Solo fertige Stocklichte-Höhe (mm)	1800 / 1850 / 1900 / 1950	2000	2050 / 2100	2150 / 2200 / 2250 / 2300	2350 / 2400	2450 / 2500	2550 / 2600
	1.548,30	1.578,30	1.578,30	1.756,10	1.770,50	1.925,90	2.244,70

Breite (mm) / Zarge	1200	1400	1600	1800	2000
Breite (mm) / Türblatt	613	713	813	913	1013

Höhe (mm) / Zarge	1800 - 2600*
Höhe (mm) / Türblatt	1804 - 2604*

*50 mm-Sprünge

Standard

Hinweis/Info

- **Maximaler Öffnungswinkel 90°** Die nutzbare Durchgangslichte beträgt aufgrund der Türblattstärke: Durchgangslichte (DGL) - 35 mm
- **Überhöhe** abhängig von Türmodell (max. Maßangaben beachten!)
- **Überhöhen Türblatt** ■ jeweiliges Türmodell + Seite 158
- **Das Türblatt ist gegenüber der Zarge um ca. 1 mm zurückstehend.** Dadurch wird auch unter Berücksichtigung der Montagetoleranzen ein optisch ansprechendes Gesamtbild erzielt.

Mehrleistungen	Türblatt	Zarge
Glaslichte EN/Solo (je Türblatt)	+239,00	
Glaslichte ENF (je Türblatt)	Seite 172	
vorge richtet für integrierten Türschließer ITS 96 (Nur im Gehflügel möglich, Lichtdurchschein an Türblatt-oberkante möglich)	+102,70	+154,70
Integrierter Türschließer ITS 96 (lose)	+518,10	

Preisberechnung

2 x Türblattpreis (Grundmodell Vollbau/Glaslichte laut Liste)
+ eventuell Aufpreis für Überhöhe ■ Seite 158
+ Aufpreis Solo/INNEN-WB je nach Oberfläche
+ Zarge Solo je nach Höhe
+ eventuell Aufpreis Zubehör
empfohlener Verkaufspreis

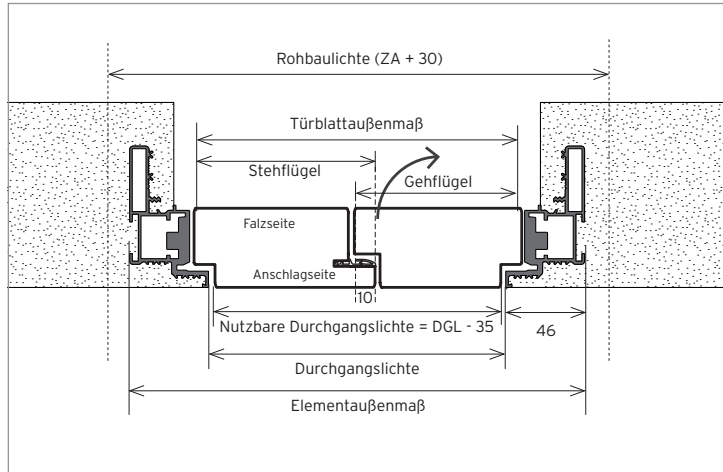
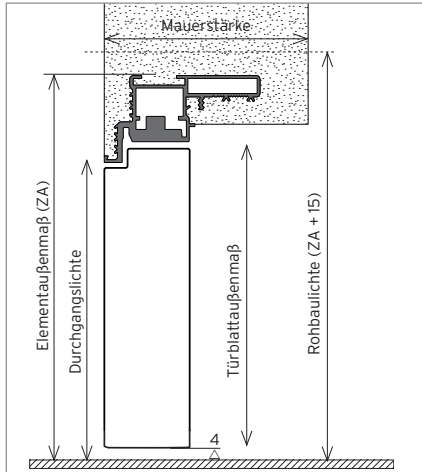

Solo/INNEN-WB ■ 2-flügelig Maßangaben Höhe/Breite	Höhe (mm)		Breite (mm)					
	Norm	Sonder	Norm	Norm	Norm	Norm	Sonder	
Durchgangslichte (DGL)	1800 - 2600 (50 mm-Sprünge)	=Berechnungsbasis	1200	1400	1600	1800	2000	=Berechnungsbasis
Türblattaußenmaß (TBA) / Geh- und Stehflügel	1804 - 2604	DGL + 4	613	713	813	913	1013	DGL + 26 : 2
Rohbaulichte (RBL)	1861 - 2661	DGL + 61	1322	1522	1722	1922	2122	DGL + 122
Elementaußenmaß (ZA)	1846 - 2646	DGL + 46	1292	1492	1692	1892	2092	DGL + 92
Rohbaulichte (RBL)	ZA + 15	ZA + 15	ZA + 30					ZA + 30
Leichtbauwandlichte (LBL)	gültig ist Element-Außenmaß (ZA), Aufbau muss gemeinsam mit der Wand erfolgen							

Lieferzeiten: 5 WT 10 WT 15 WT 20 WT 25 WT

2-flügelige Ausführung City (Luxor) Ganzglastüren

Technische Information

Abmessungen entsprechend ÖNORM

City Ganzglastüren / 2-flügelige Ausführung

- **Ganzglastürblatt** 2-flügelige Ausführung, Einscheiben-Sicherheitsverglasung (ESG) 8 mm, Kanten poliert, inklusive Bohrungen für Gegenkasten und Feststellriegel (ohne Schloss, Drücker und Bänder) ■ Beschlag-Set D.1-2 / ab Seite 203)
- **Holz-Fertigzarge** 2-flügelige Ausführung inklusive Schließblech für Feststellriegel oben montiert

¹⁾Standard-Elemente sind mit Zargentype FZ2-E bzw. FZ6-R ausgepreist. Bei abweichenden Zargen-Varianten ist die jeweilige Preisdifferenz zu berücksichtigen.

Aufpreis auf Standard-Element¹⁾ (1-flg.)

Türblatt	+29,90
Zarge	+261,90
Element	+291,80
(Mehrpreis: Feststellriegel (Aluminium) unten, lose inkl. 2 Befestigungsbohrungen im Türblatt)	

+291,80
(+ 2. Türblatt)

Standard

Hinweis/Info

- keine nachträgliche Kürzung möglich (bei Einsatz auf Stahlzarge auf exakte Bestellhöhe achten! ■ Bestell-Maßblatt D.5-4 / Seite 311)
- max. Türblatt-Höhe 2600 mm (designabhängige Einschränkungen beachten ■ Design-Übersicht B.7-7 / ab Seite 184)
- max. Schiebetürblatt-Höhe 2600 mm (designabhängige Einschränkungen beachten ■ Design-Übersicht B.7-7 / ab Seite 184)
- Dekore (Satinierung, Sandstrahlung, Schliff, Druck, ..) werden immer falzseitig ausgeführt (Anschlagseite ist glatte Seite)

Preisberechnung

Elementpreis (Grundmodell laut Liste)
 + eventuell Aufpreis für Überhöhe/-breite ■ Seite 160
 + 2. Türblatt
 + **Aufpreis 2-flügelige Ausführung**
 + eventuell Aufpreis Zubehör
 empfohlener Verkaufspreis

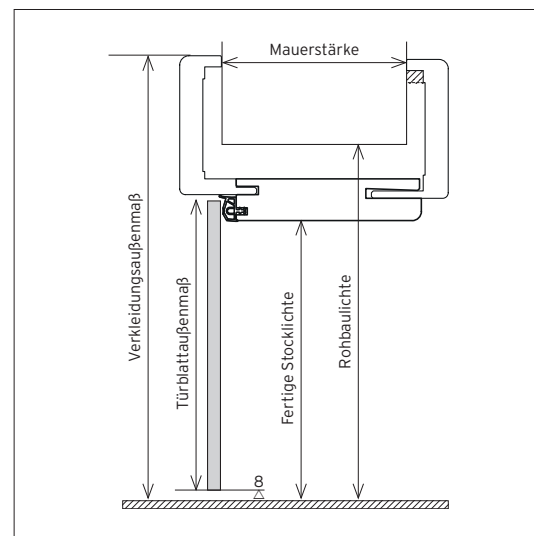
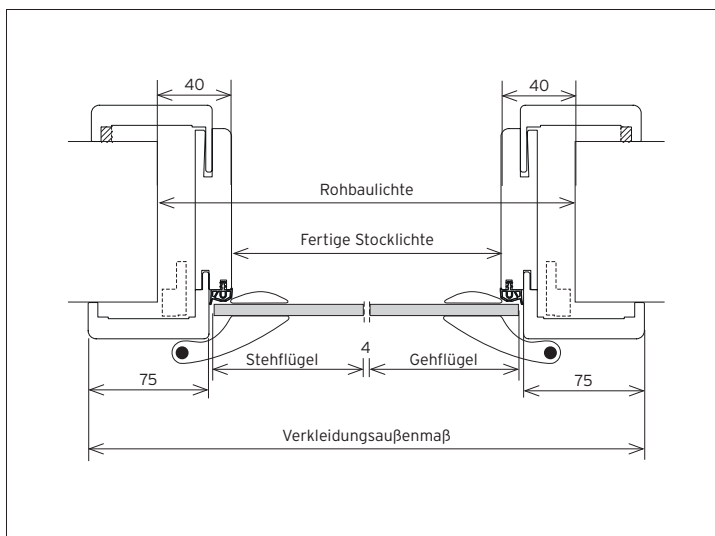

Ganzglastüren City 2-flügelig	Höhe (mm)		Breite (mm)							
	Norm	Sonder	Norm	Sonder	Norm	Sonder	Norm	Sonder		
Fertige Stocklichte (FSTL)	2010	=Berechnungsbasis	1228	1328	1428	1528	1628	1728	1828	
Türblattaußenmaß (TBA)	2013	FSTL + 3	Gehflügel	622	672	722	772	822	872	922
			Stehflügel	622	672	722	772	822	872	922
Rohbaulichte (RBL)	2050	FSTL + 40	1308	1408	1508	1608	1708	1808	1908	
Verkleidungsaußenmaß (VAM) / Falzverkleidung 75 mm	2099	FSTL + 89	1407	1507	1607	1707	1807	1907	2007	
Verkleidungsaußenmaß (VAM) / Zierverkleidung 75 mm	2097	FSTL + 87	1403	1503	1603	1703	1803	1903	2003	
Verkleidungsaußenmaß (VAM) / Falzverkleidung 50 mm	2074	FSTL + 64	1357	1457	1557	1657	1757	1857	1957	
Verkleidungsaußenmaß (VAM) / Zierverkleidung 50 mm	2072	FSTL + 62	1353	1453	1553	1653	1753	1853	1953	

Berechnung Türblattaußenmaß bei symmetrischer Teilung: Fertige Stocklichte + 16 mm : 2

Lieferzeiten:	5 WT	10 WT	15 WT	20 WT	25 WT
---------------	------	-------	-------	-------	-------

2-flügelige Ausführung Strato Teilglastüren

Technische Information

Abmessungen entsprechend ÖNORM

Strato Teilglastüren / 2-flügelige Ausführung

- **Teilglastürblatt** 2-flügelige Ausführung inklusive Gegenfalz und Kantriegel, Verglasung ESG (Einscheibensicherheitsglas), Glasstärke 6 mm, Fries beidseitig, Türblattkante Soft
- **Holz-Fertigzarge** 2-flügelige Ausführung inklusive Kantriegelschließblech montiert

	Oberfläche: Furnier	Oberfläche: Lack / CPL
--	-------------------------------	----------------------------------

^{*)}Standard-Elemente sind mit Zargentypen FZ2-E bzw. FZ6-R ausgepreist. Bei abweichenden Zargen-Varianten ist die jeweilige Preisdifferenz zu berücksichtigen.

Aufpreis auf Standard-Element ¹⁾ (1-flg.)	+634,50 (+ 2. Türblatt)	+484,50 (+ 2. Türblatt)
Türblatt	+372,60	+222,60
Zarge	+261,90	+261,90
Element	+634,50	+484,50

Standard

Hinweis/Info

- keine nachträgliche Kürzung möglich (bei Einsatz auf Stahlzarge auf exakte Bestellhöhe achten! ■ Bestell-Maßblatt D.5-4 / Seite 311)
- max. Türblatt-Höhe 2216 mm (designabhängige Einschränkungen beachten ■ Design-Übersicht B.7-7 / ab Seite 184)
- Dekore (Satinierung, Sandstrahlung, Schliff, Druck, ..) werden immer falzseitig ausgeführt (Anschlagseite ist glatte Seite)
- *Strato 01/L, Strato 11/L, Strato 24 bei 2-flügeliger Ausführung in Kombination mit Glasdesign 21/F bzw. 21/S können aus fertigungstechnischen Gründen bei der Positionierung zwischen Linien im Glasdesign und Lisenen bzw. Fräsungen im Fries **Toleranzen von 1,5 mm** auftreten.
Diese Unterschiede stellen keinen Reklamationsgrund dar. (Lisenenversatz zwischen Geh- und Stehflügel von +/- 1 mm möglich)

Preisberechnung

Elementpreis (Grundmodell laut Liste)
 + eventuell Aufpreis für Überhöhe/-breite ■ Seite 160
 + 2. Türblatt
 + **Aufpreis 2-flügelige Ausführung gemäß Oberfläche**
 + eventuell Aufpreis Zubehör
 empfohlener Verkaufspreis

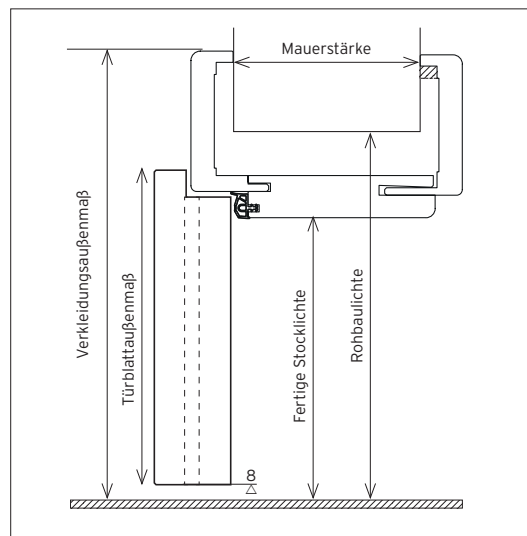
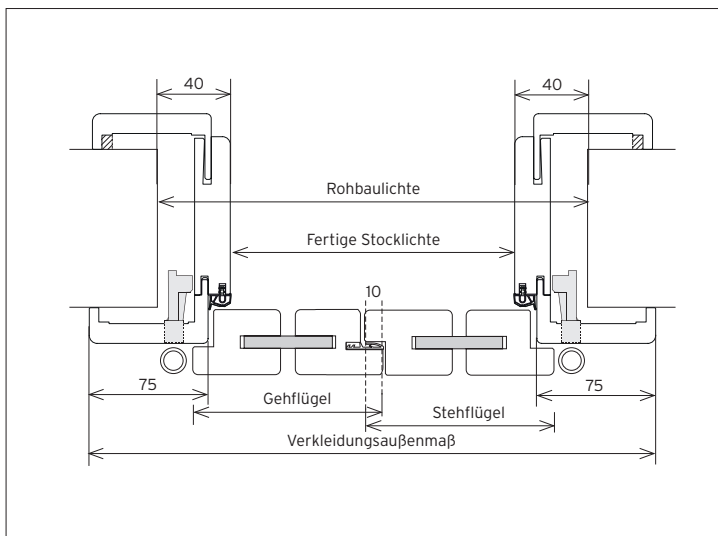

Teilglastürblatt Strato 2-flügelig	Höhe (mm)		Breite (mm)							
	Norm	Sonder	Norm	1340	1440	1540	1640	1740		1840
Fertige Stocklichte (FSTL)	2010	=Berechnungsbasis	1240	1340	1440	1540	1640	1740	1840	=Berechnungsbasis
Türblattaußenmaß (TBA)	2026	Gehflügel	650	700	750	800	850	900	950	FSTL + 60 : 2
		Stehflügel	650	700	750	800	850	900	950	
Rohbaulichte (RBL)	2050	FSTL + 40	1320	1420	1520	1620	1720	1820	1920	FSTL + 80
Verkleidungsaußenmaß (VAM) / Falzverkleidung 75 mm	2099	FSTL + 89	1419	1519	1619	1719	1819	1919	2019	FSTL + 179
Verkleidungsaußenmaß (VAM) / Zierverkleidung 75 mm	2097	FSTL + 87	1415	1515	1615	1715	1815	1915	2015	FSTL + 175
Verkleidungsaußenmaß (VAM) / Falzverkleidung 50 mm	2074	FSTL + 64	1369	1469	1569	1669	1769	1869	1969	FSTL + 129
Verkleidungsaußenmaß (VAM) / Zierverkleidung 50 mm	2072	FSTL + 62	1365	1465	1565	1665	1765	1865	1965	FSTL + 125

Berechnung Türblattaußenmaß bei symmetrischer Teilung: Fertige Stocklichte + 60 mm : 2

Lieferzeiten:	5 WT	10 WT	15 WT	20 WT	25 WT
---------------	------	-------	-------	-------	-------

B.5-1/ Ausführung Flächen-/wandbündig

B.5-2/ Ausführung Zweiflügelig

B/ Innentüren, Zargen & Elemente

B.5-3/ Ausführung Schiebetüren

B.5-4/ Ausführung Sonder

B.6/ Holz-Fertigzargen

B.7/ Mehrleistungen, Zubehör

2-flügelige Ausführung Corso Teilglastüren

Technische Information

Abmessungen entsprechend ÖNORM

Corso Teilglastüren / 2-flügelige Ausführung

- **Teilglastürblatt** 2-flügelige Ausführung inklusive Gegenfalz und Kantriegel, Verglasung ESG (Einscheibensicherheitsglas), Glasstärke 8 mm, Fries schlossseitig, Türblattkante Soft, inklusive Lochbohrung für 2 Bandset (ohne Bänder)
- **Holz-Fertigzarge** 2-flügelige Ausführung inklusive Kantriegelschließblech montiert

Standard

Hinweis/Info

- Lieferung nur im Element (mit Dichtung und Schließblech für Teilglastür „Corso“)
- Keine nachträgliche Kürzung möglich
- Dekore (Satinierung, Sandstrahlung, Schliff, Druck, ..) werden immer falzseitig ausgeführt (Anschlagseite ist glatte Seite)

Preisberechnung

Elementpreis (Grundmodell laut Liste)
 + eventuell Aufpreis für Überhöhe/-breite ■ Seite 160
 + 2. Türblatt
 + Aufpreis 2-flügelige Ausführung gemäß Oberfläche
 + 2 x Bandset ■ Seite 209
 + eventuell Aufpreis Zubehör
 empfohlener Verkaufspreis

	Oberfläche: Furnier	Oberfläche: Lack / CPL
--	-------------------------------	----------------------------------

¹⁾Standard-Elemente sind mit Zargentype FZ2-E bzw. FZ6-R ausgepreist. Bei abweichenden Zargen-Varianten ist die jeweilige Preisdifferenz zu berücksichtigen.

Aufpreis auf Standard-Element ¹⁾ (1-flg.)	+634,50 (+ 2. Türblatt)	+484,50 (+ 2. Türblatt)
Türblatt (2. Beschlagsset erforderlich! ■ Seite 202)	+372,60	+222,60
Zarge	+261,90	+261,90
Element	+634,50	+484,50

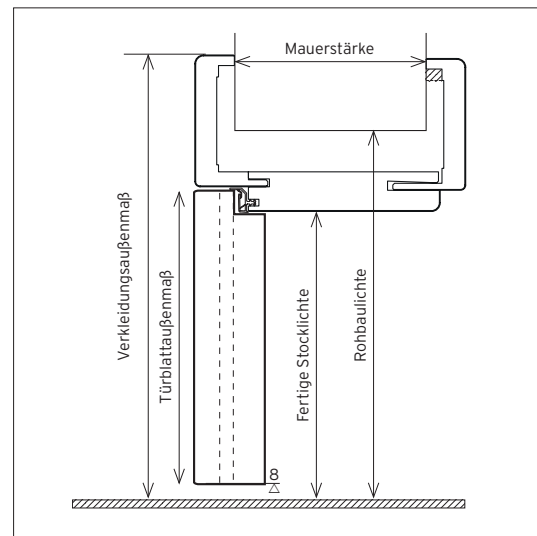
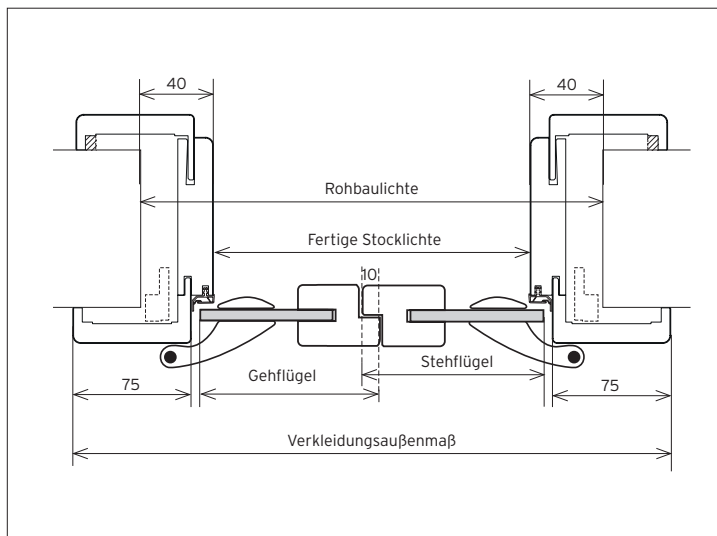

Teilglastürblatt Corso 2-flügelig	Höhe (mm)		Breite (mm)							
	Norm	Sonder	Norm	1311	1411	1511	1611	1711	1811	Sonder
Fertige Stocklichte (FSTL)	2010	=Berechnungsbasis	1211	1311	1411	1511	1611	1711	1811	=Berechnungsbasis
Türblattaußenmaß (TBA)	2013	Gehflügel	622	672	722	772	822	872	922	FSTL + 33 : 2
		Stehflügel	622	672	722	772	822	872	922	
Rohbaulichte (RBL)	2050	FSTL + 40	1291	1391	1491	1591	1691	1791	1891	FSTL + 80
Verkleidungsaußenmaß (VAM) / Falzverkleidung 75 mm	2099	FSTL + 89	1390	1490	1590	1690	1790	1890	1990	FSTL + 179
Verkleidungsaußenmaß (VAM) / Zierverkleidung 75 mm	2097	FSTL + 87	1386	1486	1586	1686	1786	1886	1986	FSTL + 175
Verkleidungsaußenmaß (VAM) / Falzverkleidung 50 mm	2074	FSTL + 64	1340	1440	1540	1640	1740	1840	1940	FSTL + 129
Verkleidungsaußenmaß (VAM) / Zierverkleidung 50 mm	2072	FSTL + 62	1336	1436	1536	1636	1736	1836	1936	FSTL + 125

Berechnung Türblattaußenmaß bei symmetrischer Teilung: Fertige Stocklichte + 33 mm : 2

Lieferzeiten:	5 WT	10 WT	15 WT	20 WT	25 WT
---------------	------	-------	-------	-------	-------

Schiebetüren „Vor-der-Wand laufend“ Holztüren

Preisberechnung

Holz-Schiebetüren Vor-der-Wand laufend

- **Türblatt** Schiebetürausführung möglich bei glatten Fertigtüren, Designtüren oder Teilglastüren STRATO, stumpf, Türblattkanten Soft inkl. Nutfräsung (7 x 30 mm) für Bodenführung (durchlaufend), Bodenluft 7 mm, ohne Muschelgriff-Fräsung (ohne Muschelgriff)
- **Überdeckung** DGL/FSTL + 50 mm (= Standard), auf Wunsch DGL/FSTL + 100 mm möglich (ausgenommen Ausführung mit Anschlagpfosten)
- **Fertigzarge** Zierverkleidung lose, Futterkanten bei FZ6-R in den Oberflächen Buche, Eiche hell, Ahorn und Weiß gerundet, restliche Oberflächenausführungen eckig
- **Anschlagpfosten** Oberfläche passend
- Mehrleistungen ■ Seite 135 / Technik ■ Seite 273-275

Preisberechnung

Türblatt-/Elementpreis (Grundmodell laut Liste)
 + eventuell Aufpreis für Überhöhe/-breite ■ Seite 158
 + Aufpreis Schiebetürausführung lt. Tabelle
 + eventuell Aufpreis Zubehör
 empfohlener Verkaufspreis

Holz-Schiebetürblatt
OHNE FERTIGZARGE

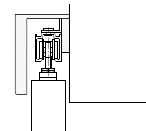

Holz-Schiebetürelement
MIT FERTIGZARGE

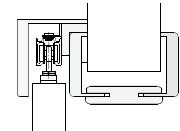

Varianten Beschlagsausführung Aufpreis auf Standard-Türblatt (bzw. -Element)	Aufpreis auf Standard-Türblatt		Aufpreis auf Standard-Element	
	einflügelig	zweiflügelig	einflügelig	zweiflügelig
1/ Holz-Schiebetür mit Beschlag inkl. Holz-Abdeckblende				
Türblatt stumpf	+85,60	+171,20	+85,60	+171,20
Fertigzarge FTF-SCHIEB-A	--	--	+0,00	+0,00
Schiebetürbeschlag inkl. Bodenführung (lose)	+145,90	+291,80	+145,90	+291,80
1a) Holz-Abdeckblende inkl. Montagematerial (bei FSTL >1200 mm mittig geteilt mit sichtbarer Stoßfuge)	1a) +352,70	1a) +510,00	1a) +352,70	1a) +510,00
1b) Holz-Abdeckblende inkl. Montagematerial bündig mit Türblatt	1b) +397,10	1b) +646,10	1b) +397,10	1b) +646,10
■ Setpreis 1a (Holz-Abdeckblende Standard)	+584,20	+973,00	+584,20	+973,00
■ Setpreis 1b (Holz-Abdeckblende bündig mit Türblatt)	+628,60	+1.109,10	+628,60	+1.109,10
2/ Holz-Schiebetür mit Beschlag inkl. Holz-Abdeckblende „GESCHOSSHOCH“				
Türblatt stumpf	+85,60	+171,20		
Schiebetürbeschlag inkl. Bodenführung (lose)	+145,90	+291,80		
Holz-Abdeckblende „GESCHOSSHOCH“ inkl. Montagematerial	+558,20	+632,00		
				
■ Setpreis 2	+789,70	+1.095,00		
3/ Holz-Schiebetür mit Beschlag inkl. Holz-Abdeckblende und Anschlagpfosten				
Türblatt stumpf			+85,60	
Fertigzarge FTF-SCHIEB-AP			--	
Anschlagpfosten mit Abdeckblende und Anschlagdichtung (montiert)			+420,60	
Schiebetürbeschlag inkl. Bodenführung (lose)			+145,90	
3a) Holz-Abdeckblende inkl. Montagematerial (bei FSTL >1200 mm mittig geteilt mit sichtbarer Stoßfuge)			3a) +352,70	
3b) Holz-Abdeckblende inkl. Montagematerial bündig mit Türblatt			3b) +397,10	
■ Setpreis 3a (Holz-Abdeckblende Standard)			+1.004,80	
■ Setpreis 3b (Holz-Abdeckblende bündig mit Türblatt)			+1.049,20	
4/ Holz-Schiebetür mit Beschlag LAUF inkl. Metall-Abdeckblende				
Türblatt stumpf (max. TBA 950 x 2230 mm)			+85,60	
4a) Schiebetürbeschlag mit Metall-Abdeckblende Alu silber (eloxiert)			4a) +392,20	
4b) Schiebetürbeschlag mit Metall-Abdeckblende Edelstahleffekt			4b) +449,00	
4c) Schiebetürbeschlag mit Metall-Abdeckblende Schwarz			4c) +468,10	
für Wand-/Deckenmontage (Bestellangabe erforderlich) inkl. Zubehör + Bodenführung (Schienenlänge 1900 mm)				
■ Setpreis 4a		Alu silber (eloxiert)	+477,80	
		Bestellcode	LAUF 21-S1	
■ Setpreis 4b		Edelstahleffekt	+534,60	
		Bestellcode	LAUF 21-E1	
■ Setpreis 4c		Schwarz	+553,70	
		Bestellcode	LAUF 21-B1	
5/ Holz-Schiebetür mit Beschlag LAUF inkl. Metall-Abdeckblende				
Türblatt stumpf (max. TBA 1250 x 2601 mm)			85,60	+171,20
5a) Schiebetürbeschlag mit Metall-Abdeckblende Alu silber (eloxiert)			5a) +487,10	5a) +924,40
5b) Schiebetürbeschlag mit Metall-Abdeckblende Edelstahleffekt			5b) +581,80	5b) +1.127,30
5c) Schiebetürbeschlag mit Metall-Abdeckblende Schwarz			5c) +606,10	5c) +1.171,50
für Wand-/Deckenmontage (Bestellangabe erforderlich) inkl. Zubehör + Bodenführung (Schienenlänge 2500 mm) (1-flügelig), Schienenlänge 6000 mm (2-flügelig)				
■ Setpreis 5a		Alu silber (eloxiert)	+572,70	+1.095,60
		Bestellcode	LAUF 22-S1	LAUF 22-S2
■ Setpreis 5b		Edelstahleffekt	+667,40	+1.298,50
		Bestellcode	LAUF 22-E1	LAUF 22-E2
■ Setpreis 5c		Schwarz	+691,70	+1.342,70
		Bestellcode	LAUF 22-B1	LAUF 22-B2

B.5-1/ Ausführung Flächen-/Wandbündig

B.5-2/ Ausführung Zweiflügelig

B/ Innentüren, Zargen & Elemente

B.5-3/ Ausführung Schiebetüren



B.5-4/ Ausführung Sonder



B.6/ Holz-Fertigzargen

B.7/ Mehrleistungen, Zubehör

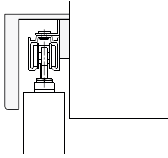
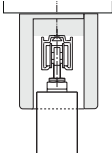
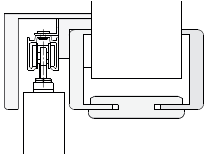
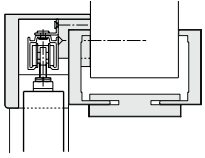
Schiebetüren „Vor-der-Wand laufend“ Holztüren

Mehrleistungen

Holz-Schiebetüren Vor-der-Wand laufend: Die Systeme					
1/ Holz-Schiebetür ohne Zarge	2/ Holz-Schiebetür geschoßhoch, ohne Zarge	1/ Holz-Schiebetür mit Zarge	3/ Holz-Schiebetür mit Anschlagpfosten	4/ Holz-Schiebetür mit Metall-Abdeckblende (max. TBA 950 x 2230 mm)	5/ Holz-Schiebetür mit Metall-Abdeckblende (max. TBA 1250 x 2601 mm)
					
Technik ■ Seite 273	Technik ■ Seite 273	Technik ■ Seite 274	Technik ■ Seite 275	Technik ■ Seite 276	Technik ■ Seite 276

Mehrleistungen	Mehrpreis	
Aufpreis auf Standard-Türblatt (bzw. -Element)		
1/ Holz-Schiebetür mit Beschlag inkl. Holz-Abdeckblende	einflügelig	zweiflügelig
Soft-Stopp (ab TBA 650 mm) Einzugsdämpfung für sanften Öffnungs- und Schließvorgang	+117,50	+235,00
Seilzug für Schiebetürbeschlag (nicht in Verbindung mit bündiger Blende möglich)	nicht in Verbindung mit Seilzug möglich	
Schiebetürblende obere Sichtfläche in Weiß (furniert auf Anfrage)	+140,20	+189,30
Muschelgriff oval (inkl. Fräsung) inkl. Stirnziehgriff lose (Garnitur)	Messing, Chrom poliert, Chrom satiniert	+102,40
Muschelgriff oval (inkl. Fräsung) lose (Garnitur)	Messing, Chrom poliert, Chrom satiniert	+94,50
weitere Muschel-/Stoßgriffe ■ Seite 199 - 201		+204,80
		+189,00
2/ Holz-Schiebetür mit Beschlag inkl. Holz-Abdeckblende „GESCHOSSHOCH“	einflügelig	zweiflügelig
Soft-Stopp (ab TBA 650 mm) Einzugsdämpfung für sanften Öffnungs- und Schließvorgang	+117,50	+235,00
Seilzug für Schiebetürbeschlag	nicht in Verbindung mit Seilzug möglich	
Muschelgriff oval (inkl. Fräsung) inkl. Stirnziehgriff lose (Garnitur)	Messing, Chrom poliert, Chrom satiniert	+102,40
Muschelgriff oval (inkl. Fräsung) lose (Garnitur)	Messing, Chrom poliert, Chrom satiniert	+94,50
weitere Muschel-/Stoßgriffe ■ Seite 199 - 201		+189,00
		+422,50
		+422,50
3/ Holz-Schiebetür mit Beschlag inkl. Holz-Abdeckblende und Anschlagpfosten	einflügelig	zweiflügelig
Soft-Stopp (ab TBA 650 mm) Einzugsdämpfung für sanften Öffnungs- und Schließvorgang	+117,50	
Bogenriegelschloss (BB/WC/ZYL) inkl. Muschelgriff montiert (Schließblech lose)*	+179,40	
Schiebetürblende obere Sichtfläche in Weiß (furniert auf Anfrage)	+140,20	
Muschelgriff oval (inkl. Fräsung) inkl. Stirnziehgriff lose (Garnitur)	Messing, Chrom poliert, Chrom satiniert	+102,40
Muschelgriff oval (inkl. Fräsung) lose (Garnitur)	Messing, Chrom poliert, Chrom satiniert	+94,50
*Hinweis Die vollständige Öffnung des Türblattes (Nutzung der gesamten Durchgangslichter-Breite) ist bei Verwendung eines Bogenriegelschlosses nur bei abgezogenem Schlüssel möglich.		
4/ Holz-Schiebetür mit Beschlag LAUF inkl. Metall-Abdeckblende	einflügelig	zweiflügelig
Soft-Stopp (ab TBA 650 mm) Einzugsdämpfung für sanften Öffnungs- und Schließvorgang	+117,50	+235,00
Muschelgriff oval (inkl. Fräsung) inkl. Stirnziehgriff lose (Garnitur)	Messing, Chrom poliert, Chrom satiniert	+102,40
Muschelgriff oval (inkl. Fräsung) lose (Garnitur)	Messing, Chrom poliert, Chrom satiniert	+94,50
weitere Muschel-/Stoßgriffe ■ Seite 199 - 201		+189,00
		+204,80
5/ Holz-Schiebetür mit Beschlag LAUF inkl. Metall-Abdeckblende	einflügelig	zweiflügelig
Soft-Stopp (ab TBA 650 mm) Einzugsdämpfung für sanften Öffnungs- und Schließvorgang	+117,50	+235,00
Muschelgriff oval (inkl. Fräsung) inkl. Stirnziehgriff lose (Garnitur)	Messing, Chrom poliert, Chrom satiniert	+102,40
Muschelgriff oval (inkl. Fräsung) lose (Garnitur)	Messing, Chrom poliert, Chrom satiniert	+94,50
weitere Muschel-/Stoßgriffe ■ Seite 199 - 201		+189,00
		+204,80

Schiebetüren „Vor-der-Wand laufend“ Design 80M

Preisberechnung / Technische Informationen

Holz-Schiebetür „Design 80M“

- **Türblatt** Schiebetürausführung, stumpf, Türblattkanten Soft, inkl. Nutfräsung (12 x 16 mm) für Bodenführung (durchlaufend), Bodenluft 10 mm, inkl. Fräsung für verdeckten Schiebetürbeschlag „Design 80M, ohne Muschelgriff-Fräsung (ohne Muschelgriff)
- Schiebetürbeschlag „Design 80M“ inkl. Laufschiene (Wandabstand 12 mm)
- Soft-Stopp beidseitig (Einzugsdämpfung für sanften Öffnungs- und Schließvorgang)
- Bodenrolle für Türblatt (lose) inkl. Bodenführung
- Montagematerial
- Mögliche Türmodelle

Carma 01-06, Casa 12/15, Creation 01-42, Esprit 0-45, Focus 11, Prägnant, Image Vital, Idea, Kristall, Impuls, Impuls L01-L03

Hinweis

- max. Türblatt-Breite (1-flügelig): 1250 mm
- Durchgangsverlust 125 mm bei geöffnetem Türblatt
- Fußboden muss plan sein
- Je nach Material ist ein leichter Abrieb des Bodens möglich, Fliesenfugen beim Überfahren bemerkbar
- Bauseitige Bodenschiene erforderlich bei Teppich / Kork
- **Bestellangabe:** Aufgehrichtung erforderlich

1-flügelig	Höhe (mm)	Breite (mm) 800 - 1100	Breite (mm) 1101 - 1250
------------	-----------	---------------------------	----------------------------

Preis Standard-Türblatt
(Grundauführung laut Liste) **Türblattpreis** **Türblattpreis**

Zuschlag Sonderformat für Überhöhe	2031 - 2130	+20 %	+50 %
(max. mögliche Höhe laut Grundmodell)	2131 - 2230	+30 %	+80 %
	2231 - 2601	+70 %	+100 %

Ermittlung Türblatt-Höhe für Berechnung
Türblatt-Höhe = Mauerlichte + 80 mm
Türblatt-Breite (1-flügelig): Mauerlichte + 100 mm

Schiebetürbeschlag verdeckt „Design 80M“ **+613,00** **+647,20**
(inkl. Beschlagsfräsungen)

Mögliche Glaslichtenausführungen (Aufpreis auf Vollbau)

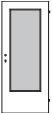
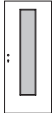
			
Glaslichte	SONDER	SONDER	
Glasleiste	Quadra-FB	Quadra-FB	
Design 80M	+183,70	+183,70	

*wie CN/EN jedoch Friesmaß oben (280 mm) und unten fix ■ Seite 167

Standard

Hinweis/Info

- **Montage auf Leichtbauwand nicht möglich**
- **Bodenführung**
Verschraubung in den Boden nötig

Mehrleistungen

1-flügelig

Muschelgriff oval (inkl. Fräsung) inkl. Stirnziehgriff lose (Garnitur) Messing, Chrom poliert, Chrom satiniert	+102,40
Muschelgriff oval (inkl. Fräsung) lose (Garnitur) Messing, Chrom poliert, Chrom satiniert	+94,50
weitere Muschel-/Stoßgriffe	Seite 199 - 201

Preisberechnung

Türblattpreis (Grundmodell laut Liste)
+ Aufpreis Sonderformat-Zuschlag für Überhöhe
+ Schiebetürbeschlag Design 80M
+ eventuell Aufpreis Zubehör
empfohlener Verkaufspreis

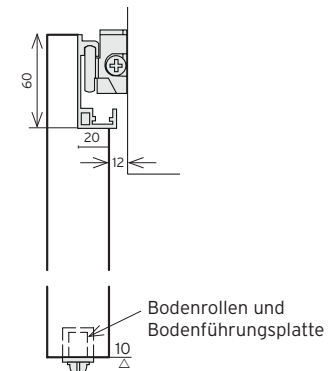

Lieferzeiten:	5 WT	10 WT	15 WT	20 WT	25 WT
---------------	------	-------	-------	-------	-------

Schiebetüren „Vor-der-Wand-laufend“ SCHALL80

Preisberechnung / Technische Informationen

Schallhemmende Holz-Schiebetür „SCHALL80“ (4-seitige Abdichtung im geschlossenen Zustand)

- **Türblatt** Schiebetürausführung, stumpf, max. Türblattstärke 43 mm, Türblattkanten Soft, inkl. Nutfräsung (17 x 35 mm) und zwei Bohrungen für Magnete
- **Schiebetürbeschlag „SCHALL80“** (Edelstahl-Optik) / Komplet-Set, bis 80 kg (Wandmontage)
 - 1 Laufprofil plus Abdeckung
 - 1 Beschlagset für Holztürblatt bis 80 kg
 - 1 seitliches Anschlagprofil inkl. Blende und Dichtung
 - 1 Einzugsdämpfung*
 - 1 Bodenführung (Holztürblatt)
 - 1 Dichtungsset inkl. Aufnahmeprofil (inkl. Befestigungsmittel)
 - 2 automatische Bodentürdichtungen inkl. Dichtung
 - 2 Magnete

• Mögliche Türmodelle nur in Vollbauausführung möglich!

Carma 01-06, Casa 12/15, Creation 01-42, Esprit 0-45, Focus 11, Pränant, Vital, Image Idea, Impuls, Kristall, Markanta/RSP

Hinweis

- Türblatt-Breiten (1-flügelig): 750–1200 mm (keine Unter- bzw. Überbreiten möglich)
- max. Türblatt-Höhe (1-flügelig): 2125 mm
- **Bestellangabe:** Aufgehrichtung erforderlich

1-flügelig	Höhe (mm)	Breite (mm) 825 - 1000	Breite (mm) 1001 - 1200
Preis Standard-Türblatt (Grundauführung laut Liste)	2000	Türblattpreis	Türblattpreis +45%
	2125	Türblattpreis +10 %	Türblattpreis +45%
Türblatt stumpf inkl. Beschlagsfräsungen Schiebetürbeschlag „SCHALL80“		+85,60	+85,60
■ Setpreis Schiebetürbeschlag „SCHALL80“		+1.158,60	+1.158,60

Ermittlung Türblatt-Größe für Berechnung
 Türblatt-Höhe = Wandöffnung-Höhe
 Türblatt-Breite = Wandöffnung + 75 mm



Abbildung: Links schließend = rechtes Türblatt

Bei Ausführung mit falzseitigem Muschel- oder Stoßgriff verringert sich die nutzbare Durchgangslichte!

Standard

- Hinweis/Info**
- **Türblatt mit 38 dB** optional möglich – in diesem Fall erreicht das eingebaute Element einen Schalldämmwert von 33 dB (-2 dB Toleranz)
 - *Die Einzugsdämpfung kann keine vollständige Schließung der Türblatts vorzunehmen (wird durch die Auslöser der Bodentürdichtungen aufgehoben)

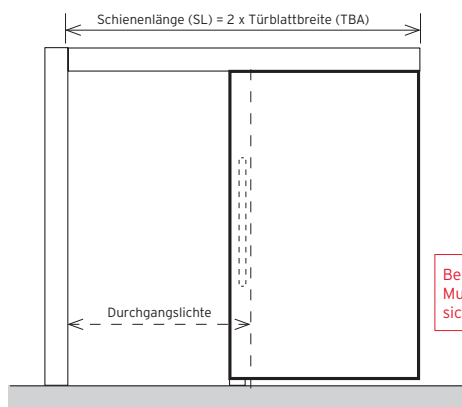
Mehrleistungen 1-flügelig

Muschelgriff oval inkl. Stirnziehgriff (inkl. Fräsung) Messing, Chrom poliert, Chrom satiniert	+102,40
Muschelgriff oval (inkl. Fräsung) lose (Garnitur) Messing, Chrom poliert, Chrom satiniert	+94,50
weitere Muschel-/Stoßgriffe versperre Ausführung nur in Verbindung mit Muschelgriff oval (Bestellcode HEMU) möglich	Seite 199 - 201

Technik ■ Seite 277

Preisberechnung

Türblattpreis (Grundmodell laut Liste)
 + eventuell Aufpreis für Sondergröße
 + Schiebetürbeschlag Silent
 + eventuell Aufpreis Zubehör
 empfohlener Verkaufspreis

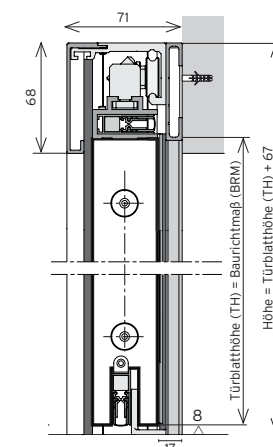
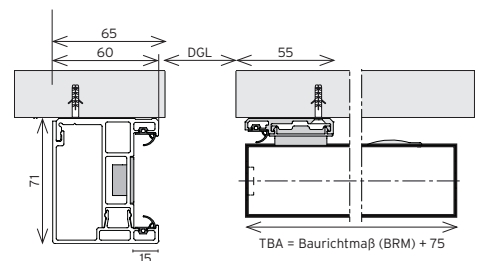

Lieferzeiten:	5 WT	10 WT	15 WT	20 WT	25 WT
---------------	------	-------	-------	-------	-------

Schiebetüren „Vor-der-Wand laufend“ Ganzglas-Türen

Preisberechnung

Ganzglas-Schiebetüren Vor-der-Wand laufend

- **Türblatt** Ganzglas, Glasstärke 8 mm bzw. 10 mm (abhängig von Türblatt-Größe), Bodenluft ca. 8 mm, inkl. Bohrungen für Muschel- Stoßgriff (ohne Muschel-/Stoßgriff)
- **Überdeckung** DGL/FSTL + 50 mm (= Standard), auf Wunsch DGL/FSTL + 100 mm möglich
- **Fertigzarge** Zierverkleidung lose, Futterkanten bei FZ6-R in den Oberflächen Buche, Eiche hell, Ahorn und Weiß gerundet, restliche Oberflächenausführungen eckig
- Mehrleistungen ■ Seite 139 / Technik ■ Seite 279-280

Preisberechnung

Türblatt-/Elementpreis (Grundmodell laut Liste)
 + eventuell Aufpreis für Überhöhe/-breite ■ Seite 160
 + **Aufpreis Schiebetürausführung lt. Tabelle**
 + eventuell Aufpreis Zubehör
 empfohlener Verkaufspreis

Nicht möglich bei LUXOR PLUS

Nicht möglich bei LUXOR PLUS

Glas-Schiebetürblatt
OHNE FERTIGZARGE

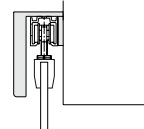

Glas-Schiebetürelement
MIT FERTIGZARGE

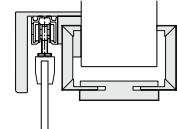

Varianten Beschlagsausführung Aufpreis auf Standard-Türblatt (bzw. -Element)	Aufpreis auf Standard-Türblatt		Aufpreis auf Standard-Element	
	einflügelig	zweiflügelig	einflügelig	zweiflügelig
1/ Ganzglas-Schiebetür mit Beschlag inkl. Holz-Abdeckblende				
Ganzglas-Türblatt	+0,00	+0,00	+0,00	+0,00
Fertigzarge FTF-SCHIEB-A	--	--	+0,00	+0,00
Schiebetürbeschlag inkl. Bodenführung (lose):				
1a) für Ganzglastüren bis TBA 950 x 2241 mm (Glasstärke 8 mm)	1a) +203,70	1a) +407,40	1a) +203,70	1a) +407,40
1b) für Ganzglastüren bis TBA 1200 x 2600 mm (Glasstärke 10 mm)	1b) +243,70	1b) +487,40	1b) +243,70	1b) +487,40
Holz-Abdeckblende inkl. Montagematerial (bei FSTL >1200 mm mittig geteilt mit sichtbarer Stoßfuge)	+352,70	+510,00	+352,70	+510,00
■ Setpreis 1a (Ganzglas-Türblatt max. 950 x 2241 mm, Glasstärke 8 mm)	+556,40	+917,40	+556,40	+917,40
■ Setpreis 1b (Ganzglas-Türblatt max. 1200 x 2600 mm, Glasstärke 10 mm)	+596,40	+997,40	+596,40	+997,40
2/ Ganzglas-Schiebetür mit Beschlag inkl. Holz-Abdeckblende „GESCHOSSHOCH“				
Ganzglas-Türblatt	+0,00	+0,00		
Schiebetürbeschlag inkl. Bodenführung (lose)				
für Ganzglastüren bis TBA 1200 x 2600 mm (Glasstärke 10 mm)	+280,30	+560,60		
Holz-Abdeckblende „GESCHOSSHOCH“ inkl. Montagematerial	+558,20	+632,00		
■ Setpreis 2 (Ganzglas-Türblatt max. 1200 x 2600 mm, Glasstärke 10 mm)	+838,50	+1.192,60		
3/ Ganzglas-Schiebetür mit Beschlag LAUF inkl. Metall-Abdeckblende				
Ganzglas-Türblatt (max. TBA 950 x 2241 mm, Glasstärke 8 mm)	+0,00			
3a) Schiebetürbeschlag mit Metall-Abdeckblende Alu silber (eloxiert)	3a) +392,20			
3b) Schiebetürbeschlag mit Metall-Abdeckblende Edelstahleffekt	3b) +449,00			
3c) Schiebetürbeschlag mit Metall-Abdeckblende Schwarz	3c) +468,10			
für Wand-/Deckenmontage (Bestellangabe erforderlich) inkl. Zubehör und Sichtschutzbürsten (Schienenlänge 1900 mm)				
■ Setpreis 3a	Alu silber (eloxiert) Bestellcode LAUF 11-S1	+392,20		
■ Setpreis 3b	Edelstahleffekt Bestellcode LAUF 11-E1	+449,00		
■ Setpreis 3c	Schwarz Bestellcode LAUF 11-B1	+468,10		
4/ Ganzglas-Schiebetür mit Beschlag LAUF inkl. Metall-Abdeckblende				
Ganzglas-Türblatt (max. TBA 1200 x 2600 mm, Glasstärke 10 mm, 1-flügelig)	+0,00	+0,00		
Ganzglas-Türblatt (max. TBA 1000 x 2241 mm, Glasstärke 8 mm, 2-flügelig)				
Ganzglas-Türblatt (max. TBA 1200 x 2600 mm, Glasstärke 10 mm, 2-flügelig)				
4a) Schiebetürbeschlag mit Metall-Abdeckblende Alu silber (eloxiert)	4a) +487,10	4a) +924,40		
4b) Schiebetürbeschlag mit Metall-Abdeckblende Edelstahleffekt	4b) +581,80	4b) +1.127,30		
4c) Schiebetürbeschlag mit Metall-Abdeckblende Schwarz	4c) +606,10	4c) +1.171,50		
für Wand-/Deckenmontage (Bestellangabe erforderlich) inkl. Zubehör und Sichtschutzbürsten (Schienenlänge 2500 mm (1-flügelig), Schienenlänge 6000 mm (2-flügelig))				
■ Setpreis 4a	Alu silber (eloxiert) Bestellcode LAUF 12-S1	+487,10	+924,40 LAUF 12-S2	
■ Setpreis 4b	Edelstahleffekt Bestellcode LAUF 12-E1	+581,80	+1.127,30 LAUF 12-E2	
■ Setpreis 4c	Schwarz Bestellcode LAUF 12-B1	+606,10	+1.171,50 LAUF 12-B2	

Lieferzeiten: 5 WT 10 WT 15 WT 20 WT 25 WT

B.5-1/ Ausführung Flächen-/Wandbündig
 B.5-2/ Ausführung Zweiflügelig
 B/ Innentüren, Zargen & Elemente
 B.5-3/ Ausführung Schiebetüren
 B.5-4/ Ausführung Sonder
 B.6/ Holz-Fertigzargen
 B.7/ Mehrleistungen, Zubehör

Schiebetüren „Vor-der-Wand laufend“ Ganzglas-Türen

Mehrleistungen

Ganzglas-Schiebetüren Vor-der-Wand laufend: Die Systeme

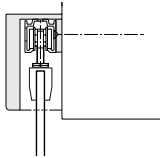
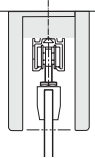
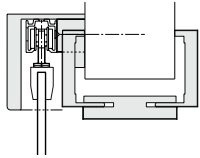
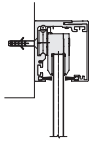
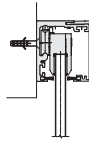
1/ Ganzglas-Schiebetür ohne Zarge	2/ Ganzglas-Schiebetür geschoßhoch, ohne Zarge	1/ Ganzglas-Schiebetür mit Zarge	3/ Ganzglas-Schiebetür mit Metall-Abdeckblende (max. TBA 950 x 2241 mm)	4/ Ganzglas-Schiebetür mit Metall-Abdeckblende (max. TBA 1200 x 2600 mm)
				
Technik ■ Seite 279	Technik ■ Seite 279	Technik ■ Seite 279	Technik ■ Seite 280	Technik ■ Seite 280

Mehrleistungen Aufpreis auf Standard-Türblatt (bzw. -Element)	Mehrpreis	
		
1/ Ganzglas-Schiebetür mit Beschlag inkl. Holz-Abdeckblende	einflügelig	zweiflügelig
Soft-Stopp (ab TBA 700 mm) Einzugsdämpfung für sanften Öffnungs- und Schließvorgang nicht in Verbindung mit Seilzug möglich	+133,20	+266,40
Seilzug für Schiebetürbeschlag (Ausführung 2-flügelig)		+422,50
Ganzglastür-Muschelgriffe ■ Seite 210 Stoßgriffe ■ Seite 209		
2/ Ganzglas-Schiebetür mit Beschlag inkl. Holz-Abdeckblende „GESCHOSSHOCH“	einflügelig	zweiflügelig
Soft-Stopp (ab TBA 700 mm) Einzugsdämpfung für sanften Öffnungs- und Schließvorgang nicht in Verbindung mit Seilzug möglich	+133,20	+266,40
Seilzug für Schiebetürbeschlag (Ausführung 2-flügelig)		+422,50
Ganzglastür-Muschelgriffe ■ Seite 210 Stoßgriffe ■ Seite 209		
3/ Ganzglas-Schiebetür mit Beschlag LAUF inkl. Metall-Abdeckblende	einflügelig	zweiflügelig
Soft-Stopp (ab TBA 700 mm) Einzugsdämpfung für sanften Öffnungs- und Schließvorgang	+133,20	+266,40
Ganzglastür-Muschelgriffe ■ Seite 210 Stoßgriffe ■ Seite 209		
4/ Ganzglas-Schiebetür mit Beschlag LAUF inkl. Metall-Abdeckblende	einflügelig	zweiflügelig
Soft-Stopp (ab TBA 700 mm) Einzugsdämpfung für sanften Öffnungs- und Schließvorgang	+133,20	+266,40
Ganzglastür-Muschelgriffe ■ Seite 210 Stoßgriffe ■ Seite 209		

Lieferzeiten: 5 WT 10 WT 15 WT 20 WT 25 WT

Schiebetüren „FLEX“ Ganzglas mit Glas-Seitenteil (fix)

Preisberechnung / Maßangaben

Ganzglas-Schiebetüren mit Glas-Seitenteil(en) fix „FLEX“

- **Türblatt** Ganzglas, Glasstärke 8 mm bzw. 10 mm (abhängig von Türblatt-Größe), Bodenluft ca. 8 mm, inkl. Bohrungen für Muschel-/Stoßgriff (ohne Muschel-/Stoßgriff)
- **Seitenteil fix** Ganzglas, Glasstärke 8 mm bzw. 10 mm (abhängig von Seitenteil-Größe), wahlweise 1- oder 2 Seitenteil(e)

Hinweis

- Türblatt immer schmaler als Fixglas, um eine vollständige Öffnung zu gewährleisten
- nur symmetrische Teilung möglich
- L/R-Angabe erforderlich
- Bei Gläsern mit Dekor werden die Seitenteile analog zur Aufgehrichtung der Schiebetür geliefert

Mehrleistungen

1-flügelig

Soft-Stopp (ab TBA 700 mm), beidseitig	+127,70
Einzugsdämpfung für sanften Öffnungs- und Schließvorgang	
Ganzglastür-Muschelgriffe	Seite 210
Stoßgriffe	Seite 209

Nicht möglich bei LUXOR PLUS

Glas-Schiebetürelement MIT SEITENTEIL(EN) FIX

Varianten Beschlagsausführung Aufpreis auf Standard-Türblatt	Aufpreis auf Standard-Türblatt	Aufpreis auf Standard-Türblatt
1/ Ganzglas-Schiebetür + 1 Seitenteil fix inkl. Metall-Abdeckblende (max. Wandöffnung 1856 x 2281 mm, Glasstärke 8 mm) Ganzglas-Türblatt (max. 928 x 2241 mm) 1 Seitenteil fix (max. 950 x 2231 mm) *erforderliche Sonderformat-zuschläge berücksichtigen ■ Seite 160	einflügelig Glasstärke 8 mm (1 x Standard-Türblatt)* +0,00 (1 x Standard-Türblatt)* +0,00	einflügelig Glasstärke 10 mm -- --
(max. Wandöffnung 2356 x 2640 mm, Glasstärke 10 mm) Ganzglas-Türblatt (max. 1178 x 2600 mm) 1 Seitenteil fix (max. 1200 x 2590 mm)	-- --	(1 x Standard-Türblatt)* +0,00 (1 x Standard-Türblatt)* +0,00
1a) Schiebetürbeschlag mit Metall-Abdeckblende Alu silber (eloxiert) 1b) Schiebetürbeschlag mit Metall-Abdeckblende Edelstahleffekt für Wand-/Deckenmontage inkl. Festglas-Halteprofil für Boden und Wand und Zubehör (Schienenlänge 1900 mm bzw. 2500 mm)	1a) +596,90 1b) +674,60	1a) +715,60 1b) +827,30
■ Setpreis 1a (Ganzglas-Türblatt + 1 Fixteil) Alu silber (eloxiert) Bestellcode	+596,90 FLEX 01-S1	+715,60 FLEX 02-S1
■ Setpreis 1b (Ganzglas-Türblatt + 1 Fixteil) Edelstahleffekt Bestellcode	+674,60 FLEX 01-E1	+827,30 FLEX 02-E1
2/ Ganzglas-Schiebetür + 2 Seitenteilen fix inkl. Metall-Abdeckblende (max. Wandöffnung 2784 x 2281 mm, Glasstärke 8 mm) Ganzglas-Türblatt (max. 928 x 2241 mm) 2 Seitenteile fix (max. 950 x 2231 mm) *erforderliche Sonderformat-zuschläge berücksichtigen ■ Seite 160	einflügelig Glasstärke 8 mm (1 x Standard-Türblatt)* +0,00 (2 x Standard-Türblatt)* +0,00	einflügelig Glasstärke 10 mm -- --
(max. Wandöffnung 3534 x 2640 mm, Glasstärke 10 mm) Ganzglas-Türblatt (max. 1178 x 2600 mm) 2 Seitenteile fix (max. 1200 x 2590 mm)	-- --	(1 x Standard-Türblatt)* +0,00 (2 x Standard-Türblatt)* +0,00
2a) Schiebetürbeschlag mit Metall-Abdeckblende Alu silber (eloxiert) 2b) Schiebetürbeschlag mit Metall-Abdeckblende Edelstahleffekt für Wand-/Deckenmontage inkl. Festglas-Halteprofil für Boden und Wand und Zubehör (Schienenlänge 3000 mm bzw. 4000 mm)	2a) +911,20 2b) +1.064,30	2a) +948,30 2b) +1.105,90
■ Setpreis 2a (Ganzglas-Türblatt + 2 Fixteile) Alu silber (eloxiert) Bestellcode	+911,20 FLEX 03-S1	+948,30 FLEX 04-S1
■ Setpreis 2b (Ganzglas-Türblatt + 2 Fixteile) Edelstahleffekt Bestellcode	+1.064,30 FLEX 03-E1	+1.105,90 FLEX 04-E1

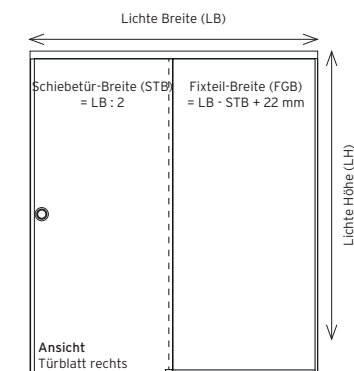

■ **1 Ausführung mit 1 Fixteil**
(max. Wandöffnung 2356 x 2640 mm)

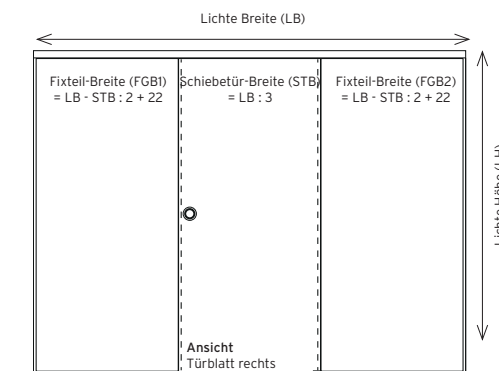

■ **2 Ausführung mit 2 Fixteilen**
(max. Wandöffnung 3534 x 2640 mm)

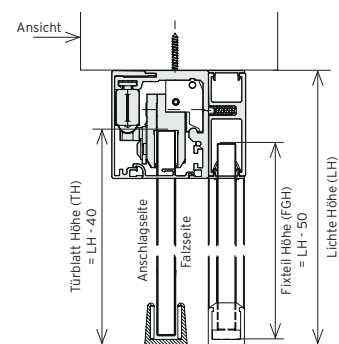

■ **Metall-Abdeckblende / Deckenmontage**
(Wandmontage nur bedingt möglich)

Lieferzeiten: 5 WT 10 WT 15 WT 20 WT 25 WT

Schiebetüren „In-der-Wand laufend“ Holztüren

Preisberechnung / Maßangaben





Holz-Schiebetüren In-der-Wand laufend mit/ohne Schiebetür-Einbaukastensystem





- **Türblatt** Schiebetürausführung möglich bei glatten Fertigtüren, Designtüren und Teilglastüren STRATO, stumpf, Türblattkanten Soft, inkl. Nutfräsung (7 x 30 mm) für Bodenführung (durchlaufend), Bodenluft 7 mm, ohne Muschelgriff-Fräsung (ohne Muschelgriff)
- Schiebetürbeschlag inkl. Montagematerial
- Bodenführung (lose)
- **Fertigzarge** vorgerichtet für In-der-Wand laufende Schiebetür, Anschlagdichtung montiert
- **Schiebetür-Einbaukastensystem** (Scrigno, ...) bauseits
- **Bestell-Maßblatt erforderlich**
Schiebetür-Standard ■ Seite 322 / Schiebetür-Kastensystem ■ Seite 320, 321
- Technik ■ Seite 278

nicht möglich bei Modell Strato

Holz-Schiebetürelement
STANDARD

Holz-Schiebetürelement
KASTENSYSTEM
(Einbaukasten bauseits)

Varianten Beschlagsausführung Aufpreis auf Standard-Element	Aufpreis auf Standard-Element		Aufpreis auf Standard-Element	
				
1/ Holz-Schiebetürelement In-der-Wand laufend	einflügelig	zweiflügelig	einflügelig	zweiflügelig
Türblatt stumpf	+85,60	+171,20	+85,60	+171,20
Fertigzarge FTF-SCHIEB-I	+655,90	+931,60	+594,10	+851,60
Schiebetürbeschlag inkl. Bodenführung (lose)	+145,90	+291,80	bauseits	bauseits
■ Setpreis	+887,40	+1.394,60	+679,70	+1.022,80

Mehrleistungen	Mehrpreis	
	einflügelig	zweiflügelig
1/ Holz-Schiebetürelement In-der-Wand laufend		
Soft-Stopp (ab TBA 650 mm) Einzugsdämpfung für sanften Schließvorgang nur bei Ausführung STANDARD möglich	+117,50	+235,00
Bogenriegelschloss (BB/WC/ZYL) inkl. Muschelgriff montiert (Schließblech lose)	+179,40	--
Schloss mit WC-Sperre inkl. Muschelgriff rund (bündig für vollständige Nutzung der Durchgangslichte, Außendurchmesser 55 mm/Bohrung 48 mm) inkl. Stirnziehgriff rund, Schließblech mit Kunststoffhinterfütterung	Chrom satiniert Schwarz	 +121,90  +121,90
Bestellcode GSTBIOR		
Schloss mit WC-Sperre inkl. Muschelgriff eckig (bündig für vollständige Nutzung der Durchgangslichte, Außenmaß 55x55 mm/Bohrung 48 mm) inkl. Stirnziehgriff rund, Schließblech mit Kunststoffhinterfütterung	Chrom satiniert Schwarz	 +145,70  +145,70
Bestellcode GSTBIOE		
Muschelgriff oval (inkl. Fräsung) inkl. Stirnziehgriff lose (Garnitur)	Messing, Chrom poliert, Chrom satiniert	+102,40
Muschelgriff oval (inkl. Fräsung) lose (Garnitur)	Messing, Chrom poliert, Chrom satiniert	+94,50
weitere Muschel-/Stoßgriffe ■ Seite 199 - 201		+204,80 +189,00
Schiebetür-Schließblech	Chrom satiniert Schwarz	+18,60
90 x 18 x 2 mm mit Kunststoffhinterfütterung, lose		+18,60
Bestellcode GOB100		

Preisberechnung

Elementpreis (Grundmodell laut Liste)
+ eventuell Aufpreis für Überhöhe/-breite ■ Seite 158
+ Aufpreis Schiebetürausführung lt. Tabelle
+ eventuell Aufpreis Zubehör

empfohlener Verkaufspreis

Lieferzeiten: 5 WT 10 WT 15 WT 20 WT 25 WT

Schiebetüren „In-der-Wand laufend“ Ganzglas-Türen

Preisberechnung

Ganzglas-Schiebetüren In-der-Wand laufend mit/ohne Schiebetür-Einbaukastensystem





- **Türblatt** Ganzglas, Glasstärke 8 mm bzw. 10 mm (abhängig von Türblatt-Größe), Bodenluft ca. 8 mm, inkl. Bohrungen für Muschel-/Stoßgriff (ohne Muschel-/Stoßgriff)
- Schiebetürbeschlag inkl. Glasklemmen, Bürstendichtung und Montagematerial
- Bodenführung (lose)
- **Fertigzarge** vorgerichtet für In-der-Wand laufende Ganzglas-Schiebetür, Anschlagdichtung montiert
- **Schiebetür-Kastensystem** (Scrigno, ...) bauseits
- **Bestell-Maßblatt erforderlich**
Schiebetür-Standard ■ Seite 322 / Schiebetür-Kastensystem ■ Seite 320, 321
- Technik ■ Seite 281

Nicht möglich bei LUXOR PLUS

Nicht möglich bei LUXOR PLUS

Glas-Schiebetürelement
STANDARD

Glas-Schiebetürelement
KASTENSYSTEM
(Einbaukasten bauseits)

Varianten Beschlagsausführung Aufpreis auf Standard-Element	Aufpreis auf Standard-Element		Aufpreis auf Standard-Element	
				
	einflügelig	zweiflügelig	einflügelig	zweiflügelig
1/ Ganzglas-Schiebetürelement In-der-Wand laufend				
Ganzglas-Türblatt	+0,00	+0,00	+0,00	+0,00
Fertigzarge FTF-SCHIEB-I (vorgerichtet für Schiebetür In-der-Wand laufend)	+662,90	+1.023,00	+662,90	+1.023,00
Glasklemmen	--	--	+57,70	+115,40
Bürstendichtung	+83,60	+167,20	+83,60	+167,20
Schiebetürbeschlag inkl. Bodenführung (lose):				
1a) für Ganzglastüren bis TBA 1000 x 2241 mm (Glasstärke 8 mm)	1a) +203,70	1a) +407,40	1a) bauseits	1a) bauseits
1b) für Ganzglastüren bis TBA 1200 x 2600 mm (Glasstärke 10 mm)	1b) +243,70	1b) +487,40	1b) bauseits	1b) bauseits
eventuell nötige Sonder-Glasbearbeitungen (zB: kastenseitiger Klemmschuh)			(+79,80) optional	(+159,60) optional
■ Setpreis 1a (Ganzglas-Türblatt max. 950 x 2241 mm, Glasstärke 8 mm)	+950,20	+1.597,60	+804,20	+1.305,60
■ Setpreis 1b (Ganzglas-Türblatt max. 1200 x 2600 mm, Glasstärke 10 mm)	+990,20	+1.677,60	+804,20	+1.305,60

Mehrleistungen	Mehrpreis	
	einflügelig	zweiflügelig
1/ Ganzglas-Schiebetürelement In-der-Wand laufend		
Soft-Stopp (ab TBA 700 mm) Einzugsdämpfung für sanften Öffnungs- und Schließvorgang	+133,20	+266,40
Ganzglastür-Muschelgriffe ■ Seite 210		
Stoßgriffe ■ Seite 209		

Preisberechnung
Elementpreis (Grundmodell laut Liste)
+ eventuell Aufpreis für Überhöhe/-breite ■ Seite 160
+ Aufpreis Schiebetürausführung lt. Tabelle
+ eventuell Aufpreis Zubehör
empfohlener Verkaufspreis

Lieferzeiten: 5 WT 10 WT 15 WT 20 WT 25 WT

B.5-1/ Ausführung Flächen-/Wandbündig

B.5-2/ Ausführung Zweiflügelig

B/ Innentüren, Zargen & Elemente

B.5-3/ Ausführung Schiebetüren

B.5-4/ Ausführung Sonder

B.6/ Holz-Fertigzargen

B.7/ Mehrleistungen, Zubehör

Ganzglas-Türelement City „Intera“ flächenbündig

Preisberechnung / Maßangaben

Ganzglas-Türelement City „Intera“

- **Türblatt** Ganzglas, Glasstärke 8 mm bzw. 10 mm (abhängig von Türblatt-Größe), Bodenluft ca. 8 mm, Magnetplatte lose (keine Bohrungen erforderlich), inkl. Türgriff (Alu-Edelstahl) zum Kleben (lose)
 nicht möglich bei VSG-Verglasungen
- **Fertigzarge** vorgerichtet für Ganzglas-Türblatt City „Intera“ inklusive 2 Stück Bänder (verdeckt liegend) lose, Magnetschließblech für Magnetplatte, Verkleidungskanten je nach Zargentyp eckig / gerundet / profiliert
- Mögliche Türmodelle
 City
- Mögliche Zargentype FZ2-E / FZ2-D / FZ6-R / FZ6-D / FZ7-P / FZ14-R / FZ22-E / FZ24-R / FZ26-R

Standard

Hinweis/Info

- Türblatt 3,5 mm (bei Glasstärke 8 mm) bzw. 1,5 mm (bei Glasstärke 10 mm) von Zargenspiegel rückstehend.

Preisberechnung

Elementpreis (Grundmodell City laut Liste)
 + eventuell Aufpreis für Überhöhe/-breite ■ Seite 160
 + **Aufpreis Ganzglas-Türelement City „Intera“**
 empfohlener Verkaufspreis

Ganzglas-Türelement City „Intera“ (flächenbündig)

1-flügelig

Aufpreis auf Standard-Element	+1.002,60
Türblatt (ohne Bohrungen)	+0,00
Zarge	+724,70
Beschlagsset City „Intera“ (Magnetplatte und Türgriff lose)	+277,90
Element	+1.002,60
<hr/>	
Breite (mm) / Zarge	600 - 1000
Breite (mm) / Türblatt	622 - 1022
Höhe (mm) / Zarge	2010
Höhe (mm) / Türblatt	2013



HINWEIS

Vor der Montage der Zarge muss die Bandfräsung auf der Zargenrückseite mit Kleband nicht abgeklebt werden, damit aufquellender Montageschaum die Bandfunktion nicht beeinträchtigt!

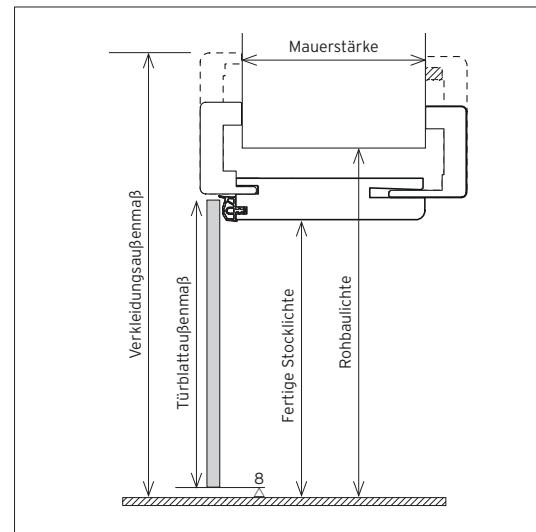
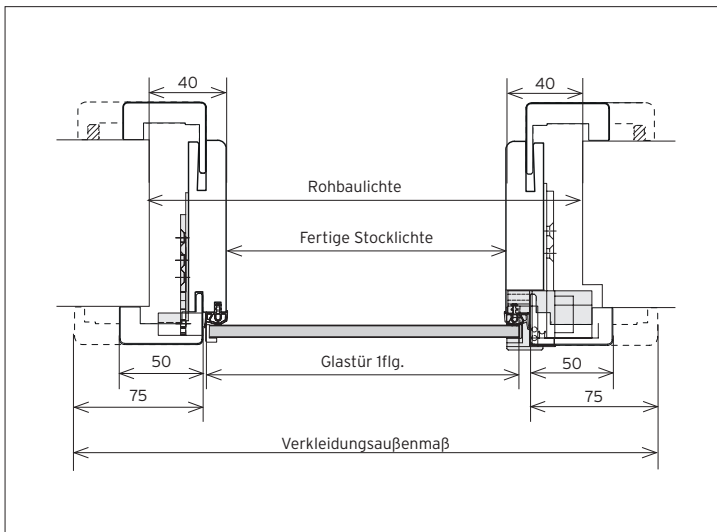

Ganzglastüren City „Intera“ flächenbündig	Höhe (mm)		Breite (mm)							Sonder
	Norm	Sonder	Norm	650	700	750	800	850	900	
Fertige Stocklichte (FSTL)	2010	=Berechnungsbasis	600	650	700	750	800	850	900	=Berechnungsbasis
Türblattaußenmaß (TBA)	2013	FSTL + 3	622	672	722	772	822	872	922	FSTL + 22
Rohbaulichte (RBL)	2050	FSTL + 40	680	730	780	830	880	930	980	FSTL + 80
Verkleidungsaußenmaß (VAM) / Falzverkleidung 75 mm	2099	FSTL + 89	779	829	879	929	979	1029	1079	FSTL + 179
Verkleidungsaußenmaß (VAM) / Zierverkleidung 75 mm	2097	FSTL + 87	775	825	875	925	975	1025	1075	FSTL + 175
Verkleidungsaußenmaß (VAM) / Falzverkleidung 50 mm	2074	FSTL + 64	729	779	829	879	929	979	1029	FSTL + 129
Verkleidungsaußenmaß (VAM) / Zierverkleidung 50 mm	2072	FSTL + 62	725	775	825	875	925	975	1025	FSTL + 125

Lieferzeiten:	5 WT	10 WT	15 WT	20 WT	25 WT
---------------	------	-------	-------	-------	-------

Holz-Pendeltürelement

Preisberechnung / Maßangaben

Holz-Pendeltürelement

- **Türblatt** Vollbau, Pendeltürausführung (wahlweise 1- oder 2-flügelig), Kanten Soft, 3-seitig stumpf, 2 Bandfräsungen pro Türblatt, 2 Pendeltürleisten mit Bandfräsungen (bei 1-flügeliger Ausführung ist die Bandfräsung nur in einer Leiste)
- **Fertigzarge** vorgerichtet für Pendeltür (wahlweise 1- oder 2-flügelig), 2 bzw. 4 Pendeltürbänder, Größe 36 (vernickelt / vermessingt), Verkleidungskanten je nach Zargentyp eckig / gerundet / profiliert
- Mögliche Türmodelle (Oberflächenausführungen gemäß Zargentype)
Carma 01 - 06, Casa 12/15, Creation 01 - 42, Esprit 0 - 44, Focus 11, Poesie, Palais, Prägnant, Idea, Kristall, Vital, Markanta/RSP (ausgenommen Schichtstoff)

- Mögliche Zargentype FZ2-E / FZ5-E / FZ6-R / FZ7-P / FZ14-R / FZ22-E / FZ24-R / FZ26-R

Mehrleistungen

	1-flügelig	2-flügelig
Aufschraubknopf (Garnitur, lose) Messing / Chrom poliert / Chrom satiniert	+139,40	+278,80
2 Pendeltürbänder Edelstahl	+371,10	+742,20
Messing poliert	+661,90	+1.323,80
Stoßgriffe		Seite 199

Preisberechnung

Elementpreis (Grundmodell Vollbau/Glaslichte laut Liste)
+ eventuell 1 x Türblattpreis bei Ausführung 2-flügelig
+ **Aufpreis Pendeltürelement (1- bzw. 2-flügelig)**
+ eventuell Aufpreis Zubehör

empfohlener Verkaufspreis

Pendeltürelement	1-flügelig	2-flügelig
Aufpreis auf Standard-Element	+963,10	+1.926,20
Türblatt	+585,30	+1.170,60
Zarge	+377,80	+755,60
Element	+963,10	+1.926,20

Breite (mm) / Zarge	650 - 950	1240 - 1840
Breite (mm) / Türblatt	600 - 900	593 - 893 (je Flügel)
Höhe (mm) / Zarge	2010	2010
Höhe (mm) / Türblatt	2002	2002

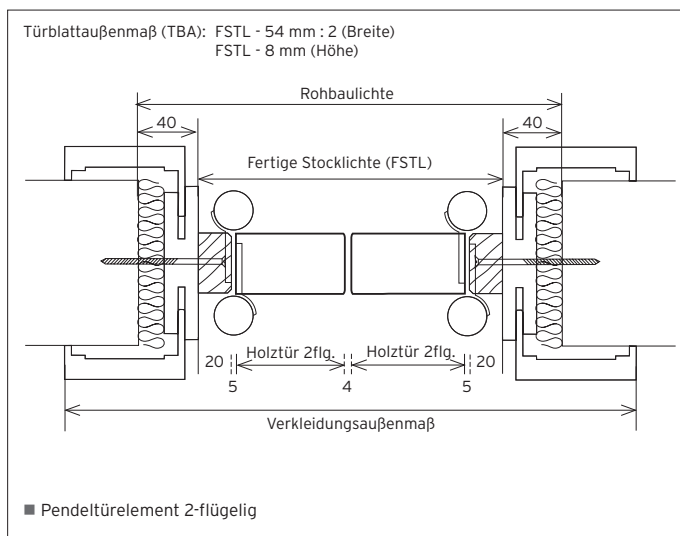
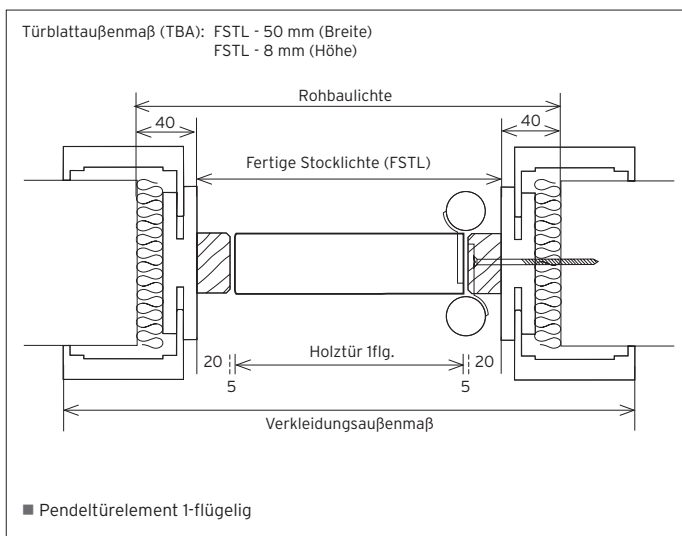

Holz-Pendeltürblatt 1-flügelig	Höhe (mm)		Breite (mm)							
	Norm	Sonder	Norm						Sonder	
Fertige Stocklichte (FSTL)	2010	=Berechnungsbasis	650	700	750	800	850	900	950	=Berechnungsbasis
Türblattaußenmaß (TBA)	2002	FSTL - 8	600	650	700	750	800	850	900	FSTL - 50
Rohbaulichte (RBL)	2050	FSTL + 40	730	780	830	880	930	980	1030	FSTL + 80
Verkleidungsaußenmaß (VAM) / Verkleidung 75 mm	2097	FSTL + 87	825	875	925	975	1025	1075	1125	FSTL + 175
Verkleidungsaußenmaß (VAM) / Verkleidung 50 mm	2072	FSTL + 62	775	825	875	925	975	1025	1075	FSTL + 125

Holz-Pendeltürblatt 2-flügelig	Höhe (mm)		Breite (mm)							
	Norm	Sonder	Norm						Sonder	
Fertige Stocklichte (FSTL)	2010	=Berechnungsbasis	1240	1340	1440	1540	1640	1740	1840	=Berechnungsbasis
Türblattaußenmaß (TBA)	2002	Gehflügel	593	643	693	743	793	843	893	FSTL - 54 : 2
		Stehflügel	593	643	693	743	793	843	893	
Rohbaulichte (RBL)	2050	FSTL + 40	1320	1420	1520	1620	1720	1820	1920	FSTL + 80
Verkleidungsaußenmaß (VAM) / Verkleidung 75 mm	2097	FSTL + 87	1415	1515	1615	1715	1815	1915	2015	FSTL + 175
Verkleidungsaußenmaß (VAM) / Verkleidung 50 mm	2072	FSTL + 62	1365	1465	1565	1665	1765	1865	1965	FSTL + 125

Berechnung Türblattaußenmaß bei symmetrischer Teilung: Fertige Stocklichte - 54 mm : 2

Lieferzeiten:	5 WT	10 WT	15 WT	20 WT	25 WT
---------------	------	-------	-------	-------	-------

B.5-1/ Ausführung Flächen-/Wandbündig
 B.5-2/ Ausführung Zweiflügelig
 B/ Innentüren, Zargen & Elemente
 B.5-3/ Ausführung Schiebetüren
 B.5-4/ Ausführung Sonder
 B.6/ Holz-Fertigzargen
 B.7/ Mehrleistungen, Zubehör

Ganzglas-Pendeltürelement

Preisberechnung / Maßangaben

Ganzglas-Pendeltürelement

- **Türblatt** Ganzglastürblatt, Pendeltürausführung (wahlweise 1- oder 2-flügelig), 2 Bandbohrungen pro Türblatt inklusive Bohrung für Stoßgriff
 - **Fertigzarge** vorgerichtet für Pendeltür (wahlweise 1- oder 2-flügelig), 2 bzw. 4 Pendeltürbänder (Alu natur), 2 bzw. 4 Befestigungsplatten (Stahl), Verkleidungskanten je nach Zargentyp eckig / gerundet / profiliert
 - Mögliche Türmodelle (Glasdesign ■ Seite 184)
- City**
- Mögliche Zargentype (Oberflächenausführungen gemäß Zargentype)
FZ2-E / FZ5-E / FZ6-R / FZ7-P / FZ14-R / FZ22-E / FZ24-R / FZ26-R

Mehrleistungen

	1-flügelig	2-flügelig
2 Pendeltürbänder Alu-Niro ähnlich (anstatt Standard)	+149,30	+298,60
Stoßgriffe	Seite 209	

Preisberechnung

Elementpreis (Grundmodell City laut Liste)
+ eventuell 1 x Türblattpreis bei Ausführung 2-flügelig
+ **Aufpreis Pendeltürelement (1- bzw. 2-flügelig)**
+ eventuell **Aufpreis Zubehör**
empfohlener Verkaufspreis

Pendeltürelement	1-flügelig	2-flügelig
Aufpreis auf Standard-Element	+1.034,50	+2.069,00
Türblatt	+79,60	+159,20
Zarge	+954,90	+1.909,80
Element	+1.034,50	+2.069,00
Breite (mm) / Zarge	650 - 900	1240 - 1740
Breite (mm) / Türblatt	640 - 890	613 - 863 (je Flügel)
Höhe (mm) / Zarge	2010	2010
Höhe (mm) / Türblatt	1998	1998

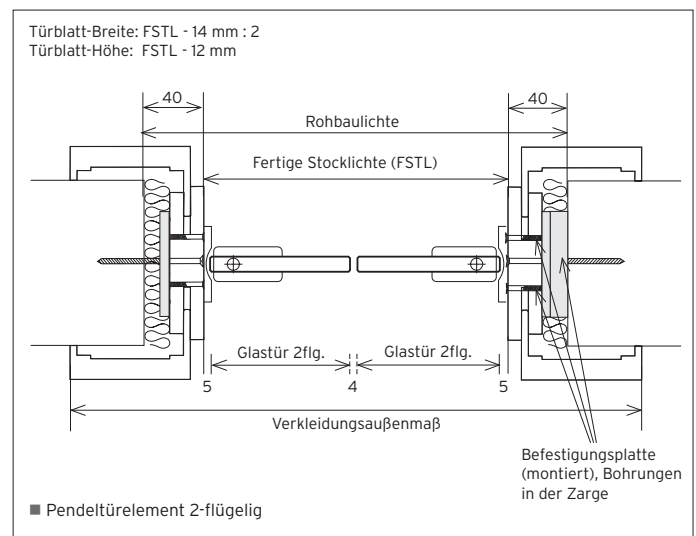
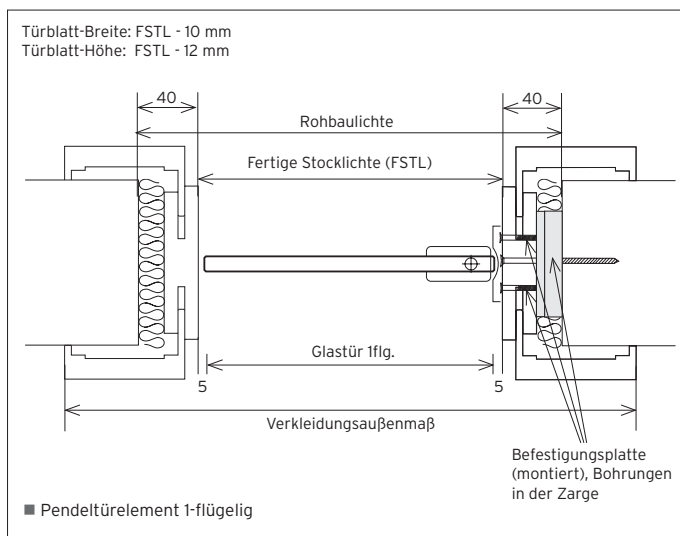

Ganzglas-Pendeltürblatt 1-flügelig	Höhe (mm)		Breite (mm)						
	Norm	Sonder	Norm		Sonder				
Fertige Stocklichte (FSTL)	2010	=Berechnungsbasis	650	700	750	800	850	900	=Berechnungsbasis
Türblattaußenmaß (TBA)	1998	FSTL - 12	640	690	740	790	840	890	FSTL - 10
Rohbaulichte (RBL)	2050	FSTL + 40	730	780	830	880	930	980	FSTL + 80
Verkleidungsaußenmaß (VAM) / Verkleidung 75 mm	2099	FSTL + 87	825	875	925	975	1025	1125	FSTL + 175
Verkleidungsaußenmaß (VAM) / Verkleidung 50 mm	2074	FSTL + 62	775	825	875	925	975	1025	FSTL + 125

Ganzglas-Pendeltürblatt 2-flügelig	Höhe (mm)		Breite (mm)						
	Norm	Sonder	Norm		Sonder				
Fertige Stocklichte (FSTL)	2010	=Berechnungsbasis	1240	1340	1440	1540	1640	1740	=Berechnungsbasis
Türblattaußenmaß (TBA)	1998	FSTL - 12	613	663	713	763	813	863	FSTL - 14 : 2
Gehflügel Stehflügel			613	663	713	763	813	863	
Rohbaulichte (RBL)	2050	FSTL + 40	1320	1420	1520	1620	1720	1820	FSTL + 80
Verkleidungsaußenmaß (VAM) / Verkleidung 75 mm	2097	FSTL + 87	1415	1515	1615	1715	1815	1915	FSTL + 175
Verkleidungsaußenmaß (VAM) / Verkleidung 50 mm	2062	FSTL + 62	1365	1465	1565	1665	1765	1865	FSTL + 125

Berechnung Türblattaußenmaß bei symmetrischer Teilung: Fertige Stocklichte - 14 mm : 2

Lieferzeiten: 5 WT 10 WT 15 WT 20 WT 25 WT

Zählerkasten-Türelement

Preisberechnung / Maßangaben

Zählerkasten-Türelement

- **Türblatt** Oberfläche furniert oder farblackiert, Kanten eckig, Anuba-Bänder Ø 13 mm verzinkt (wahlweise vermessingt), Zählerkastenschloss mit Schlüssel und Schubriegel für Stehflügel bzw. Drehstangenschloss (ab Türblatthöhe 1100 mm)
- **Rahmenkonstruktion** möglich mit Zargentypen FZ2-E / FZ5-E / FZ6-D / FZ6-R / FZ7-P / FZ14-R / FZ22-E / FZ24-R / FZ26-R

Erforderliche Bestellanlagen



- Innenlichte Blindstock oder Putzwanne (bitte Skizze anfertigen)
- Oberflächenausführung
- gewählte Rahmenkonstruktion
- Bandoberfläche
- Aufgehrichtung (links / rechts)

Hinweis/Info

- **Ausführung 1-flügelig** bei Türblatt-Breite <750 mm (auf Wunsch jedoch auch 2-flügelig)
- **Ausführung 2-flügelig** ab Türblatt-Breite 750 mm
- **Ausführung mit Dekorfurnier bzw. Aufleistung** auf Anfrage: technische Machbarkeit abhängig von Türmodell und Dimension des Zählerkasten-Türblattes

Preisberechnung

Ausführung A / B / C
empfohlener Verkaufspreis

Zählerkasten-Türelement	Elementpreis Ausführung A	Elementpreis Ausführung B / C*
		 
	A	B C*
1/ Ausführung Furnier (Furnierbild längs- bzw. querlaufend)	Ausführung A	Ausführung B / C*
Ausführung längsfurniert Ahorn AHN / Berg-Eiche hell / Buche gedämpft / Eiche hell / Fichte strukturiert / Lärche gebürstet / Nuss natur / CPL-Laminat	1.311,20	1.499,00
Ausführung querfurniert Ahorn AHN / Buche gedämpft / Eiche hell / Lärche gebürstet / Nuss natur / Wildeiche / CPL-Laminat		1.499,00
2/ Ausführung Lack	Ausführung A	Ausführung B / C*
Ausführung farblackiert Weiß glatt (W)	961,30	1.261,80

*Ausführung auf Anfrage: technische Machbarkeit abhängig von Türmodell und Dimension der Zählerkastentür

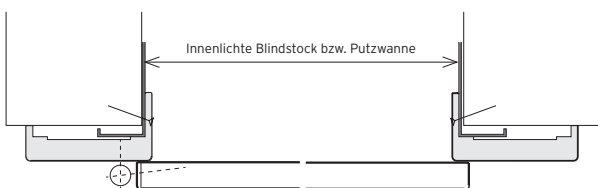

■ Zählerkasten-Türelement 1-flügelig



■ Zählerkasten-Türelement 2-flügelig

Lieferzeiten: 5 WT 10 WT 15 WT 20 WT 25 WT

B.5-1/ Ausführung Flächen-/wandbündig

B.5-2/ Ausführung Zweiflügelig

B/ Innentüren, Zargen & Elemente

B.5-3/ Ausführung Schiebetüren

B.5-4/ Ausführung Sonder

B.6/ Holz-Fertigzargen

B.7/ Mehrleistungen, Zubehör

Türelement mit Schräge / Schräge spitz zulaufend

Preisberechnung / Maßangaben

Türelement mit Schräge (Schräge spitz zulaufend)

Hinweis/Info

- **Türblatt mit Schräge**
Der obere bzw. schräge Querteil müssen eine Mindestlänge von 150 mm, gemessen ab FSTL, aufweisen. Ausführungen mit Glaslichte oder Aufleistungen auf Machbarkeit überprüfen!

mögliche Türsysteme bei Vollbauausführung (ohne Glaslichte, ohne Aufleistung)
Standard gefälzt / VARIO-FB (flächenbündig) / S-DESIGN-FB (flächenbündig)

Ausführung modellabhängig (auf Anfrage)

- Ausführungen mit Glaslichte bzw. Aufleistungen sind auf technische Machbarkeit zu überprüfen
- S-DESIGN FB (flächenbündig) nicht möglich mit Schräge spitz zulaufend
- Maßaufnahmeblatt erforderlich ■ Seite 323

- **Türblatt mit Schräge spitz zulaufend**
Ausführungen mit Glaslichte oder Aufleistungen auf Machbarkeit überprüfen!

mögliche Türsysteme bei Vollbauausführung (ohne Glaslichte, ohne Aufleistung)
Standard gefälzt / VARIO-FB (flächenbündig, mindestens 60°-Schräge erforderlich)

Ausführung modellabhängig (auf Anfrage)

- **Zarge bauseits**
Türblattausführung ohne Bandbohrungen

S-DESIGN FB nicht möglich

Türelement mit Schräge	Elementpreis Schräge	Elementpreis Schräge spitz zulaufend
		
1/ Vollbau (ohne Glasleisten, ohne Aufleistung) (Ausführung modellabhängig; auf Anfrage)	Aufpreis auf Standard-Element	Aufpreis auf Standard-Element
Ausführung Vollbau Standard gefälzt / Vario-FB flächenbündig / S-DESIGN-FB flächenbündig		
Türblatt	+310,00	+310,00
Zarge	+550,70	+800,30
■ Element Schräge (Vollbau, ohne Glasleisten, ohne Aufleistung)	+860,70	+1.110,30
2/ Glaslichte / Aufleistung (auf Anfrage: technische Machbarkeit prüfen)	Aufpreis auf Standard-Element	Aufpreis auf Standard-Element
Ausführung Glaslichte / Aufleistung Standard gefälzt / Vario-FB flächenbündig		
Türblatt	+523,80	+523,80
Zarge	+550,70	+800,30
■ Element mit Schräge (mit Glaslichte bzw. Aufleistung)	+1.074,80	+1.324,10

erforderliche Mindestlänge bei oberem bzw. schrägem Querteil: fertige Stocklichte (FSTL) mind. 150 mm

*Ausführung VARIO-FB: mindestens 60°-Schräge erforderlich

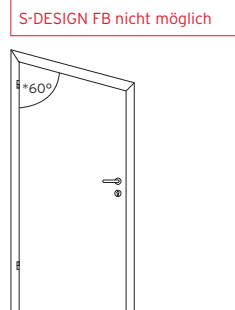
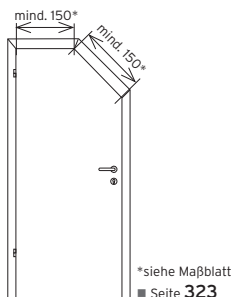

■ Türelement mit Schräge

■ Türelement mit Schräge spitz zulaufend

Lieferzeiten: 5 WT 10 WT 15 WT 20 WT 25 WT

B.6/ Zargen

PRODUKT-/KUNDENNUTZEN Holz-Fertigzargen

Holz-Fertigzargen

- Vollgehrung für eine perfekte Optik
- patentierte Eckverbindung montagefreundlich und stabil
- Hobelnase
Ausgleich eventueller Mauerunebenheiten durch Anhebeln
- Verstellbereich +/- 10 mm
Anpassung an tatsächliche Mauerstärke möglich
- Doppelzapfenband
kein Verdrehen des Bandes durch den Doppelzapfen belastbar, wartungsfrei und nachjustierbar
- Zierverkleidung abnehmbar
kein Abkleben bei Malerarbeiten nötig
sauberer Abschluss beim Tapezieren

Typenvielfalt

- freie Typenwahl - die passende Zarge zum gewählten Türblatt

Montage

- bei Neubau direkt auf Mauerwerk
kein Blindstock nötig
- Sanierungsbereich
auf Holzstock: kein Herausreißen des alten Stockes nötig
auf Stahlzarge: Aufwertung des Wohnbereiches durch geringen Aufwand

Renovierungs-System KUNEXPlus

- Einbau von Schutztüren möglich
- keine Schneid- oder Stemmarbeiten nötig



SOLO System

Türelemente reduziert auf das Wesentliche, wobei diese so in die Wand integriert werden, dass die Zarge nicht sichtbar ist. Türblatt und Wand bilden einen bündigen Abschluss.

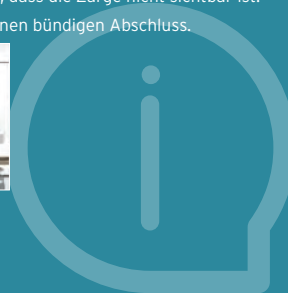

Übersicht Zargen Ausführungsmöglichkeiten

B.5-1/ Ausführung
Flächen-/wandbündig

B.5-2/ Ausführung
Zweiflügelig

B/ Innentüren, Zargen & Elemente

B.5-3/ Ausführung
Schiebetüren

B.5-4/ Ausführung
Sonder

B.6/ Holz-Fertigzargen

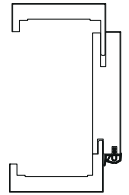
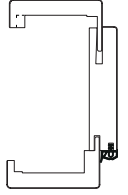
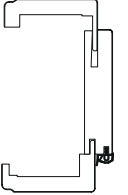
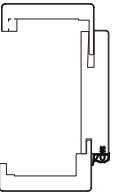
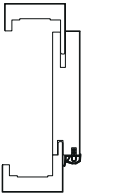
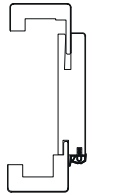

B.7/ Mehrleistungen,
Zubehör

	Holz-Fertigzarge FZ2-E	Holz-Fertigzarge FZ6-R/D	Holz-Fertigzarge FZ7-P	Holz-Fertigzarge FZ14-R	Holz-Fertigzarge FZ22-E	Holz-Fertigzarge FZ24-R
						
Ausführungsmöglichkeiten	Verkleidungsbreite • 75 mm (eckig) • Technik ■ Seite 264	Verkleidungsbreite • 75 mm (gerundet) • Technik ■ Seite 264	Verkleidungsbreite • 75 mm (profiliert) • Technik ■ Seite 264	Verkleidungsbreite • 75 mm (gerundet) • Technik ■ Seite 264	Verkleidungsbreite • 50 mm (eckig) • Technik ■ Seite 264	Verkleidungsbreite • 50 mm (gerundet) • Technik ■ Seite 264
flächenbündig VARIO-FB <i>(nur bei Weiß und Windfangzargen)</i>	✓ FZ202-D	✓ FZ206-R	✓ FZ207-P	✓ FZ214-R	✓ FZ222-E	✓ FZ224-R
flächenbündig VARIO/INNEN-FB	✓ FZ242-E FZ252-E	✓ FZ246-R/D FZ256-R		✓ FZ244-R FZ254-R		
flächenbündig S-DESIGN-FB	✓ FZ402-E	✓ FZ406-R/D		✓ FZ414-R	✓ FZ422-E	
wandbündig VARIO-WB <i>(nur bei Weiß und Windfangzargen)</i>	✓ FZ302-D	✓ FZ306-R		✓ FZ314-R	✓ FZ322-E	✓ FZ324-R
wandbündig VARIO/INNEN-WB	✓ FZ342-E FZ352-E	✓ FZ346-R FZ356-R		✓ FZ344-R FZ354-R		
wandbündig S-DESIGN-WB	✓ FZ502-E	✓ FZ506-R/D		✓ FZ514-R	✓ FZ522-E	
Windfangkonstruktion	✓	✓	✓	✓	✓	✓
zweiflügelig	✓	✓	✓	✓	✓	✓
Ganz-/Teilglas	✓	✓	✓	✓	✓	✓
Schiebetür außenlaufend	✓	✓	✓	✓	✓	✓
Schiebetür außenlaufend, mit Sperre	✓	✓ FZ6-R	✓	✓	✓	✓
Schiebetür innenlaufend	✓	✓	✓	✓	✓	✓
Schiebetür innenlaufend für Kastensysteme	✓	✓	✓	✓	✓	✓
Durchgang (Kantendesign je Type ■ Seite 159)	✓	✓	✓	✓	✓	✓
Zählerkasten	✓	✓	✓	✓	✓	✓
Einfachfalz Schallschutz SS	✓	✓	✓	✓	✓	✓
Einfachfalz Feuerschutz EI30	✓	✓	✓	✓	✓	✓
Einfachfalz Feuerschutz EI30 flächenbündig S-DESIGN-FB	✓	✓	✓	✓	✓	✓
Einfachfalz Rauchschutz S ₂₀₀	✓	✓	✓	✓	✓	✓
Einfachfalz Einbruchschutz WK2	✓	✓	✓	✓	✓	✓
Einfachfalz Einbruchschutz WK3*	✓	✓	✓	✓	✓	✓
Renovierungs-System KunexPlus	✓	✓	✓			
Doppelfalz Schallschutz DF	✓	✓	✓	✓	✓	✓
Doppelfalz Feuerschutz EI30	✓	✓	✓	✓	✓	✓
Doppelfalz Einbruchschutz WK2	✓	✓	✓	✓	✓	✓
Doppelfalz Einbruchschutz WK3	✓	✓	✓	✓	✓	✓
Laubengang						

*Einbruchhemmende Einfachfalz-Fertigzarge in WK3 nur in Verbindung mit Doppelfalz-Türblatt möglich (Preis auf Anfrage)

Lieferzeiten: 5 WT 10 WT 15 WT 20 WT 25 WT

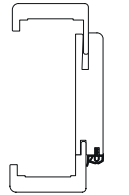
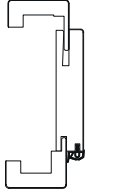
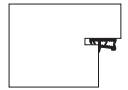
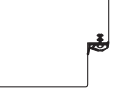
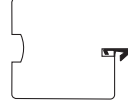
Übersicht Zargen Ausführungsmöglichkeiten

	Holz-Fertigzarge FZ36-D	Holz-Fertigzarge FZ26-R	Rahmenstock Innentür	Rahmenstock Windfang	Rahmenstock Massiv	Blendrahmen
						
Ausführungsmöglichkeiten	Verkleidungsbreite • 62,5 mm (gerundet) • Technik ■ Seite 264	Verkleidungsbreite • 50 mm (gerundet) • Technik ■ Seite 264	Dimension • 70 x 51 mm • Technik ■ Seite 265	Dimension • 74 x 64 mm • Technik ■ Seite 266	Dimension • 85 x 69 mm • Technik ■ Seite 306	Dimension • 79 x 46 mm • Technik ■ Seite 305
flächenbündig VARIO-FB <i>(nur bei Weiß und Windfangzargen)</i>		✓ FZ226-R	✓	✓		
flächenbündig VARIO/INNEN-FB						
flächenbündig S-DESIGN-FB		✓ FZ426-R				
wandbündig VARIO-WB		✓ FZ326-R				
wandbündig VARIO/INNEN-WB						
wandbündig S-DESIGN-WB		✓ FZ526-R				
Windfangkonstruktion				✓		
zweiflügelig	✓	✓		✓		
Ganz-/Teilglas	✓	✓				
Schiebetür außenlaufend		✓				
Schiebetür außenlaufend, mit Sperre		✓				
Schiebetür innenlaufend		✓				
Schiebetür innenlaufend für Kastensysteme		✓				
Durchgang (Kantendesign je Type ■ Seite 165)	✓	✓				
Zählerkasten		✓				
Einfachfalz Schallschutz SS	✓	✓		✓	✓	✓
Einfachfalz Feuerschutz EI30	✓	✓			✓	✓
Einfachfalz Feuerschutz EI30 flächenbündig S-DESIGN-FB		✓			✓ (= voll stumpf)	
Einfachfalz Rauchschutz S ₂₀₀	✓	✓			✓	✓
Einfachfalz Einbruchschutz WK2	✓	✓			✓	✓
Einfachfalz Einbruchschutz WK3*	✓	✓			✓	✓
Renovierungs-System KunexPlus						
Doppelfalz Schallschutz DF		✓			✓	
Doppelfalz Feuerschutz EI30		✓			✓	
Doppelfalz Einbruchschutz WK2		✓			✓	
Doppelfalz Einbruchschutz WK3		✓			✓	
Laubengang					✓ Seite 318	

B.5-1/ Ausführung Flächen-/wandbündig

B.5-2/ Ausführung Zweiflügelig

B/ Innentüren, Zargen & Elemente

B.5-3/ Ausführung Schiebetüren

B.5-4/ Ausführung Sonder

B.6/ Holz-Fertigzargen

B.7/ Mehrleistungen, Zubehör

Lieferzeiten: 5 WT 10 WT 15 WT 20 WT 25 WT





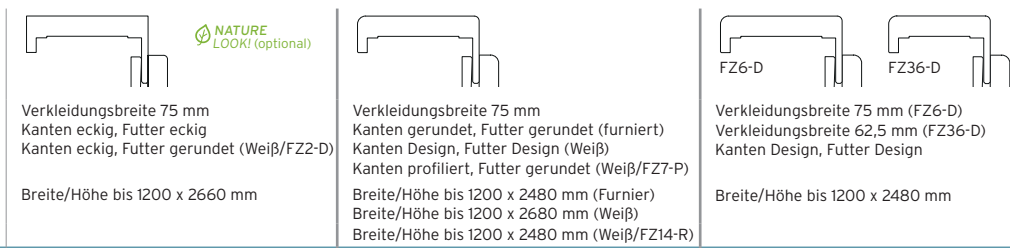

Holz-Fertigzarge 1-flügelig

Holz-Umfassungszarge, Ausführung Furnier / Lack / CPL

Ausführung gemäß ÖNORM B5330-9, fix verleimte Falzverkleidung, Zierverkleidung lose, Standard-Schließblech silberfärbig bzw. Weiß, Dichtungsprofil montiert, kartonverpackt, Zierverkleidung +/- 10 mm verstellbar

- Furnier / Lack / CPL-Laminat
- 2 Steckbandunterteile 0.40 (vernickelt)
- ÖNORM-Einfachfalz (14/24)



Oberfläche	FZ2-E FZ2-D (Weiß)						FZ6-R FZ7-P, FZ14-R (Weiß)						FZ6-D FZ36-D (C-Schwarz)													
	090	110	130	190	210	225	315	335	355	090 (105)*	110	190	210	225	315	335	355	090 (105)*	110	190	210	225	315	335	355	
 NATURE LOOK! (optional bei FZ2-E)	150	170		240	260	275	375	395		130	150	170	240	260	275	375	395		130	150	170	240	260	275	375	395
				285	295								285	295								285	295			
Ahorn AHN 	353,10			395,50			452,00			401,50		449,70		513,90												
Buche gedämpft	293,60			328,80			375,80			378,30		423,70		484,20												
Berg-Eiche hell	310,70			348,00			397,70			387,10		433,60		495,50												
Eiche geb.-A	547,40			613,10			700,70																			
Eiche hell 	314,20			351,90			402,20			422,10		472,80		540,30												
Eiche Vintage gebürstet, lackiert 	680,80			762,50			871,40																			
Eiche Vintage gebürstet, geölt	586,70			657,10			751,00																			
Esche natur	325,10			364,10			416,10																			
Esche offenporig, Weiß lackiert	512,00			573,40			655,40																			
Fichte strukturiert	486,90			545,30			623,20																			
Kiefer gebürstet, Weiß lackiert	512,00			573,40			655,40																			
Lärche gebürstet, lackiert	444,90			498,30			569,50																			
Mahagoni	373,10			417,90			477,60																			
Split-Eiche gebürstet, lackiert 	798,50			894,30			1.022,10																			
Split-Eiche gebürstet, geölt	918,20			1.028,40			1.175,30																			
Wildeiche lackiert 	395,90			443,40			506,80																			
Wildeiche gebürstet, lackiert 	398,70			446,50			510,30																			
Wildeiche geölt	533,00			597,00			682,20																			
Wildeiche gebürstet, geölt	542,70			607,80			694,70																			
Wildeiche gebürstet, weiß geölt	542,70			607,80			694,70																			
Eiche hell (roh, vorgeschliffen)	301,40			337,60			385,80																			
Weiß glatt (W) FZ2-D	396,00			443,50			506,90																			
Weiß glatt** FZ6-R										396,00		443,50*		506,90												
Weiß glatt (S) FZ7-P										396,00		443,50		506,90												
Weiß glatt (S) FZ14-R										638,50		715,10		817,30												
Sonder-RAL nach Farbkarte FZ14-R										754,90		831,50		933,70												
CPL-Laminat / FZ6-D Oberflächen: Preisgruppe 1 ■ Seite 77																		225,80*		252,90		289,00				
CPL-Laminat strukturiert / FZ6-D Oberflächen: Preisgruppe 2 ■ Seite 77																		241,40*		270,40		309,00				
CPL-Laminat Schwarz / FZ36-D																		241,40*		270,40		309,00				

**Oberfläche zu Weiß (S) passend
(105)* Mauerstärke 105 mm nur möglich bei Weiß, glatt (FZ6-R) / C-Brillantweiß / C-Asteiche

Lieferzeiten:	5 WT	10 WT	15 WT	20 WT	25 WT
---------------	------	-------	-------	-------	-------

B.5-1/ Ausführung Flächen-/wandbündig
 B.5-2/ Ausführung Zweiflügelig
 B/ Innentüren, Zargen & Elemente
 B.5-3/ Ausführung Schiebetüren
 B.5-4/ Ausführung Sonder
 B.6/ Holz-Fertigzargen
 B.7/ Mehrleistungen, Zubehör



Oberfläche	FZ22-E					FZ26-R FZ24-R													
	090 150	110 170	130	190 240 285	210 260 295	225 275	315 375	335 395	355	090 150	110 170	130	190 240 285	210 260 295	225 275	315 375	335 395	355	
Ahorn AHN																			
Buche gedämpft																			
Berg-Eiche hell																			
Eiche geb.-A																			
Eiche hell																			
Eiche Vintage lackiert																			
Eiche Vintage geölt																			
Esche natur																			
Esche offenporig, Weiß lack.																			
Fichte strukturiert																			
Kiefer gebürstet, Weiß lack.																			
Lärche gebürstet, lackiert																			
Mahagoni																			
Split-Eiche gebürstet, lack.																			
Split-Eiche gebürset, geölt																			
Wildeiche lackiert																			
Wildeiche gebürstet, lack.																			
Wildeiche geölt																			
Wildeiche gebürstet, geölt																			
Wildeiche geb., weiß geölt																			
Eiche hell (roh, vorgeschl.)																			
Weiß glatt (W)																			
Weiß glatt** FZ26-R																			
Weiß glatt (S)																			
Weiß glatt (S) FZ24-R																			
Sonder-RAL FZ24-R																			
CPL-Laminat Preisgruppe 1 ■ Seite 83																			
CPL-Laminat strukturiert Preisgruppe 2 ■ Seite 83																			
CPL-Laminat Schwarz																			

**Oberfläche zu Weiß (S) passend

Standard

Normbreiten (mm)

600 650 700 750 800 850 900 950 1000

Normhöhe (mm)

2010

Stocklichte

Technik ■ Seite 274

Hinweis/Info

- Walzlackierung (W) preisgünstige Walzlack-Technik
- Spritzlackierung (S) hochwertige Spritzlack-Technik
- FZ14-R / FZ24-R mehrschichtiger Lackaufbau
- FZ22-E / FZ24-R / FZ26-R keine Montage über Stahlzarge möglich
- Bandunterteile messingfärbig auf Wunsch lieferbar
- **Bestellangabe** links/rechts erforderlich
- **Mindest-Mauerstärke 90 mm** (darunter keine Fertigung)
- **Maximal-Mauerstärke 610 mm**

Varianten **Mehrpreis**

Ausführung 2-flügelig	Seite 124
Vario-FB (flächenbündig) nur Oberfläche: Weiß	Seite 114
Vario/Innen-FB (flächenbündig, nach innen öffnend) ausgenommene Oberflächen: Eiche geb.-A, Eiche hell (roh)	Seite 115
Vario-WB (wandbündig) nur Oberfläche: Weiß	Seite 118
Vario/Innen-WB (wandbündig, nach innen öffnend) ausgenommene Oberflächen: Eiche geb.-A, Eiche hell (roh)	Seite 119
S-DESIGN-FB (flächenbündig stumpf) ausgenommene Oberflächen: Berg-Eiche hell, Eiche geb.-A, Eiche hell (roh)	Seite 116
S-DESIGN-WB (wandbündig stumpf) ausgenommene Oberflächen: Berg-Eiche hell, Eiche geb.-A, Eiche hell (roh)	Seite 117
vorgerichtet für Ganzglastür „City“	+75,90
vorgerichtet für Teilglastür „Corso“	ohne Aufpreis

Mehrleistungen **Mehrpreis**

3. Bandaufnahme (zusätzlich)	+31,20
Ausführung „roh, vorgeschliffen“ (ausgenommen Eiche hell)	preisgleich
 NATURELOOK! (optional)	
„roh“-Effekt durch matt lackierte Oberfläche (nur bei Fertizarge FZ2-E lieferbar)	preisgleich

weitere Mehrleistungen ■ Seite 158 - 166

Zargen-Sondergrößen

Breiten- und Höhenaufschläge Höhe (mm)	Breite (mm)		Breite (mm)	
	bis 1000		1001 - 1200	
	Wandstärke		Wandstärke	
	bis 395	396 - 610	bis 395	396 - 610
unter 2010	+10%	+30%	+40%	+50%
2011 - 2110	+20%	+30%	+40%	+50%
2111 - 2210	+30%	+40%	+50%	+60%
2211 - 2510	+70%	+70%	+85%	+95%
2511 - 2680	+70%	+95%	+105%	+115%

Durchgangszarge preisgleich mit maßgleicher Fertizarge (mit Kämpfer nicht möglich); Ausführung ohne Schließblech, Bandhalterungen und Dichtung, Verkleidung lose, Futterkanten bei FZ6-R in den Oberflächen C-Brillantweiß, Buche, Eiche hell, Ahorn und Weiß gerundet, restliche Oberflächenausführungen eckig
Achtung bei Montage Durchgangszarge über Stahlzarge
 Durchgangszargen haben keine Hobelnase und müssen daher bei der Montage bearbeitet werden – ausgenommen Ausführung furniert und eckig.

Rahmenstock Innentüren

Rahmenstock, Ausführung Einfachfalz

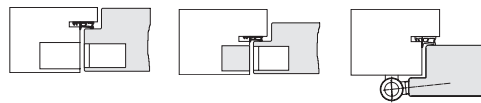

Ausführung gemäß ÖNORM B5330-9, Rahmenstock lose verpackt, Dichtungsprofil montiert, Schließblech silberfärbig montiert, 2 Bänder 3.10 (Türblattstärke 40 mm, gefälzt) bzw. verdeckt liegend TYP G (Türblattstärke 40 mm, einseitig flächenbündig) oder TYP H (Türblattstärke 50 mm, beidseitig flächenbündig)

- Furnier / Lack / Schichtstoff 1,0 mm
- Dimension 70 x ca. 51 mm
- 2 Bänder gemäß Ausführungsvariante
Einbohrbänder 3.10 (Türblatt ca. 51 mm, gefälzt 14/24)
TYP G2 (Türblatt ca. 40 mm, einseitig flächenbündig VARIO-FB)
TYP H2 (Türblatt ca. 49 mm, beidseitig flächenbündig VARIO-FB)



■ Variante: A beidseitig bündig Türblattstärke ca. 49 mm
 ■ Variante: B einseitig bündig Türblattstärke ca. 40 mm
 ■ Variante: C gefälzt (14/24) Türblattstärke ca. 40 mm

1-flügelig

Oberfläche	Rahmenstock Variante A	Rahmenstock Variante B	Rahmenstock Variante C
	Dimension 70 x ca. 51	Dimension 70 x ca. 51	Dimension 70 x ca. 51
	beidseitig bündig Türblatt ca. 49 mm	einseitig bündig Türblatt ca. 40 mm	gefälzt (14/24) Türblatt ca. 40 mm
 NATURELOOK! (optional)			
Ahorn AHN 	1.060,10	905,70	629,50
Buche gedämpft	1.040,10	885,70	609,50
Eiche hell	1.051,10	896,70	620,50
Wildeiche lackiert 	1.175,10	1.020,70	744,50
Wildeiche gebürstet, lackiert 	1.182,00	1.027,60	751,40
Wildeiche geölt	1.227,90	1.073,50	797,30
Wildeiche gebürstet, geölt	1.234,80	1.080,40	804,20
Wildeiche gebürstet, weiß geölt	1.303,50	1.149,10	872,90
Weiß glatt (W)	1.017,50	863,10	586,90
CPL-Laminat	—	866,30	590,10
Schichtstoff 1,0 mm* (zB MAX, ...)	1.052,50	898,10	621,90

Mehrleistungen auf Standard-Türblatt			
Türblatt beidseitig flächenbündig* (50 mm, System VARIO-FB, 2 Bänder TYP H2 verdeckt liegend)	+183,00		
Türblatt einseitig flächenbündig* (40 mm, System VARIO-FB, 2 Bänder TYP G2 verdeckt liegend)		+35,20	
Türblatt gefälzt (14/24) (40 mm, 2 Einbohrbänder 3.10)			Standardpreis laut Liste

*mögliche Modelle ■ Seite 114

Standard

Normbreiten (mm)	Außenmaß (mm)
600 650 700 750 800 850 900	940 990 1040
Normhöhe (mm)	Außenmaß (mm)
Stocklichte	2010 2080

Technik ■ Seite 265

Hinweis/Info

- Walzlackierung (W) preisgünstige Walzlack-Technik
- Sondergrößen auf Anfrage
- Variante A/B: Das Türblatt ist gegenüber dem Rahmenstock um ca. 1 mm zurückstehend (bei Variante A beidseitig). Dadurch wird auch unter Berücksichtigung der Montagetoleranzen ein optisch ansprechendes Gesamtbild erzielt.

Mehrleistungen Mehrpreis

Abdeckleiste einseitig	auf Anfrage
 NATURELOOK! (optional)	
„roh“-Effekt durch matt lackierte Oberfläche	preisgleich

Lieferzeiten:	5 WT	10 WT	15 WT	20 WT	25 WT
---------------	------	-------	-------	-------	-------

B.5-1/ Ausführung Flächen-/wandbündig
 B.5-2/ Ausführung Zweiflügelig
 B/ Innentüren, Zargen & Elemente
 B.5-3/ Ausführung Schiebetüren
 B.5-4/ Ausführung Sonder
 B.6/ Holz-Fertigzargen
 B.7/ Mehrleistungen, Zubehör

Blendrahmen (EIO)

Blendrahmen, Ausführung Einfachfalz

SCHUTZFUNKTIONEN

Feuerschutz (gemäß ÖNORM B 3850)	--
Rauchschutz	--
Einbruchschutz	--
Klimakategorie (KK)	a / b / c
Schalldämmung Rw (Toleranz -3 dB)	38 - 42 dB

Ausführung zusammengebaut und verpackt, Dichtungsprofil lose beige packt, Schließblech (silberfärbig) montiert

- massiv / Lack
- Dimension 79 x 46 mm
- 2 Einbohrbänder mit Bandmitteilen M10x1, lose
- ÖNORM-Einfachfalz (14/24)

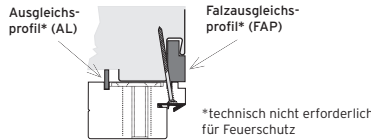
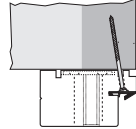
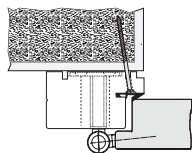

*technisch nicht erforderlich für Feuerschutz

- Montage: Mauerwerk
- Montage: Blindstock
- Montage: Stahlzarge

1-flügelig (ohne Feuerschutz)

Oberfläche	FSTL-Höhe (mm)	FSTL-Höhe (mm)	FSTL-Höhe (mm)
	2010	2110	2300
	Dimension 79 x 46 FSTL-Breite (mm) 600 - 1000	Dimension 79 x 46 FSTL-Breite (mm) 600 - 1000	Dimension 79 x 46 FSTL-Breite (mm) 600 - 1000
Buche gedämpft	538,10	591,90	634,90
Eiche hell	569,70	626,90	672,30
Weiß glatt (W)	484,40	532,80	571,70

Standard	
Normbreiten (mm)	600 650 700 750 800 850 900 950 1000
Normhöhe (mm)	2010

Technik ■ Seite 305

Hinweis/Info

- Walzlackierung (W) preisgünstige Walzlack-Technik
- Drittes Band ab FSTL 950 x 2010 mm erforderlich (Aufpreis)
- Bandunterteile messingfärbig auf Wunsch lieferbar
- Bestell-Maßaufnahmeblatt erforderlich ■ Seite 313

Mehrleistungen	Mehrpreis
3. Bandaufnahme (zusätzlich)	+9,90
Falzausgleichsprofil (FAP) Montage auf Stahlzarge (Länge 2300 mm/per Stück)	
Profil bis Breite 35 mm	
Buche	+111,10
Eiche hell	+162,70
Weiß	+109,90
Profil bis Breite 36-55 mm	
Buche	+131,60
Eiche hell	+184,20
Weiß	+125,00
Ausgleichsprofil (AL) pro Stange (2 m)	+8,70
vorgefertigt für Ganzglastür „City“	+75,90

Lieferzeiten:	5 WT	10 WT	15 WT	20 WT	25 WT
---------------	------	-------	-------	-------	-------



B.7/ Mehrleistungen, Zubehör

B.7/ Mehrleistungen, Zubehör

PRODUKT-/KUNDENNUTZEN Mehrleistungen

Mehrleistungen

- **Schlösser**
Verwendung von massiven Qualitätsprodukten
wählbare Stulp-Oberflächen
wartungsfreie Falle
- **Bänder**
mehrere Oberflächen und Bandformen erhältlich
(Abstimmung auf Drücker möglich)
wartungsfrei
- **Lichtausschnitte / Verglasungen**
großer, individueller Gestaltungsspielraum bei Design,
Größe und Form
- **Drückergarnituren für Innentüren**
breites Sortiment
hochwertige Materialien
teilweise mit Feuerschutz-Funktion
- **Stoßgriffe**
hochwertige Edelstahlausführung
wahlweise einseitig oder beidseitig
verschiedene Längen (320 - 1200 mm)
- **Muschelgriffe/Stirnziehgriff**
unterschiedliche Formenauswahl
versperrebare Ausführungen möglich



Verglasung innovativ Glasausschnitte EF, ENF, A4F und 45F werden mit beidseitig oberflächenbündiger und rahmenloser Verglasung ausgeführt.

Fallensperre

Türgriffe reduziert auf das Wesentliche - Drückerausführungen mit Fallensperre. Kombiniert mit einem Sonderschloß verhindert die Fallensperre ein Öffnen des Türblattes ganz ohne zusätzliche Verriegelungsbohrungen.



Mehroleistungen Holztüren

Sonderfertigungsaufschläge Holztüren / Fertizargen / Element

Bei mehreren Sonderausführungen kommt der höhere %-Satz zum Tragen

Prozentuelle Sonderfertigungsaufschläge für Türen und Elemente		NEU! Sonderformat-Zuschläge für ELEMENT			
 <p>Türblattaußenmaß</p> <ul style="list-style-type: none"> Über-, Unter- und Zwischengrößen (Normmaße ■ jeweiliges Türmodell bzw. Element) ungefälzt (stumpf), ausgenommen Schutztüren unterschiedliche Oberflächenausführungen je Seite (Kombinationsmöglichkeiten ■ Seite 212) Preisberechnung: (Ausführung A + B) : 2 + %-Aufschlag; ausgenommen Schutztüren Türblatt-Höhen unter 1800 mm auf Anfrage CPL-Laminat max. TB-Größe 1200 x 2480 mm CPL-Laminat/Schiebetüren max. TB-Größe 1230 x 2480 mm Kleinstmögliche Flügelbreite Vollbau: 310 mm / Glaslichte: 470 mm 	<p>Stocklichten-Höhe (mm)</p> <p>≤ 2030</p> <p>2011 - 2210</p> <p>2211 - 2580²⁾</p>	<p>Stocklichten-Breite bis Wandstärke 395 (mm)</p> <p>bis 1000</p> <p>+10 %</p> <p>+15 %</p> <p>+55 %</p>	<p>1001 - 1200</p> <p>+30 %</p> <p>+55 %</p> <p>+80 %</p>		
	<p>NEU! Sonderformat-Zuschläge für TÜRBLATT</p>				
	<p>Türblatt-Höhe (mm)</p> <p>≤ 2010</p> <p>2031 - 2230</p> <p>2231 - 2680²⁾</p>	<p>Türblatt-Breite (mm)</p> <p>bis 1050</p> <p>+10 %</p> <p>+15 %</p> <p>+55 %</p>	<p>1051 - 1250</p> <p>+30 %</p> <p>+55 %</p> <p>+80 %</p>		

Prozentuelle Sonderfertigungsaufschläge für Zargen		NEU! Sonderformat-Zuschläge für FERTIGZARGE			
 <p>Fertige Stocklichte</p> <ul style="list-style-type: none"> Über-, Unter- und Zwischengrößen Futter- und Falzverkleidung in verschiedenen Oberflächen max. Maßangaben der einzelnen Zargentypen beachten ■ Tabelle unten: Maßangaben für Holz-Fertizargen (Höhe/Breite) ■ FZ36-D (CPL Schwarz): nur bis max. MSt 430 mm lieferbar Zargenausführung mit geteiltem Futter (mit Federverbindung) = 2 x Grundpreis Zarge in jeweiliger Mauerstärke 	<p>Zargen-Höhe (mm)</p> <p>≤ 2010</p> <p>2011 - 2210</p> <p>2211 - 2680²⁾</p>	<p>Stocklichten-Breite (mm)</p> <p>bis 1000</p> <p>Bestellmaß / Mauerstärke (mm) bis 395 396 - 610</p> <p>+10 %</p> <p>+15 %</p> <p>+55 %</p>	<p>1001 - 2300</p> <p>Bestellmaß / Mauerstärke (mm) bis 395 396 - 610</p> <p>+25 %¹⁾</p> <p>+30 %¹⁾</p> <p>+70 %¹⁾</p>	<p>+30 %</p> <p>+40 %¹⁾</p> <p>+55 %</p> <p>+65 %¹⁾</p> <p>+80 %</p> <p>+90 %¹⁾</p>	

1) Berechnungsbasis für Aufpreis Mauerstärke ab 396 mm ist Zargenpreis Mauerstärke 395 mm
2) Ab TBA 2131 (FSTL 2111) Ausführung mit 3 Bänder 3.10 (bzw. Bandunterteilen 0.40)

Preisberechnung Türen / Zargen / Element in Sonderfertigung

Preis in Normausführung laut Liste

- + %-Aufschlag laut Tabelle ■ oben
- + Zusatzarbeiten und Beschlagsänderungen
- + gegebenenfalls Aufpreis für Ausführung Vario-FB (flächenbündig)
- + gegebenenfalls Aufpreis für Ausführung Vario-WB (wandbündig)

empfohlener Verkaufspreis

Maßangaben für Holz-Fertizargen (Höhe / Breite)	AUSFÜHRUNGSMÖGLICHKEITEN									
	MIT QUERTEIL max. FSTL-Höhe ³⁾			OHNE QUERTEIL max. Raumhöhe ⁴⁾			max. FSTL-Breite			
	Weiß	Furnier	CPL	Weiß	Furnier	CPL	Weiß	Furnier	CPL	
ZARGENAUSFÜHRUNG Standard	• FZ2-E / FZ22-E		2660 mm			2760 mm				2300 mm
	• FZ6-R / FZ6-D / FZ36-D		2480 mm	2480 mm		2580 mm	2580 mm			2300 mm
	• FZ2-D / FZ6-R / FZ7-P / FZ26-R	3080 mm			3180 mm					2300 mm
	• FZ14-R / FZ24-R	2480 mm			2580 mm					2300 mm
S-Design-FB	• FZ402-E / FZ422-E		2660 mm			2760 mm				2300 mm
	• FZ406-R / FZ406-D / FZ414-R	2480 mm	2480 mm	2480 mm	2580 mm	2580 mm	2580 mm	2300 mm	2300 mm	2300 mm
	• FZ426-R	3080 mm			3180 mm					2300 mm
S-Design-WB	• FZ502-E / FZ522-E		2660 mm			2760 mm				2300 mm
	• FZ506-R / FZ506-D / FZ514-R	2480 mm	2480 mm	2480 mm	2580 mm	2580 mm	2580 mm	2300 mm	2300 mm	2300 mm
	• FZ526-R	3080 mm			3180 mm					2300 mm
Vario-FB	• FZ202-E / FZ222-E		2660 mm			2760 mm				2300 mm
	• FZ206-R / FZ206-D / FZ214-R	2480 mm	2480 mm	2480 mm	2580 mm	2580 mm	2580 mm	2580 mm	2300 mm	2300 mm
	• FZ206-R / FZ207-P / FZ226-R	3080 mm			3180 mm					2300 mm
	• FZ224-R	2480 mm			2580 mm					2300 mm
Vario-WB	• FZ302-E / FZ322-E		2660 mm			2760 mm				2300 mm
	• FZ306-R / FZ326-R	3080 mm			3180 mm					2300 mm
	• FZ314-R / FZ324-R	2480 mm			2580 mm					2300 mm
Vario/Innen-FB	• FZ242-E / FZ242-D / FZ252-E		2660 mm	2480 mm		-	-	-		1029 mm
	• FZ244-R / FZ254-R	2480 mm			-	-	-			1029 mm
	• FZ246-R / FZ246-D / FZ252-D	3080 mm	2480 mm	2480 mm	-	-	-			1029 mm
	• FZ256-R	3080 mm			-	-	-			1029 mm
Vario/Innen-WB	• FZ342-E / FZ342-D / FZ352-E		2660 mm	2480 mm		-	-	-		1029 mm
	• FZ344-R / FZ354-R	2480 mm			-	-	-			1029 mm
	• FZ346-R / FZ346-D / FZ352-D	3080 mm	2480 mm	2480 mm	-	-	-			1029 mm
	• FZ356-R	3080 mm			-	-	-			1029 mm

3) Darüber hinausgehende Maße auf Anfrage

4) Maximal ausführbare (montierbare) Stocklichtenhöhe ist abhängig von Raumhöhe und Wandstärke

Lieferzeiten: 5 WT 10 WT 15 WT 20 WT 25 WT

B.5-1/ Ausführung Flächen-/wandbündig

B.5-2/ Ausführung Zweiflügelig

B/ Innentüren, Zargen & Elemente

B.5-3/ Ausführung Schiebetüren

B.5-4/ Ausführung Sonder

B.6/ Holz-Fertizargen

B.7/ Mehrleistungen, Zubehör

Mehrleistungen Fertizargen "Geschoßhoch" (Holztüren)

Sonderfertigungsaufschläge Zargen / Oberblende

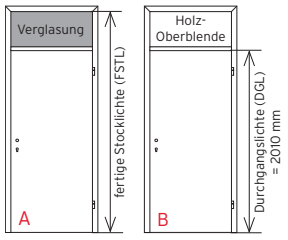
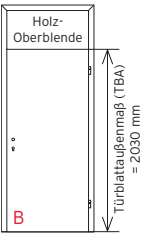
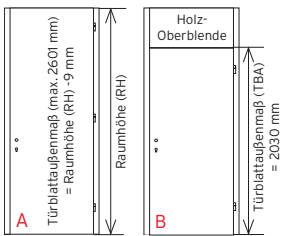
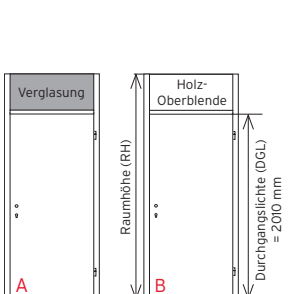
Holz-Fertizargen „Geschoßhoch“		Breite (mm) bis 1000	Breite (mm) 1001 - 2300
 <p>A B fertige Stocklichte (FSTL) Durchgangslichte (DGL) = 2010 mm</p>	Geschoßhoch mit Kämpfer (max. FSTL-Breite 1850 mm)	+ %-Aufschlag (Breite/Höhe) +277,20	+ %-Aufschlag (Breite/Höhe) +413,70
	<ul style="list-style-type: none"> • prozentueller Aufschlag gemäß Tabelle ■ Seite 158 • Ausführung mit Kämpfer (in Verbindung mit Durchgangszarge nicht möglich) • Glasleiste QUADRA-FB, lose (ungeschnitten) • Vorlegeband (Rolle 20 m), lose • Verglasung (lose) ■ Seite 173 - 174 (Standardgläser) • Holzoberblende (erforderliche Mindest-FSTL 2310 mm) 	+74,50 +8,60 Lichtausschnitte B + Holzblende (Preis laut Tabelle)	+101,60 +8,60 Lichtausschnitte C + Holzblende (Preis laut Tabelle)
 <p>B Türblattaußenmaß (TBA) = 2030 mm</p>	Geschoßhoch ohne Kämpfer	+ %-Aufschlag (Breite/Höhe) + Holzblende (Preis laut Tabelle)	+ %-Aufschlag (Breite/Höhe) + Holzblende (Preis laut Tabelle)
<ul style="list-style-type: none"> • prozentueller Aufschlag gemäß Tabelle ■ Seite 158 • Holzoberblende (erforderliche Mindest-FSTL 2310 mm) • Befestigungsset für Holzoberblende 	+168,30	+168,30	
 <p>A B Türblattaußenmaß (max. 2601 mm) = Raumbhöhe (RH) - 9 mm Raumbhöhe (RH) Türblattaußenmaß (TBA) = 2030 mm</p>	Geschoßhoch ohne Querteil	+ %-Aufschlag (Breite/Höhe) -40,90 + Holzblende (Preis laut Tabelle)	+ %-Aufschlag (Breite/Höhe) -81,80 + Holzblende (Preis laut Tabelle)
	<ul style="list-style-type: none"> • prozentueller Aufschlag gemäß Tabelle ■ Seite 158 • Ausführung ohne Querteil • Holzoberblende (erforderliche Mindest-FSTL 2310 mm) • Befestigungsset für Holzoberblende 	+168,30	+168,30
 <p>A B Raumbhöhe (RH) Durchgangslichte (DGL) = 2010 mm</p>	Geschoßhoch mit Kämpfer, ohne Querteil (max. FSTL-Breite 1850 mm)	+ %-Aufschlag (Breite/Höhe) +226,30	+ %-Aufschlag (Breite/Höhe) +331,90
	<ul style="list-style-type: none"> • Ausführung mit Kämpfer, ohne Querteil (in Verbindung mit Durchgangszarge nicht möglich) • Glasleiste QUADRA-FB, lose (ungeschnitten) • Vorlegeband (Rolle 20 m), lose • Verglasung (lose) ■ Seite 173 - 174 (Standardgläser) • Holzoberblende (erforderliche Mindest-FSTL 2310 mm) 	+74,50 +8,60 Lichtausschnitte B + Holzblende (Preis laut Tabelle)	+101,60 +8,60 Lichtausschnitte C + Holzblende (Preis laut Tabelle)

Durchgangszarge preisgleich mit maßgleicher Fertizarge (mit Kämpfer nicht möglich); Ausführung ohne Schließblech, Bandhalterungen und Dichtung, Verkleidung lose, Futterkanten bei FZ6-R in den Oberflächen C-Brillantweiß, Buche, Eiche hell, Ahorn und Weiß gerundet, restliche Oberflächenausführungen eckig

Achtung bei Montage Durchgangszarge über Stahlzarge

Durchgangszargen haben keine Hobelrinne und müssen daher bei der Montage bearbeitet werden - ausgenommen Ausführung furniert und eckig.

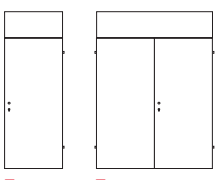
Holz-Oberblende für geschoßhohe Türelemente		Blendengröße (mm)	Mehrpreis
 <p>■ 1-flügelig ■ 2-flügelig</p>	Oberblende passend zum Türblatt	Blendenbreite bis 1050	1 x Türblattpreis, -20% (jeweiliges Modell)
	<ul style="list-style-type: none"> • Türblätter längsfurniert, 1-flügelig Furnierbild durchlaufend • Türblätter querfurniert bzw. 2-flügelig Furnierbild querlaufend 	Blendenbreite 1051 - 2030	1 x Türblattpreis (jeweiliges Modell)
	Schließblech für Kantiriegel montiert	+35,00 (Ausführung 2-flügelig)	

Lieferzeiten: 5 WT 10 WT 15 WT 20 WT 25 WT

Mehrleistungen Ganz-/Teilglastüren

Sonderfertigungsaufschläge Ganz-/Teilglastüren / Fertizargen / Element

Bei mehreren Sonderausführungen kommt der höhere %-Satz zum Tragen

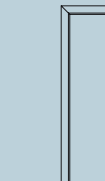
Prozentuelle Sonderfertigungsaufschläge für Ganzglastür CITY		Sonderformat-Zuschläge für GANZGLASTÜR CITY / DREHTÜREN		
 <p>Türblattaußenmaß</p> <ul style="list-style-type: none"> Über-, Unter- und Zwischengrößen (Normmaße ■ Seite 282) ÜH-Beschlagsset erforderlich ab einer Glasstärke von 10 mm (nur für Holz-Fertizarge geeignet) ■ Mehrleistungen Seite 208 (Ab einer Türblatt-Höhe von 2401 mm bzw. einer Türblatt-Größe >972 x 2213 mm ist zusätzlich zum ÜH-Beschlagsset ein 3. Band erforderlich) Designabhängige Maßbeschränkungen beachten! ESG-Verglasungen ■ jeweiliges Glasdesign Seite 184 - 191 VSG-Verglasungen ■ max. 972 x 2213 mm 	<p>Ganzglastürblatt-Höhe (mm)</p> <p>Breite (mm) 622 - 972</p> <p>Breite (mm) 973 - 1022</p>			
	1803 - 2013	+10 % (Glasstärke 8 mm)	+30 % (Glasstärke 10 mm)	
	2014 - 2213	+20 % (Glasstärke 8 mm)	+40 % (Glasstärke 10 mm)	
	2214 - 2400	+65 % (Glasstärke 10 mm)	auf Anfrage	
	2401 - 2600	+80 % (Glasstärke 10 mm)	auf Anfrage	
Prozentuelle Sonderfertigungsaufschläge für Zargen		Sonderformat-Zuschläge für GANZGLASTÜR CITY / SCHIEBETÜREN		
 <p>Fertige Stocklichte</p> <ul style="list-style-type: none"> Über-, Unter- und Zwischengrößen Futter- und Falzverkleidung in verschiedenen Größen max. Maßangaben der einzelnen Zargentypen beachten ■ Tabelle „Maßangaben für Holz-Fertizargen“ Seite 158 	<p>Ganzglastürblatt-Höhe (mm)</p> <p>Breite (mm) 650 - 1000</p> <p>Breite (mm) 1001 - 1200</p>			
	bis 2100	Preis laut Liste (Glasstärke 8 mm)	+40 % (Glasstärke 10 mm)	
	2101 - 2241	+25 % (Glasstärke 8 mm)	+40 % (Glasstärke 10 mm)	
	2242 - 2600	+70 % (Glasstärke 10 mm)	+70 % (Glasstärke 10 mm)	

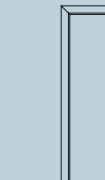
Prozentuelle Sonderfertigungsaufschläge für Zargen		Sonderformat-Zuschläge für FERTIGZARGE NEU!				
 <p>Fertige Stocklichte</p> <ul style="list-style-type: none"> Über-, Unter- und Zwischengrößen Futter- und Falzverkleidung in verschiedenen Größen max. Maßangaben der einzelnen Zargentypen beachten ■ Tabelle „Maßangaben für Holz-Fertizargen“ Seite 158 	<p>Zargen-Höhe (mm)</p> <p>Stocklichten-Breite (mm)</p>	bis 1000		1001 - 2300		
		Bestellmaß / Mauerstärke (mm)	Bestellmaß / Mauerstärke (mm)			
		bis 395	396 - 610	bis 395	396 - 610	
	≤ 2010	+10 %	+25 % ¹⁾	+30 %	+40 % ¹⁾	
	2011 - 2210	+15 %	+30 % ¹⁾	+55 %	+65 % ¹⁾	
	2211 - 2680 ²⁾	+55 %	+70 % ¹⁾	+80 %	+90 % ¹⁾	



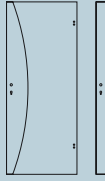
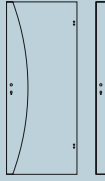
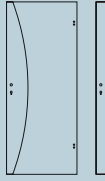

*Ab FSTL 2111 Ausführung mit 3 Bänder 3.10 (bzw. Bandunterteilen 0,40)

Prozentuelle Sonderfertigungsaufschläge für Teilglas-Türen und -Elemente STRATO		Sonderformat-Zuschläge für TEILGLASTÜR STRATO	
 <p>Türblattaußenmaß</p> <ul style="list-style-type: none"> Über-, Unter- und Zwischengrößen (Normmaße ■ Seite 283) Keine unterschiedliche Oberflächenausführung je Seite möglich 	<p>Türblatt-Höhe (mm)</p> <p>Türblatt-Breite (mm)</p>	NEU!	bis 1050
	1806 - 2026	+10 %	
	2027 - 2216	+15 %	
Prozentuelle Sonderfertigungsaufschläge für Teilglas-Türen und -Elemente CORSO		Sonderformat-Zuschläge für TEILGLASTÜR-CORSO	
 <p>Türblattaußenmaß</p> <ul style="list-style-type: none"> Über-, Unter- und Zwischengrößen (Normmaße ■ Seite 284) Keine unterschiedliche Oberflächenausführung je Seite möglich 	<p>Türblatt-Höhe (mm)</p> <p>Türblatt-Breite (mm)</p>	NEU!	bis 972
	1803 - 2013	+10 %	
	2014 - 2213	+15 %	
Prozentuelle Sonderfertigungsaufschläge für Teilglas-Türen und -Elemente CORSO		Sonderformat-Zuschläge für TEILGLASTÜR-ELEMENT	
 <p>Türblattaußenmaß</p> <ul style="list-style-type: none"> Über-, Unter- und Zwischengrößen (Normmaße ■ Seite 284) Keine unterschiedliche Oberflächenausführung je Seite möglich 	<p>Stocklichten-Höhe (mm)</p> <p>Stocklichten-Breite bis Wandstärke 395 (mm)</p>	NEU!	bis 1000
	1790 - 2010	+10 %	
	2011 - 2200	+15 %	
Prozentuelle Sonderfertigungsaufschläge für Teilglas-Türen und -Elemente CORSO		Sonderformat-Zuschläge für TEILGLASTÜR-ELEMENT	
 <p>Türblattaußenmaß</p> <ul style="list-style-type: none"> Über-, Unter- und Zwischengrößen (Normmaße ■ Seite 284) Keine unterschiedliche Oberflächenausführung je Seite möglich 	<p>Stocklichten-Höhe (mm)</p> <p>Stocklichten-Breite bis Wandstärke 395 (mm)</p>	NEU!	bis 950
	1800 - 2010	+10 %	
	2011 - 2210	+15 %	

B.5-1/ Ausführung Flächen-/wandbündig
 B.5-2/ Ausführung Zweiflügelig
 B/ Innentüren, Zargen & Elemente
 B.5-3/ Ausführung Schiebetüren
 B.5-4/ Ausführung Sonder
 B.6/ Holz-Fertizargen
 B.7/ Mehrleistungen, Zubehör

Mehrleistungen Fertizargen (Ganz-/Teilglastüren)

Sonderfertigungsaufschläge Zargen "Geschoßhoch" / Ganzglas-Oberblende

Holz-Fertizargen „Geschoßhoch“		Breite (mm) bis 1000	Breite (mm) 1001 - 2300
	Geschoßhoch mit Kämpfer (max. FSTL-Breite 1850 mm) • prozentueller Aufschlag gemäß Tabelle ■ Seite 160 • Ausführung mit Kämpfer (in Verbindung mit Durchgangszarge nicht möglich) • Glasleiste QUADRA-FB, lose • Vorlegeband (Rolle 20 m), lose • Verglasung (lose) ■ Seite 173 - 174	+ %-Aufschlag (Breite/Höhe) +277,20 +74,50 +8,60 Glaslichte B	+ %-Aufschlag (Breite/Höhe) +413,70 +101,60 +8,60 Glaslichte C
	Geschoßhoch ohne Kämpfer • prozentueller Aufschlag gemäß Tabelle ■ Seite 160 • Ganzglas-Oberblende 8 mm (ESG), ohne Klemmbacken (erforderliche Mindest-Blendenhöhe 250 mm) • Klemmbacken für Ganzglas-Oberblende, Chrom matt	+ %-Aufschlag (Breite/Höhe) Türblattpreis City, -50% (Floatglas, Satinato, Mastercarre) +546,00 (4 Klemmbacken)	+ %-Aufschlag (Breite/Höhe) Türblattpreis City (Floatglas, Satinato, Mastercarre) +682,50 (5 Klemmbacken inkl. Verriegelungsgegenkasten)
	Geschoßhoch ohne Querteil • prozentueller Aufschlag gemäß Tabelle ■ Seite 160 • Ausführung ohne Querteil • Ganzglas-Oberblende 8 mm (ESG), ohne Klemmbacken (erforderliche Mindest-Blendenhöhe 250 mm) • Klemmbacken für Ganzglas-Oberblende, Chrom matt	+ %-Aufschlag (Breite/Höhe) -40,90 Türblattpreis City, -50% (Floatglas, Satinato, Mastercarre) +546,00 (4 Klemmbacken)	+ %-Aufschlag (Breite/Höhe) -81,80 Türblattpreis City (Floatglas, Satinato, Mastercarre) +682,50 (5 Klemmbacken inkl. Verriegelungsgegenkasten)
	Geschoßhoch mit Kämpfer, ohne Querteil (max. FSTL-Breite 1850 mm) • prozentueller Aufschlag gemäß Tabelle ■ Seite 160 • Ausführung mit Kämpfer, ohne Querteil (in Verbindung mit Durchgangszarge nicht möglich) • Glasleiste QUADRA-FB, lose • Vorlegeband (Rolle 20 m), lose • Verglasung (lose) ■ Seite 173 - 174	+ %-Aufschlag (Breite/Höhe) +236,30 +74,50 +8,60 Preis Lichtausschnitt B	+ %-Aufschlag (Breite/Höhe) +331,90 +101,60 +8,60 Preis Lichtausschnitt C

Preisberechnung Ganz- oder Teilglastüren / Zargen / Element in Sonderfertigung

Türblatt-/Zargenpreis in Normausführung laut Liste
 + Aufpreis für anderes Glasdesign ■ Seite 184 (bei Bedarf)
 + %-Aufschlag laut Tabelle ■ oben
 + Zusatzarbeiten und Beschlägsänderungen
 empfohlener Verkaufspreis

Lieferzeiten:

5 WT	10 WT	15 WT	20 WT	25 WT
------	-------	-------	-------	-------

B.5-1/ Ausführung Flächen-/wandbündig

B.5-2/ Ausführung Zweiflügelig

B/ Innentüren, Zargen & Elemente

B.5-3/ Ausführung Schiebetüren

B.5-4/ Ausführung Sonder

B.6/ Holz-Fertizargen

B.7/ Mehrleistungen, Zubehör

Mehrleistungen

Zusatzarbeiten Türen / Zargen

B.5-1/ Ausführung Flächen-/wandbündig

B.5-2/ Ausführung Zweiflügelig

















B/ Innentüren, Zargen & Elemente

B.5-3/ Ausführung Schiebetüren

B.5-4/ Ausführung Sonder

B.6/ Holz-Fertigzargen

B.7/ Mehrleistungen, Zubehör

Schloss-/Bandpositionen (Maßangaben ■ Seite 318)				Element	Türblatt	Zarge
FFO / Sonder-FFO • FFO 863 • Sonder-FFO (Sonder-FFO nicht möglich bei Innenlage Wabe)				preisgleich	preisgleich	preisgleich
Werkseitiges Kürzen von Türen				Türblatt	Türblatt	
Werkseitiges Kürzen von Türen (Türblätter mit Lieferzeit 5 bzw. 10 Werktage) bauseitiger Kürzungsbereich 10 mm • Glatte Fertigtüren: Idea / Impuls / Kristall / Vital / Option • Designtüren: Esprit O				Kürzung bis max. 20 mm (ohne Ausleimleiste)	Kürzung >20 mm (mit Ausleimleiste)	
				+14,70	+43,00	
				+14,70	+43,00	
Einbohr-Bänder: Alternative Bandausführung anstatt 3.10 / 0.40				Element	Türblatt	Zarge
	• 2 Standardbänder 3.10 / 0.40 (komplett, 2 Bandober- und Bandunterteile) nicht einsetzbar in Stahlzarge / Holzstock	Schwarz	lose	+47,00		
	• 2 Zierbänder 3.20 / 0.50 (komplett, 2 Bandober- und Bandunterteile)	Chrom satiniert	lose	+12,80		
		vergoldet	lose	+49,00		
	• 2 Bänder 220.15, 3-teilig (komplett, Bandober-, Bandunter- und Bandmittelteile) auch als Feuerschutz-Band E130 erhältlich (420.15) ■ Seite 260	vernickelt, vermessingt	lose	+32,40		
		matt vernickelt satiniert (edelstahlähnlich)	lose	+40,40		
	• 2 Bänder DIN 3TE, 3-teilig (komplett, Bandober-, Bandunter- und Bandmittelteile) nicht einsetzbar in Holzstock	Schwarz	lose	+29,60		
	• 2 Bänder 2.52 / 3.721, 3-teilig (komplett, Bandober-, Bandunter- und Bandmittelteile)	vernickelt	lose	+12,00		
		Schwarz	lose	+32,00		
	• 2 Bänder 2.50 (3.50) 3-teilig, 16 mm (komplett, Bandober-, Bandunter- und Bandmittelteile)	vernickelt	lose	+12,00		
		Schwarz	lose	+32,00		
Einbohr-Bänder: Türblatt gefälzt					Türblatt	Zarge
	• 3. Bandoberenteil 3.10 (Türblatt)	vernickelt	per Stück, montiert		+3,70	+31,20
	• 3. Bandunterteil 0.40 (Holz-Fertigzarge)					
	• 3. Steckbandhalterung 0.40 (Holz-Fertigzarge)					
	• Bandoberenteil 3.10 für Türblatt	vernickelt	per Stück, lose		+3,70	
	• Bandunterteil 3.10 für Holzstock / Stahlzarge	vernickelt	per Stück, lose			+3,70
	• Bandunterteil 0.40 für Holz-Fertigzarge	vernickelt	per Stück, lose			+5,10
	• Bandoberenteil 3.20 für Türblatt	Chrom satiniert	per Stück, lose		+6,60	
	• Bandunterteil 3.20 für Holzstock / Stahlzarge	Chrom satiniert	per Stück, lose			+7,70
	• Bandunterteil 0.50 für Holz-Fertigzarge	Chrom satiniert	per Stück, lose			+8,60
	• Band 3.20/0.50 für Holz-Fertigzarge (komplett)	vergoldet	per Stück, lose		+31,90	
	• Band 3.20/0.50 für Holzstock / Stahlzarge (komplett)	vergoldet	per Stück, lose		+33,30	
	• Bänder 2.50 (3.50) 3-teilig, 16 mm (komplett)	vernickelt	per Stück, lose		+14,80	
		Schwarz	per Stück, lose		+24,80	
Lappenbänder: Türblatt stumpf					Türblatt	Zarge
Lappenband für stumpfe Türblätter (ohne Bandfräsung) • Lappenband VX/100 (Edelstahl), inkl. Schraubenpaket • Lappenband VX/120 (Edelstahl), inkl. Schraubenpaket • Lappenband VX/160 (Edelstahl), inkl. Schraubenpaket • Bandaufnahme Lappenband VX (inklusive Bandfräsung) • Lappenbandfräsung (ohne Band)				per Stück, lose	+31,90	
				per Stück, lose	+33,30	
				per Stück, lose	+36,20	
				per Stück, montiert		+83,80
				per Türblatt	+22,60	

Mehrleistungen

Zusatzarbeiten Türen / Zargen

Schloßbohrung		Türblatt	Zarge		
Schloßbohrung					
• ÖNORM-Schloßloch- und Bandbohrung		+22,50			
• Sonder-Schloßlochbohrung		+22,50			
• Rosettenlochbohrung		+10,20			
Schlösser / Schließbleche		Türblatt	Türblatt	Zarge	
		montiert (Aufpreis auf Standard-Schloß KB)	lose		
• KB-Schloß (KB), Stulp Dekorsilber (= Standardschloß)		inkludiert	+17,10		
• KB-Schloß (KB), Stulp Schwarz		+18,60	+35,70		
• WC-Schloß (WC), Stulp Dekorsilber		ohne Aufpreis	+17,10		
• WC-Schloß (WC), Stulp Schwarz		+18,60	+35,70		
• Zylinderschloß (ZYL), Stulp Dekorsilber		+4,20	+21,30		
• Zylinderschloß (ZYL), Stulp Schwarz		+22,80	+39,90		
• Zylinderschloß mit Wechsel (WZYL), Stulp Dekorsilber		+7,40	+24,50		
• Fallenschloß (FAL), Stulp Dekorsilber		+3,40	+20,50		
• Fallenschloß (FAL), Stulp Schwarz		+22,00	+39,10		
• Zählerkastenschloß mit Schlüssel (61005), Stulp Dekorsilber		+31,60	+48,70		
• WZYL-Kurbelfallenschloß, Dorn 50 (BB / WC / ZYL), Stulp Dekorsilber		+126,30	+143,40		
• WZYL-Kurbelfallenschloß, Dorn 70 (ZYL), Stulp Dekorsilber		+122,70	+139,80		
Schließbleche					
• Schließblech Schwarz (Aufpreis auf Standard-Schließblech)				+18,70	
Sonderlackierungen		Element	Türblatt	Zarge	
Sonderlackierung nach RAL-Farbkarte (nicht möglich: RAL 1026, 2005, 2007, 3024, 3026)		Kristall, Markanta, Focus 11, Esprit 24	+292,00	+175,60	+116,40
• Mehrpreis auf Türblatt in Weiß, glatt		Esprit 0-20, 25-45, Image Poesie 112, 116-120, Palais 111-121	+232,80	+116,40	+116,40
• Mehrpreis auf Holz-Fertigzarge FZ14-R / FZ24-R in Weiß, glatt (nicht möglich bei FZ2-D / FZ6-R)		Prägnant, Carma, Creation Strato (Spritzlackierung) Corso (Spritzlackierung)			
• Mehrpreis auf Glasleiste in Weiß, glatt		Poesie 111, Poesie 114	+409,60	+293,20	+116,40
				+100,10	
Maschinelles Sonderbeizton laut Gegenbemusterung (nur in Verbindung mit Holz-Fertigzarge FZ2-E möglich)			+20% auf jeweilige Holz-Oberfläche		
Türblattrahmen für erhöhte Klimanforderung / Innenlage für erhöhten Schallschutz		Element	Türblatt	Zarge	
verstärkter Rahmen (Klima a+) Empfehlung bei Türblatteinsatz mit erhöhter Beanspruchung, zB: unterschiedliche Temperaturverhältnisse (Schlafzimmer, Bad, Windfang) • Ausführung Türblatt mit verstärktem Rahmen (Röhrenspaneinlage erforderlich) • Hinweis/Info Kein Ersatz für Schutztürausführung laut ÖNORM EN 1121 bei Klimabeanspruchung b / c!			+67,80		
Schalldämmung Rw 38 dB für Innentüren (Klima a) • Ausführung Türblatt mit erhöhtem Schallwert (38 dB), inkl. 2 Stück 3-teilige Bänder • möglich bei Modell: Carma, Casa, Creation, Esprit, Focus, Idea, Impuls (Kante Soft), Kristall, Prägnant, Vital Nicht möglich bei Ausführung VARIO / S-DESIGN!		+109,80	+92,30	+17,50	
Muschelgriff-Einfräsung		Element	Türblatt	Zarge	
Muschelgriff-Einfräsung im Türblatt • Einfräsung für Kunex-Muschelgriff (oval / eckig), ohne Stirnziehgriff-Fräsung • Einfräsung für Kunex-Muschelgriff (oval / eckig), mit Stirnziehgriff-Fräsung • Muschelgriffe ■ Seite 201			+24,00 +31,90		

B.5-1/ Ausführung Flächen-/wandbündig

B.5-2/ Ausführung Zweiflügelig

B/ Innentüren, Zargen & Elemente

B.5-3/ Ausführung Schiebetüren

B.5-4/ Ausführung Sonder

B.6/ Holz-Fertigzargen

B.7/ Mehrleistungen, Zubehör

B.5-1/ Ausführung Flächen-/wandbündig

B.5-2/ Ausführung Zweiflügelig

B/ Innentüren, Zargen & Elemente

B.5-3/ Ausführung Schiebetüren

B.5-4/ Ausführung Sonder

B.6/ Holz-Fertigzargen

B.7/ Mehrleistungen, Zubehör

Mehrleistungen

Zusatzarbeiten Türen / Zargen

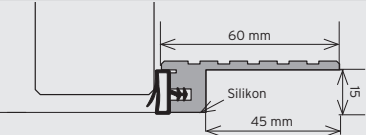
Türdichter				Zarge
Türdichter (Bodenabsenkendichtung für Schallschutztüren)				
• Nutfräsung (15 x 35 mm) für Türdichter	per Stück (ohne Bodendichter)			+32,10
• Türdichter, einseitige Auslösung	per Stück, lose (ohne Fräsung)			+114,70
• Türdichter, einseitige Auslösung *Lieferzeit jeweiliges Türblatt + 5 WT	per Stück, montiert (inkl. Fräsung)			+171,80*
• Türdichter PLANET MINIE-F/S (27 dB) mit Dauerlüftungsfunktion (Lüftungsanlagen-geeignet)	per Stück, montiert			+375,40
CLOSE GUIDE (Einzugsdämpfung für Drehtüren)				
• Türblatt vorgerichtet für Close Guide (Einzugsdämpfung lose)	per Stück, lose			+218,80
• Auslöser/Kopfstück in Fertigzarge montiert				
• möglich bei Türblättern gefälzt und stumpf (S-DESIGN)				
• Nicht bei Funktionstüren möglich				
• Hinweis/Info Montage bauseits; Mitnehmerhebel vom Türbeschlag von Hand ausdrücken (spannen)!				
• ZUBEHÖR: Ersatz-Abdeckkappe für Mitnehmerarm, gerade, RAL 9006	per Stück, lose			+3,20
CLOSE GUIDE (Einzugsdämpfung für Ganzglastüren), Edelstahl-Optik				
• aufsteckbar auf Ganzglastür bis 8 mm (ESG) und 9 mm (VSG)	per Stück, lose			122,60
• max. Türblatt-Breite 985 mm, max. Türgewicht 40 kg				
• Hinweis/Info Montage bauseits				
• ZUBEHÖR: Ersatz-Abdeckkappe für Mitnehmerarm, gerade, RAL 9006	per Stück, lose			+3,20
Schleifdichtung				
• Nutfräsung (4 x 15 mm) für Schleifdichtung (ohne Dichtung)	per Stück			+32,10
Dichtung / Ganzglastür CITY				Türblatt Zarge
Tür-Bodendichter für Ganzglastüren				
• Tür-Bodendichter PLANET KG-SM, Set schmal	per Stück, lose	1-flügelig		+207,20
• Hinweis/Info Einfache Montage durch Klebeband-Set (nur bei Standardbreiten von 622 - 1022 mm möglich)				
Bänder, Schließung / Ganzglastür CITY				Türblatt Zarge
Bandmittelteile für Stahlzarge				
• 2 Bandmittelteile für Stahlzarge (1-flügelig)		1-flügelig		+39,00
• 4 Bandmittelteile für Stahlzarge (2-flügelig)		2-flügelig		+78,00
Rollenschnapper				
• 1 Rollenschnapper für Fertigzarge		1-flügelig		+129,40
• 2 Rollenschnapper für Fertigzarge (empfohlen bei Ausführung in Überhöhe)				+258,80
Anschlagschiene für Niveauunterschiede				Türblatt Zarge
Anschlagschiene für Niveauunterschiede				
• Aluminiumschiene mit Dichtung (kürzbar)	Länge 1030 mm			+44,10
• Dichtung in Grau	Länge 2000 mm			+76,20
				
Falzausführungen				Element Türblatt Zarge
Falzausführungen				
• Normfalz 14/24 mm, 3-seitig				+17,10
• Sonderfalz, 3-seitig (Hartholzlein-/anleimer erforderlich)				+30,20
• Doppelfalz, 3-seitig (4-seitig)				+43,30
• Falz zur Oberfläche passend lackiert				+68,20
Zargenquerteil ohne Hobelnase				Türblatt Zarge
Zargenquerteil ohne Hobelnase (werkseitige Ausnehmung oben)				
• Werkseitige Ausnehmung oben (für kontrollierte Wohnraumlüftung)				+23,70
Türblattunterkante				Türblatt Zarge
Versiegelte Türblattunterkante				
• Empfohlen bei Räumen mit feuchter Bodenreinigung bzw. Nassräumen				+17,50

Mehrleistungen

Zusatzarbeiten Türen / Zargen

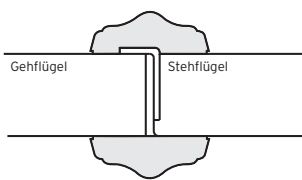
2-flügelige Ausführung mit Schlagleiste	Element	Türblatt	Zarge
Sonderausführung für Modellreihe Poesie in 2-flügeliger Ausführung <ul style="list-style-type: none"> Türblatt mittig stumpf mit durchgehendem Stahlwinkel und Schlagleiste Holz-Fertigzarge FZ14-R mit Schließblech für Verriegelung oben nicht möglich bei Schutzürerausführung / Klimaklasse C max. Türblatthöhe 2530 mm (FSTL 2510 mm) 	+1.482,40 (+2. Türblatt)	+1.220,50 (+2. Türblatt)	+261,90 (FZ14-R)
	Normgrößen (asymmetrische Teilung im Normbereich möglich)		
	FSTL (fertige Stocklichte)	Gehflügel (Türblatt-Außenmaß)	Stehflügel (Türblatt-Außenmaß)
	1255 mm	650 mm	650 mm
	1355 mm	700 mm	700 mm
	1455 mm	750 mm	750 mm
	1555 mm	800 mm	800 mm
	1655 mm	850 mm	850 mm
	1755 mm	900 mm	900 mm
	1855 mm	950 mm	950 mm

Futterfräsung analog zum Türblatt	Türblatt	Zarge
Futterfräsung analog zum Türblatt (möglich für Modell POESIE) <ul style="list-style-type: none"> nur möglich bei Holz-Fertigzarge FZ14-R/FZ24-R (plus darauf aufbauende flächen-/wandbündige Varianten)* *FZ214-R, FZ224-R, FZ314-R, FZ324-R, FZ414-R, FZ424-R, FZ514-R, FZ524-R, FZ244-R, FZ254-R, FZ344-R, FZ354-R erforderliche Mindest-Mauerstärke 275 mm (FZ14-R/FZ24-R), bei flächen- oder wandbündigen Varianten teilweise darüber 	1-flügelig 2-flügelig	+617,10 +617,10

Zargenzierleiste „Poesie“	Zarge	
		
Zargenzierleiste „Poesie“, Weiß glatt <ul style="list-style-type: none"> Garnitur lose (beidseitig), Weiß glatt (S) 		
	1-flügelig bis 2510 mm 2-flügelig bis 2510 mm	+663,50 +712,20

Lüftungsausschnitte / Spionbohrung	Türblatt	Zarge
Lüftungsausschnitte <ul style="list-style-type: none"> Lüftungsschlitz L1 / L2 / L8 / L9 (nicht hinterfütert) Lüftungsschlitz L3 / L4 (nicht hinterfütert) 		+18,40 +25,80
Lüftungsverkleidung <ul style="list-style-type: none"> Lüftungsverkleidung L2 (Lichtgrau) Lüftungsverkleidung L2 (Schwarz) Lüftungsverkleidung L2 (Weiß) Lüftungsverkleidung L1 (verchromt) Lüftungsverkleidung L1 (Hellbraun) Lüftungsverkleidung L1 (Weiß) 	per Garnitur per Garnitur per Garnitur per Garnitur per Garnitur per Garnitur	montiert lose +55,50 +29,90 +55,50 +29,90 +55,50 +29,90 +45,60 +30,70 +25,20 +10,30 +25,20 +10,30
Türspion <ul style="list-style-type: none"> Spionbohrung (G), Ø 15 mm Spionbohrung (Sonder) Türspion optisch, Ø 15 mm 	per Stück (ohne Spion) per Stück (ohne Spion) per Stück, lose	verchromt, vermessingt +17,10 +26,00 +26,70

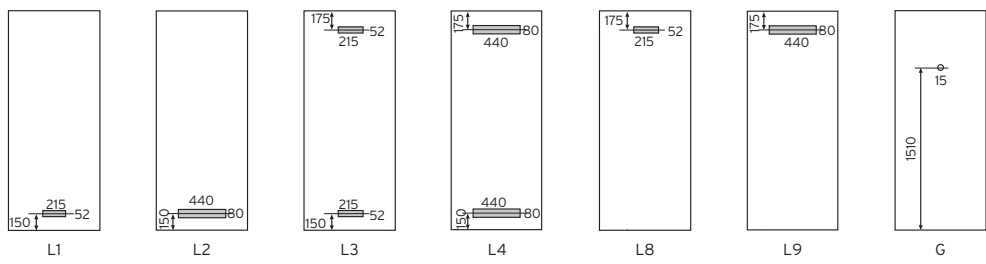

Lieferzeiten:	5 WT	10 WT	15 WT	20 WT	25 WT
---------------	------	-------	-------	-------	-------

Mehrleistungen

Zusatzarbeiten Türen / Zargen

Sonstiges Zubehör			
• Lack (Weiß, glatt), inklusive Härter und Verdünnung	pro Liter		+48,30
• 2-Komponenten PU-Schaum (0,35 l)			+29,90
• Fehler-Ex mit Pinsel (diverse Farben)	per Stück		+40,90
• Colorstift (diverse Farben)	per Stück		+43,50
• Klarlack (ansatzlos)	per Dose		+73,00
• Weichwachs (diverse Farben)	per Stange		+13,70
• Reparaturset (Grundausrüstung)	per Set		+286,90
1 Lackziehklinge			
1 Dose Klarlack			
2 Fehler-Ex (Buche, Weiß)			
1 Kassette Weichwachs (10 Stangen)			
2 Bogen Lackschleifpapier	pro Rolle (10 m)		
• Vorlegeband für geschoßhohe Zarge mit Kämpfer, Windfang-/Rahmenstockkonstruktion			+8,60
Pflegeset für geölte Oberflächen			
• Pflegeset für geölte Oberflächen (ausreichend bis zu 10 Türen)			+63,60
Muster-Sets			
• Musterbox: Oberflächenmuster (Art.Nr. 0067465)	(Nettopreis)		+20,90
• Musterset: Tür- und Zargenquerschnitte (Art.Nr. 0067466)	(Nettopreis)		+31,30

B.5-1/ Ausführung
Flächen-/wandbündig

B.5-2/ Ausführung
Zweiflügelig

B/ Innentüren, Zargen & Elemente

B.5-3/ Ausführung
Schiebetüren

B.5-4/ Ausführung
Sonder

B.6/ Holz-Fertigzargen

B.7/ Mehrleistungen,
Zubehör

Lieferzeiten: 5 WT 10 WT 15 WT 20 WT 25 WT

Lichtausschnitte Maßangaben

Zusatzarbeiten Türen

Lichtausschnitte Varianten

- **Maßangaben** (mm) gelten anschlagseitig, für gefälzte Türblätter in Normhöhe (2030 mm) *(nicht gültig bei flächenbündigen Türelementen)*
- **Lichtausschnitt-Maße bei Türblatt-Sondergrößen** ändern sich laut firmeninternem Regelwerk
- **Kleinstmögliche Flügelbreite Glaslichte:** 470 mm

Hinweis/Info

- **Glaslichte S5 ist nicht ident mit Glaslichte 23** (passend zu Modell Casa 03) bei bauseitiger Glasbestellung unbedingt die erforderlichen Glasmaße bei Kunex anfordern.
- **Berechnung Glasmaße: Glasausschnitt -4 mm** *(ausgenommen Facettenverglasung - Maße auf Anfrage)*

Lichtausschnitte Standard mit fixer Länge (Türblatt in Normhöhe)

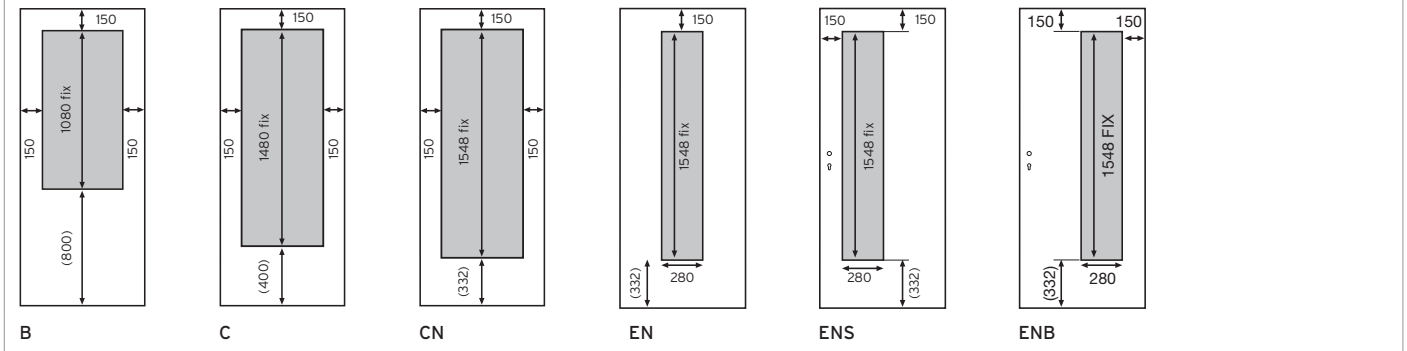

Lichtausschnitte Standard mit variabler Länge (optional ausführbar bei Türblatt in Sonderhöhe)

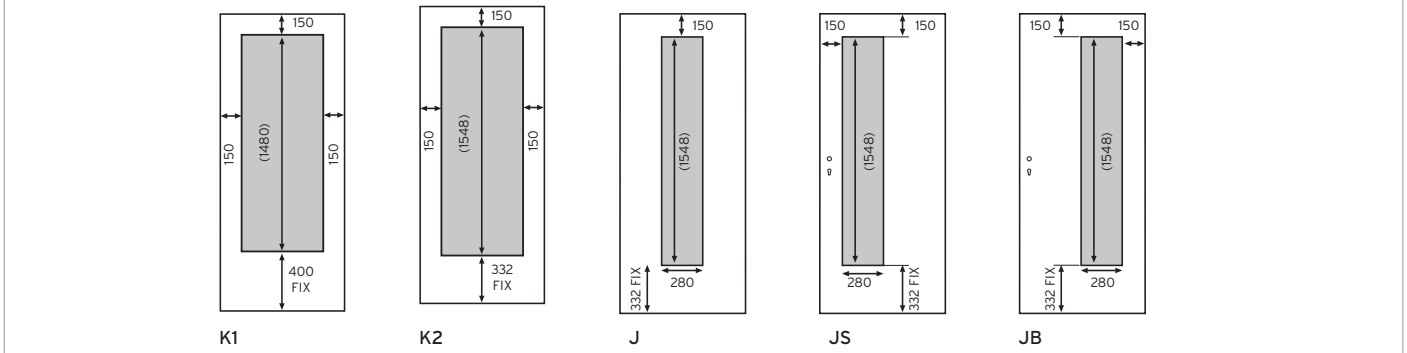

Lichtausschnitt Varianten

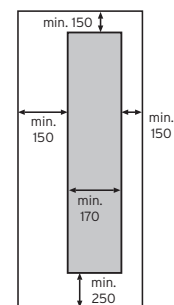
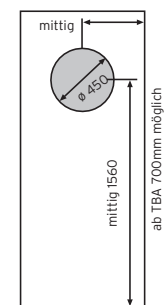
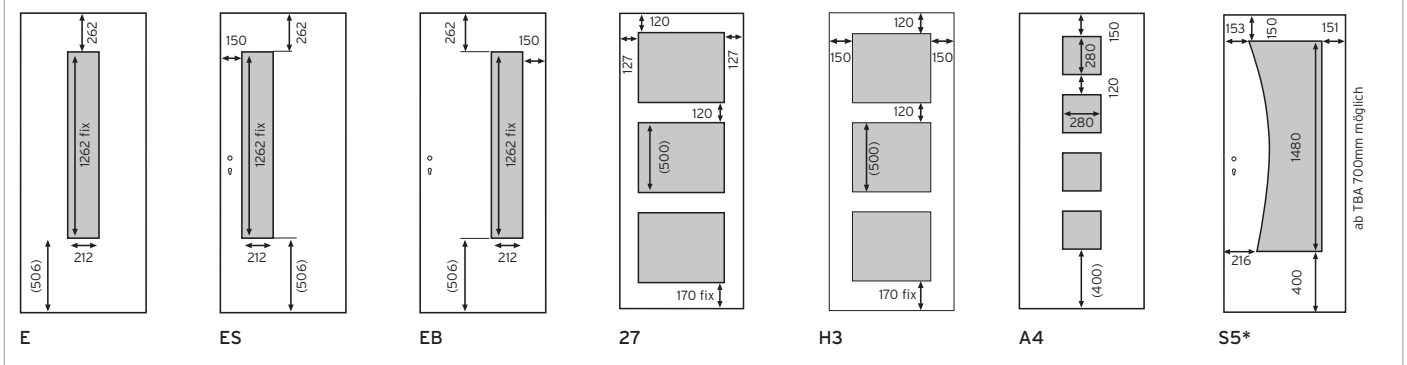

R45

Sonder-Rechteckig

B.5-1/ Ausführung Flächen-/wandbündig

B.5-2/ Ausführung Zweiflügelig

B/Innentüren, Zargen & Elemente

B.5-3/ Ausführung Schiebetüren











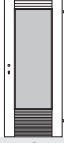
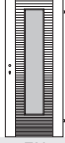
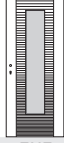



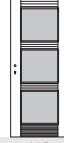
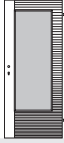
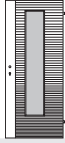

B.5-4/ Ausführung Sonder

B.6/ Holz-Fertigzargen

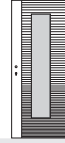
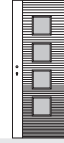
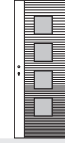
B.7/ Mehrleistungen, Zubehör

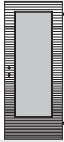





Lichtausschnitte Designtüren (Furnier)

Ausführungsansichten

Türmodell		CASA 12 CASA 12/L							CASA 15 CASA 15/L											FOCUS 11				
Glaslichte																								
Glasleiste	C	EN	ENF	E	A4	A4F	H3	Quadra-FB	Quadra-FB	Quadra-FB	Quadra-FB	Quadra-FB	Quadra-FB	Quadra-FB	rahmenlos	Quadra-FB	rahmenlos	Quadra-FB	Quadra-FB	Quadra-FB	Quadra-FB	Quadra-FB	rahmenlos	

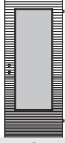





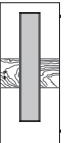
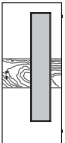
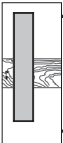

Lichtausschnitte Designtüren (Laminat)

Ausführungsansichten

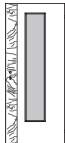
Türmodell		IMPULS L01		IMPULS L02		IMPULS L03	
Glaslichte							
Glasleiste	C	EN	C	EN	CN	EN	
	Standard	Standard	Standard	Standard	Standard	Standard	

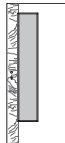
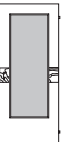
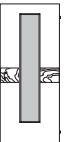
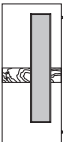
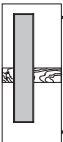
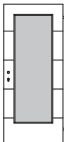
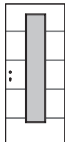
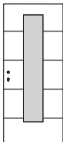
Lichtausschnitte Designtüren (Lack)

Ausführungsansichten

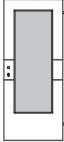
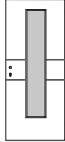
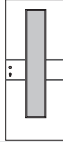
Türmodell		CARMA 01				CARMA 02				CARMA 06				CREATION 01			CREATION 12			CREATION 42		
Glaslichte																						
Glasleiste	C	EN	ENB	ENS	C	EN	ENB	ENS	C	EN	ENB	ENS	CN	EN	ENF	C	EN	ENF	C	EN	ENF	
	Quadra-FB	Quadra-FB	Quadra-FB	Quadra-FB	Quadra-FB	Quadra-FB	Quadra-FB	Quadra-FB	Quadra-FB	Quadra-FB	Quadra-FB	Quadra-FB	Quadra-FB	Quadra-FB	rahmenlos	Quadra-FB	Quadra-FB	rahmenlos	Quadra-FB	Quadra-FB	rahmenlos	

B.5-1/ Ausführung Flächen-/wandbündig
B.5-2/ Ausführung Zweiflügelig
B/ Innentüren, Zargen & Elemente
B.5-3/ Ausführung Schiebetüren
B.5-4/ Ausführung Sonder
B.6/ Holz-Fertigzargen
B.7/ Mehrleistungen, Zubehör

Lichtausschnitte Designtüren (Lack)

Ausführungsansichten

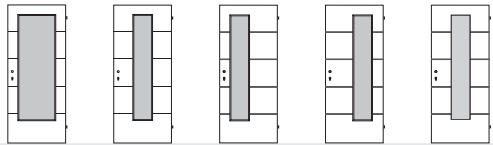
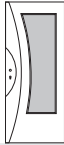
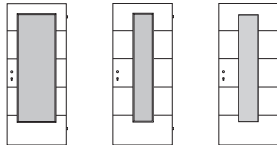
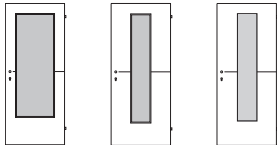
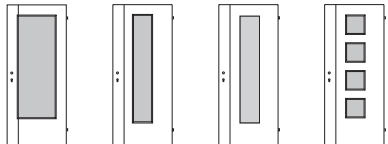
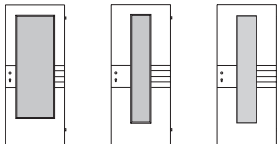
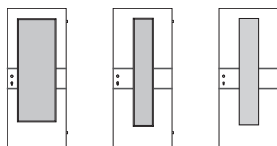
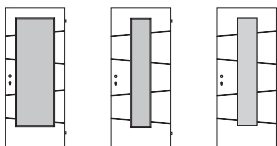
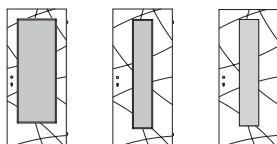
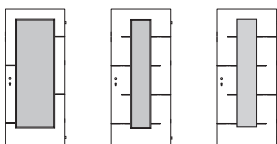
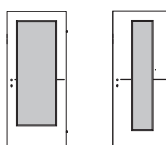
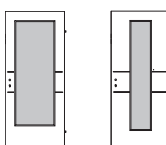
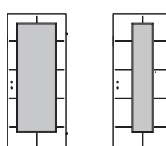
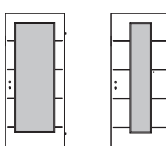
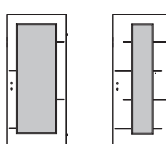
Türmodell	
FOCUS 11  Glaslichte: CN, EN, ENS, ENB, ENF Glasleiste: Quadra-FB, Quadra-FB, Quadra-FB, Quadra-FB, rahmenlos	ESPRIT 20  Glaslichte: 23 Glasleiste: Quadra-FB
ESPRIT 24  Glaslichte: CN, EN, ENF Glasleiste: Quadra-FB, Quadra-FB, rahmenlos	ESPRIT 25  Glaslichte: C, EN, ENF Glasleiste: Quadra-FB, Quadra-FB, rahmenlos
ESPRIT 26  Glaslichte: C, EN, ENF, A4 Glasleiste: Quadra-FB, Quadra-FB, rahmenlos, Quadra-FB	ESPRIT 29  Glaslichte: C, EN, ENF Glasleiste: Quadra-FB, Quadra-FB, rahmenlos
ESPRIT 42  Glaslichte: C, EN, ENF Glasleiste: Quadra-FB, Quadra-FB, rahmenlos	ESPRIT 43  Glaslichte: CN, EN, ENF Glasleiste: Quadra-FB, Quadra-FB, rahmenlos
ESPRIT 44  Glaslichte: C, EN, ENF Glasleiste: Quadra-FB, Quadra-FB, rahmenlos	ESPRIT 45  Glaslichte: CN, EN, ENF Glasleiste: Quadra-FB, Quadra-FB, rahmenlos
NERO 01  Glaslichte: C, EN Glasleiste: Quadra-FB, Quadra-FB	NERO 02  Glaslichte: C, EN Glasleiste: Quadra-FB, Quadra-FB
NERO 03  Glaslichte: CN, EN Glasleiste: Quadra-FB, Quadra-FB	NERO 04  Glaslichte: CN, EN Glasleiste: Quadra-FB, Quadra-FB
NERO 05  Glaslichte: CN, EN Glasleiste: Quadra-FB, Quadra-FB	

B.5-1/ Ausführung
Flächen-/wandbündig

B.5-2/ Ausführung
Zweiflügelig

B/ Innentüren, Zargen & Elemente

B.5-3/ Ausführung
Schiebetüren

B.5-4/ Ausführung
Sonder

B.6/ Holz-Fertigzargen

B.7/ Mehrleistungen,
Zubehör

Lichtausschnitte Glasleisten

Zusatzarbeiten Türen

B.5-1/ Ausführung
Flächen-/wandbündig

B.5-2/ Ausführung
Zweiflügelig

B/ Innentüren, Zargen & Elemente





B.5-3/ Ausführung
Schiebetüren

B.5-4/ Ausführung
Sonder

B.6/ Holz-Fertigzargen

B.7/ Mehrleistungen,
Zubehör

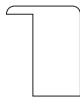
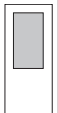
Lieferzeitangabe
Lieferzeit abhängig von jeweiliger Türblatt-Oberfläche.
Die Angaben beziehen sich auf die jeweils kürzest mögliche Lieferzeit

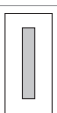
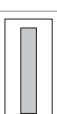





		ohne Glasleiste	Glasleiste Standard		Glasleiste C-Quadra		Glasleiste Quadra-FB
							
			nicht erhältlich in Lärche				Glasleiste zur Oberfläche passend gebeizt
			Ausführung • zur Oberfläche passend furniert bzw. • Fichte • Weiß • foliert (Impuls, Option)		Ausführung • foliert (passend zu CPL-Oberfläche)		Ausführung • Ahorn • Buche • Eiche hell • Esche • Lärche • Weiß
	Lieferzustand OHNE VERGLASUNG	--	Stangenware beigepackt (abgelängt, Gehrungsschnitt, gebündelt)	--	Stangenware beigepackt (abgelängt, Gehrungsschnitt, gebündelt)	--	Rahmen einseitig eingeleimt, 2. Seite eingelegt
	Lieferzustand MIT VERGLASUNG	--	sichtbar genagelt	gestiftet und verkittet	sichtbar genagelt	gestiftet und verkittet	gestiftet und verkittet
Lichtausschnitt	Türmodell						
	B	Kristall, Markanta	+53,80	+107,60	+137,80		+164,70
		Idea	+53,80	+107,60	+137,80		+164,70
		Impuls	+53,80	+83,90	+114,10	+98,50	+128,70
		Prägnant, Image	+53,80	+107,60	+137,80		+164,70
		Vital	+53,80	+107,60	+137,80		+164,70
	C	Carma 01 - 06					+183,70
		Casa 12, 15					+183,70
		Creation 12, 42					+183,70
		Esprit 0-20, 25-44					+183,70
		Kristall, Markanta	+53,80	+107,60	+137,80		+183,70
		Idea, Nero 01+02	+53,80	+107,60	+137,80		+183,70
		Impuls	+53,80	+83,90	+114,10	+98,50	+128,70
		Prägnant, Image	+53,80	+107,60	+137,80		+183,70
		Vital	+53,80	+107,60	+137,80		+183,70
			CN	Casa 17			
Creation 01							+183,70
Focus 11							+183,70
Esprit 24, Nero 03-05							+183,70
Impuls L03				+83,90	+114,10	+98,50	+128,70
Kristall, Markanta							+183,70
Idea							+183,70
Prägnant, Image							+183,70
Vital							+183,70
	E (mittig) ES (schlosseitig) EB (bandseitig)			Casa 12, 15			
		Kristall, Markanta					+183,70
		Idea					+183,70
		Prägnant, Image					+183,70
		Vital					+183,70
	EN (mittig) ENS (schlosseitig) ENB (bandseitig)	Casa 12, 15					+183,70
		Creation 01-42					+183,70
		Esprit 0, 24-45					+183,70
		Focus 11					+183,70
		Kristall, Markanta					+183,70
		Idea, Nero 01-05					+183,70
		Impuls		+83,90	+114,10	+98,50	+128,70
		Prägnant, Image					+183,70
		Vital					+183,70

5 Werkstage:
Ahorn, Weiß

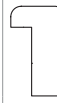
Lichtausschnitte Glasleisten

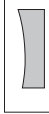
Zusatzarbeiten Türen

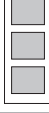
Lieferzeitangabe
 Lieferzeit abhängig von jeweiliger Türblatt-Oberfläche.
 Die Angaben beziehen sich auf die jeweils kürzest mögliche Lieferzeit

		ohne Glasleiste	Glasleiste Standard		Glasleiste C-Quadra		Glasleiste Quadra-FB	
			 nicht erhältlich in Lärche				 Glasleiste zur Oberfläche passend gebeizt	
			Ausführung • zur Oberfläche passend furniert bzw. • Fichte • Weiß • foliert (Impuls, Option)		Ausführung • foliert (passend zu CPL-Oberfläche)		Ausführung • Ahorn • Buche • Eiche hell • Esche • Lärche • Weiß	
			Stangenware beigepackt (abgelängt, Gehrungsschnitt, gebündelt)	--	Stangenware beigepackt (abgelängt, Gehrungsschnitt, gebündelt)	--	Rahmen einseitig eingeleimt, 2. Seite eingelegt	
			sichtbar genagelt	gestiftet und verkittet	sichtbar genagelt	gestiftet und verkittet	gestiftet und verkittet	
		Lieferzustand OHNE VERGLASUNG	--	--	--	--		
		Lieferzustand MIT VERGLASUNG	--	--	--	--		
Lichtausschnitt	Türmodell							
	Sonder rechteckig	Kristall, Markanta	+57,10	+152,50	+182,70			+284,20
		Idea	+57,10	+152,50	+182,70			+284,20
		Prägnant, Image	+57,10	+152,50	+182,70			+284,20
		Vital	+57,10	+152,50	+182,70			+284,20
	S5	Kristall, Markanta						+432,30
		Idea						+432,30
		Prägnant, Image						+432,30
		Vital						+432,30
	R45	Kristall, Markanta						+726,30
		Idea						+726,30
		Prägnant, Image						+726,30
		Vital						+726,30
	27	Kristall, Markanta						+410,60
		Idea						+410,60
		Prägnant, Image						+410,60
		Vital						+410,60
	H3	Casa 12, 15						+410,60
		Kristall, Markanta						+410,60
		Idea						+410,60
		Impuls		+186,20	+231,20	+212,40	+257,40	
		Prägnant, Image						+410,60
	A4	Casa 12, 15						+434,30
		Esprit 0, 26						+434,30
		Kristall, Markanta						+434,30
		Idea						+434,30
		Impuls		+250,80	+295,80	+277,00	+322,00	
		Prägnant, Image						+434,30
		Vital						+434,30

5 Werktage:
Ahorn, Buche
(TBA 850, 900)

5 Werktage:
Ahorn, Buche

Lieferzeiten:	5 WT	10 WT	15 WT	20 WT	25 WT
---------------	------	-------	-------	-------	-------

B.5-1/ Ausführung
Flächen-/wandbündig

B.5-2/ Ausführung
Zweiflügelig

B/ Innentüren, Zargen & Elemente

B.5-3/ Ausführung
Schiebetüren

B.5-4/ Ausführung
Sonder

B.6/ Holz-Fertigzargen

B.7/ Mehrleistungen,
Zubehör

Lichtausschnitte rahmenlos, inklusive bündiger Verglasung





Zusatzarbeiten Türen



Lichtausschnitt rahmenlos, inklusive oberflächenbündiger Verglasung



- beidseitig rahmenlose Verglasung ESG
- oberflächenbündig montiert
- Weiß matt (sandgestrahlt)
- Glasrandfarbe ähnlich RAL 7040 (Fenstergrau)

Lichtausschnitt	Türmodell	Lichtausschnitt rahmenlos inklusive oberflächenbündiger Verglasung
 EF (Maßangaben wie Glaslichte E)	Kristall, Markanta (ausgenommen Schichtstoff)	+939,20
	Idea	+939,20
	Vital	+939,20
	Casa 12, 15	+939,20
	Creation 12, 42	+939,20
	Esprit 0, 26-44	+939,20
 ENF (Maßangaben wie Glaslichte EN)	Kristall, Markanta (ausgenommen Schichtstoff)	+1.032,80
	Idea	+1.032,80
	Vital	+1.032,80
	Casa 12, 15	+1.032,80
	Creation 01-42	+1.032,80
	Esprit 0, 24, 26-45	+1.032,80
	Focus 11	+1.032,80
 A4F (Maßangaben wie Glaslichte A4)	Kristall, Markanta (ausgenommen Schichtstoff)	+3.147,60
	Idea	+3.147,60
	Vital	+3.147,60
	Casa 12, 15	+3.147,60
	Esprit 0, 26	+3.147,60
 45F (Maßangaben wie Glaslichte R45)	Kristall, Markanta (ausgenommen Schichtstoff)	+986,10
	Idea	+986,10
	Vital	+986,10
	Casa 12, 15	+986,10
	Creation 12	+986,10
	Esprit 0, 25	+986,10

Lichtausschnitte mit Sprossenrahmen

Zusatzarbeiten Türen



Detail Sprossenrahmen



Sprossenrahmen

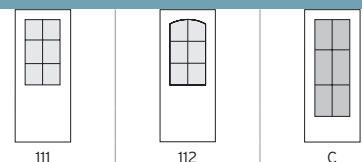

Ausführung

- Weiß lackiert
- nur in Verbindung mit Standardverglasungen
- keine Facettenschliff-Verglasung möglich



Lichtausschnitt	Türmodell	Lichtausschnitt inkl. Sprossenrahmen		
  	Poesie 111	+667,80	+667,80	--
	Poesie 112 (bis max. TBA 950 x 2230 mm)	+811,20	+811,20	--
	Türen mit Glaslichte C	--	--	+792,50





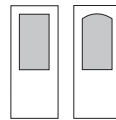



B.5-1/ Ausführung Flächen-/wandbündig
 B.5-2/ Ausführung Zweiflügelig
B/ Innentüren, Zargen & Elemente
 B.5-3/ Ausführung Schiebetüren
 B.5-4/ Ausführung Sonder
 B.6/ Holz-Fertigzargen
 B.7/ Mehrleistungen, Zubehör

Verglasungen Lichtausschnitt



Zubehör Türen

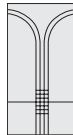

Lichtausschnitt	Typ	Türmodell	Lichtausschnitt	Typ	Türmodell
	B	Idea, Image, Impuls, Kristall, Markanta, Option (Quer), Prägnant, Vital		112	Poesie 112
	111	Art 111, Poesie 111, Palais 111			
	271	Poesie 117			

Standard-Verglasung	Lichtausschnitt B, PG, 111, 271, 112																																						
<ul style="list-style-type: none"> ESG (Einscheibensicherheitsglas) Dekore (Satinierung, Sandstrahlung, Rillenschliff, Druck, ...) werden immer falzseitig ausgeführt (Anschlagseite = glatte Seite) Pflegehinweise ■ Seite 324 *Verglasung mit Luft einschließen - Blasen an der Oberfläche sind produktionsbedingt und kein Reklamationsgrund **Aufgrund der unterschiedlichen Glasstärke wirkt die Grautönung bei Ganzglastüren optisch abweichend 																																							
	<table border="0"> <tr> <td>Floatglas Weiß (klar)</td> <td>Satinato Weiß (stark getrübt)</td> <td>Reflo Weiß (leicht getrübt)</td> <td>Mastercarre Weiß</td> <td>Grauglas** Grau (klar)</td> <td>Uadi Weiß</td> <td>Altdeutsch-K* Weiß</td> <td>Kathedral Weiß</td> <td>Linen Weißglas mattiert, Liniendekor (klar)</td> <td></td> </tr> <tr> <td>136,00</td> <td>176,50</td> <td>352,10</td> <td>190,80</td> <td>157,70</td> <td>334,20</td> <td>287,20</td> <td>202,00</td> <td>313,20</td> <td></td> </tr> <tr> <td>Bestellcode</td> <td>BFWE</td> <td>BSWE</td> <td>BREE</td> <td>BMCE</td> <td>BGKE</td> <td>BUWE</td> <td>BAWE</td> <td>BKWE</td> <td>BLIE</td> </tr> </table>	Floatglas Weiß (klar)	Satinato Weiß (stark getrübt)	Reflo Weiß (leicht getrübt)	Mastercarre Weiß	Grauglas** Grau (klar)	Uadi Weiß	Altdeutsch-K* Weiß	Kathedral Weiß	Linen Weißglas mattiert, Liniendekor (klar)		136,00	176,50	352,10	190,80	157,70	334,20	287,20	202,00	313,20		Bestellcode	BFWE	BSWE	BREE	BMCE	BGKE	BUWE	BAWE	BKWE	BLIE								
Floatglas Weiß (klar)	Satinato Weiß (stark getrübt)	Reflo Weiß (leicht getrübt)	Mastercarre Weiß	Grauglas** Grau (klar)	Uadi Weiß	Altdeutsch-K* Weiß	Kathedral Weiß	Linen Weißglas mattiert, Liniendekor (klar)																															
136,00	176,50	352,10	190,80	157,70	334,20	287,20	202,00	313,20																															
Bestellcode	BFWE	BSWE	BREE	BMCE	BGKE	BUWE	BAWE	BKWE	BLIE																														

Design-Verglasung	Lichtausschnitt B, PG, 111, 271, 112	
<ul style="list-style-type: none"> ESG (Einscheibensicherheitsglas) Dekore (Satinierung, Sandstrahlung, Rillenschliff, Druck, ...) werden immer falzseitig ausgeführt (Anschlagseite = glatte Seite) Pflegehinweise ■ Seite 324 		Rillenschliff
FLOATGLAS	Preis	
	Bestellcode	
REFLO	Preis	
	Bestellcode	
SATINATO	Preis	817,50
	Bestellcode	X001

Facettenschliff-Verglasung		
<ul style="list-style-type: none"> ESG (Einscheibensicherheitsglas) sichtbare Facettenbreite ca. 20 mm Facette umlaufend, klar (durchsichtig) Pflegehinweise ■ Seite 324 		Facettenschliff für Lichtausschnitt 111, 271
		Facettenschliff für Lichtausschnitt 112
FLOATGLAS	Preis	278,10 522,30
	Bestellcode	BFFE BFFE
REFLO	Preis	
	Bestellcode	
SATINATO	Preis	370,10 696,00
	Bestellcode	BSFE BSFE

Lieferzeiten: 5 WT 10 WT 15 WT 20 WT 25 WT

Verglasungen Lichtausschnitt

Zubehör Türen

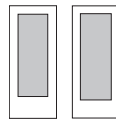

Lichtausschnitt	Typ	Türmodell	Lichtausschnitt	Typ	Türmodell
	C	Idea, Image, Impuls, Kristall, Markanta, Pränant, Vital, Carma 01 - 06, Casa 12, 15, Creation 01, 12, 42, Esprit 0 - 26, 29-44		CN	Creation 01, Esprit 24, 45, Focus 11, Impuls L03, Nero 03 - 05, Design 80-M
		Nero 01, 02, Option, Option Quer, Option L01, Option L02, Terra 02, Studio 02			Option L03, Terra 04, Studio 04
				K2SO	

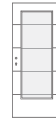

***Glaslichte CN mit Verglasung Y608, Y614, Y615 mit Verglasung CF85, CR85, CS85 mit Verglasung CF93, CR93, CS93**

- passend zu Türmodell Esprit 24, Focus 11, Creation 01, Impuls L03 (keine Gewähr auf gleichen Höhenverlauf der Glasfräsen zum Dekor!)

Standard-Verglasung		Lichtausschnitt C, CN, K2SO								
<ul style="list-style-type: none"> ESG (Einscheibensicherheitsglas) bzw. VSG (Verbundscheibenglas) Dekore (Satinierung, Sandstrahlung, Rillenschliff, Druck, ...) werden immer falzseitig ausgeführt (Anschlagseite = glatte Seite) Pflegehinweise ■ Seite 324 *Verglasung mit Luftinschlüssen - Blasen an der Oberfläche sind produktionsbedingt und kein Reklamationsgrund **Aufgrund der unterschiedlichen Glasstärke wirkt die Grautönung bei Ganzglastüren optisch abweichend 										
		Floatglas Weiß (klar)	Satinato Weiß (stark getrübt)	Reflo Weiß (leicht getrübt)	Mastercarre Weiß	Grauglas** Grau (klar)	Uadi Weiß	Altdeutsch-K* Weiß	Katedral Weiß	Linen Weißglas mattiert, Liniendekor (klar)
ESG-GLAS	Preis	145,00	208,70	395,30	231,10	175,20	380,40	325,40	240,30	410,50
	Bestellcode	CFWE	CSWE	CREE	CMCE	CGKE	CUWE	CAWE	CKWE	CLIE
VSG-GLAS	Preis	190,00	226,70							
	Bestellcode	CFWV ³⁾	CSWV ³⁾							

³⁾ nicht für Windfang-Seitenverglasung einsetzbar

Design-Verglasung		Lichtausschnitt C, CN, K2SO						
<ul style="list-style-type: none"> ESG (Einscheibensicherheitsglas) Dekore (Satinierung, Sandstrahlung, Rillenschliff, Druck, ...) werden immer falzseitig ausgeführt (Anschlagseite = glatte Seite) Pflegehinweise ■ Seite 324 								
		Rillenschliff	Sandstrahlung	Designdruck	Designdruck	Designdruck	Rillenschliff* überlaufend klar/matt (6 mm)	Sandstrahlung mit Rillenschliff
FLOATGLAS	Preis		941,40	643,90	611,10	591,30	414,00	577,90
	Bestellcode		Y601	CF71	CF72	CF74	CF85 ¹⁾	CF87
REFLO	Preis			793,90	761,40	741,10	597,00	761,30
	Bestellcode			CR71	CR72	CR74	CR85 ¹⁾	CR87
SATINATO	Preis	1.113,50		793,90	761,40	741,10	521,00	685,00
	Bestellcode	Y001		CS71	CS72	CS74	CS85 ¹⁾	CS87

Design-Verglasung		Lichtausschnitt C, K2SO			Lichtausschnitt CN, K2SO		
<ul style="list-style-type: none"> ESG (Einscheibensicherheitsglas) Dekore (Satinierung, Sandstrahlung, Rillenschliff, Druck, ...) werden immer falzseitig ausgeführt (Anschlagseite = glatte Seite) Pflegehinweise ■ Seite 324 **Aufgrund der unterschiedlichen Glasstärke wirkt die Grautönung bei Ganzglastüren optisch abweichend 							
		Rillenschliff (6 mm)	Querstreifen Designdruck matt (8 mm)	Querstreifen Designdruck Schwarz (8 mm)	Rillenschliff* (6 mm)	Querstreifen Designdruck matt (8 mm)	Querstreifen Designdruck Schwarz (8 mm)
FLOATGLAS	Preis	247,40	307,10	307,10	247,40	307,10	307,10
	Bestellcode	CF88 ²⁾	CF92 ²⁾	CF98 ²⁾	Y614 ¹⁾	CF93 ¹⁾	CF99 ¹⁾
REFLO	Preis	690,60	432,60	432,60	648,10	432,60	432,60
	Bestellcode	CR88 ²⁾	CR92 ²⁾	CR98 ²⁾	Y615 ¹⁾	CR93 ¹⁾	CR99 ¹⁾
SATINATO	Preis	309,10	405,60	405,60	309,10	405,60	405,60
	Bestellcode	CS88 ²⁾	CS92 ²⁾	CS98 ²⁾	Y608 ¹⁾	CS93 ¹⁾	CS99 ¹⁾
GRAUGLAS**	Preis			381,40			381,40
	Bestellcode			CG98 ²⁾			CG99 ¹⁾

¹⁾ passend für:
Esprit 24,
Focus 11,
Impuls L03,
Nero 04+05
Option L03,
Terra 04,
Studio 04

²⁾ passend für:
Creation 42,
Esprit 42,
Impuls L02,
Nero 02
Option L02,
Terra 02,
Studio 02.

B.5-1/ Ausführung Flächen-/Wandbündig
 B.5-2/ Ausführung Zweiflügelig
 B/ Innentüren, Zargen & Elemente
 B.5-3/ Ausführung Schiebetüren
 B.5-4/ Ausführung Sonder
 B.6/ Holz-Fertigzargen
 B.7/ Mehrleistungen, Zubehör

Verglasungen Lichtausschnitt



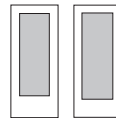

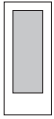

Zubehör Türen

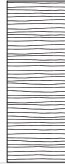

Lichtausschnitt	Typ	Türmodell
	C	Idea, Image, Impuls, Nero 01, 02 Kristall, Markanta, Option, Option Quer Prägnant, Vital Option L01 Carma 01 - 06 Option L02 Casa 12, 15 Terra 02 Creation 01, 12, 42 Esprit 0 - 26, 29-44 Studio 02

Lichtausschnitt	Typ	Türmodell
	CN	Creation 01 Option L03 Esprit 24, 45 Terra 04 Focus 11 Studio 04 Impuls L03 Nero 03-05 K2SO Design 80-M

Glasdesign-Abbildungen nicht maßstabsgetreu!

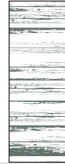
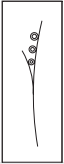
Design-Verglasung	Lichtausschnitt C, CN, K2SO									
<ul style="list-style-type: none"> • ESG (Einscheibensicherheitsglas) • Dekore (Satinierung, Sandstrahlung, Rillenschliff, Druck, ...) werden immer falzseitig ausgeführt (Anschlagseite = glatte Seite) • Pflegehinweise ■ Seite 324 • ¹⁾Die Grundglasart sowie Lichteinfallskriterien und die Ansichtseite haben Auswirkungen auf die Farbwirkung des Drucks (erscheint nicht Reinweiß) 										
	Limes Designdruck Weiß ¹⁾	Limes Designdruck Grau	Limes Designdruck Schwarz	Filo Designdruck Weiß ¹⁾	Filo Designdruck Grau	Filo Designdruck Schwarz	Legno Designdruck Weiß ¹⁾	Legno Designdruck Grau	Schliff 20 Rillenschliff	
FLOATGLAS	Preis	397,50	397,50	397,50	397,50	397,50	397,50	397,50	397,50	345,90
	Bestellcode	L106	L206	L306	L114	L214	L314	L115	L215	L120
REFLO	Preis	496,80	496,80	496,80	496,80	496,80	496,80	496,80	496,80	
	Bestellcode	L406	L506	L606	L414	L514	L614	L415	L515	
SATINATO	Preis	438,30	438,30	438,30	438,30	438,30	438,30	438,30	451,30	428,00
	Bestellcode	L706	L806	L906	L714	L814	L914	L715	L815	L720

B.5-1/ Ausführung Flächen-/wandbündig

B.5-2/ Ausführung Zweiflügelig

B/ Innentüren, Zargen & Elemente

B.5-3/ Ausführung Schiebetüren

B.5-4/ Ausführung Sonder

B.6/ Holz-Fertigzargen

B.7/ Mehrleistungen, Zubehör

Lieferzeiten:	5 WT	10 WT	15 WT	20 WT	25 WT
---------------	------	-------	-------	-------	-------

Verglasungen Lichtausschnitt



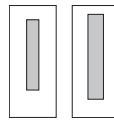



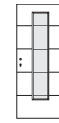

Zubehör Türen







Lichtausschnitt Typ	Türmodell	Lichtausschnitt Typ	Türmodell
E	Idea, Image, Kristall, Markanta Prägnant, Vital Option, Option Quer Casa 12, 15	EN	Idea, Image, Impuls, Kristall, Markanta Prägnant, Vital Casa 12, 15 Creation 01, 12, 42 Esprit 0-6, 17-45 Design 80-M
			Focus 11 Nero 01-05 Option, Option Quer Option LO1, LO3 Terra 02 + 04 Studio 01 - 04



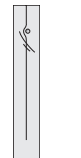
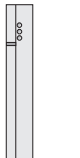

*Glaslichte EN mit Verglasung VE21, VE25, VE26 mit Verglasung VF93, VR93, VS93
 • passend zu Türmodell Esprit 24, Focus 11, Creation 01, Creation 23, Impuls L03 (keine Gewähr auf gleichen Höhenverlauf der Glasfräsungen zum Dekor!)

Standard-Verglasung		Lichtausschnitt E, EN, JSOL								
<ul style="list-style-type: none"> ESG (Einscheibensicherheitsglas) bzw. VSG (Verbundscheibenglas) Dekore (Satinierung, Sandstrahlung, Rillenschliff, Druck, ...) werden immer falzseitig ausgeführt (Anschlagseite = glatte Seite) Pflegehinweise ■ Seite 324 *Verglasung mit Luft einschließen - Blasen an der Oberfläche sind produktionsbedingt und kein Reklamationsgrund **Aufgrund der unterschiedlichen Glasstärke wirkt die Grautönung bei Ganzglastüren optisch abweichend 										
		Floatglas Weiß (klar)	Satinato Weiß (stark getrübt)	Reflo Weiß (leicht getrübt)	Mastercarre Weiß	Grauglas** Grau (klar)	Uadi Weiß	Altdeutsch-K* Weiß	Kathedral Weiß	Linen Weißglas mattiert, Liniendekor (klar)
ESG-GLAS	Preis	126,80	162,00	267,40	183,80	141,50	238,00	257,20	165,40	169,90
	Bestellcode	EFWE	ESWE	EREE	EMCE	EGKE	EUWE	EAWWE	EKWE	ELIE
VSG-GLAS	Preis	150,40	160,20							
	Bestellcode	EFWV ³⁾	ESWV ³⁾							

³⁾ nicht für Windfang-Seitenverglasung einsetzbar

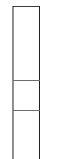
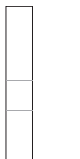
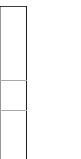
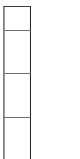
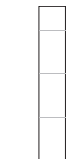
Design-Verglasung		Lichtausschnitt E, EN, JSOL					
<ul style="list-style-type: none"> ESG (Einscheibensicherheitsglas) Dekore (Satinierung, Sandstrahlung, Rillenschliff, Druck, ...) werden immer falzseitig ausgeführt (Anschlagseite = glatte Seite) Pflegehinweise ■ Seite 324 							
		Rillenschliff	Rillenschliff und Sandstrahlung	Rillenschliff und Sandstrahlung	Designdruck	Designdruck	Designdruck
FLOATGLAS	Preis				506,40	506,40	506,40
	Bestellcode				VF71	VF72	VF74
REFLO	Preis				574,70	574,70	574,70
	Bestellcode				VR71	VR72	VR74
SATINATO	Preis	664,00	664,00	669,40	574,70	574,70	574,70
	Bestellcode	VE08	VE09	VE14	VS71	VS72	VS74

Design-Verglasung		Lichtausschnitt E, JSOL			Lichtausschnitt EN, JSOL		
<ul style="list-style-type: none"> ESG (Einscheibensicherheitsglas) Dekore (Satinierung, Sandstrahlung, Rillenschliff, Druck, ...) werden immer falzseitig ausgeführt (Anschlagseite = glatte Seite) Pflegehinweise ■ Seite 324 **Aufgrund der unterschiedlichen Glasstärke wirkt die Grautönung bei Ganzglastüren optisch abweichend 							
		Rillenschliff (6 mm)	Querstreifen Designdruck matt (8 mm)	Querstreifen Designdruck Schwarz (8 mm)	Rillenschliff* (6 mm)	Querstreifen Designdruck matt (8 mm)	Querstreifen Designdruck Schwarz (8 mm)
FLOATGLAS	Preis	219,00	190,00	190,00	219,00	190,00	190,00
	Bestellcode	VF88 ²⁾	VF92 ²⁾	VF98 ²⁾	VE25 ¹⁾	VF93 ¹⁾	VF99 ¹⁾
REFLO	Preis	442,40	251,50	251,50	442,40	251,50	251,50
	Bestellcode	VR88 ²⁾	VR92 ²⁾	VR98 ²⁾	VE26 ¹⁾	VR93 ¹⁾	VR99 ¹⁾
SATINATO	Preis	249,10	243,10	243,10	249,10	243,10	243,10
	Bestellcode	VS88 ²⁾	VS92 ²⁾	VS98 ²⁾	VE21 ¹⁾	VS93 ¹⁾	VS99 ¹⁾
GRAUGLAS**	Preis			224,90			224,90
	Bestellcode			VG98 ²⁾			VG99 ¹⁾



¹⁾passend für: Esprit 24, Focus 11, Creation 01, Impuls L03, Nero 04+05, Option L03, Terra 04, Studio 04
²⁾passend für: Creation 42, Esprit 42, Impuls L02, Nero 02, Option L02, Terra 02, Studio 02

Lieferzeiten: 5 WT 10 WT 15 WT 20 WT 25 WT



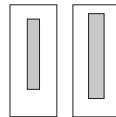





Verglasungen Lichtausschnitt

Zubehör Türen



Lichtausschnitt	Typ	Türmodell	Lichtausschnitt	Typ	Türmodell
	E	Idea, Image, Kristall, Markanta, Pränant, Vital, Option, Option Quer, Casa 12, 15		EN	Idea, Image, Impuls, Kristall, Markanta, Pränant, Vital, Casa 12, 15, Creation 01, 12, 42, Esprit 0, 24-45, Design 80-M
				JSOL	Focus 11, Nero 01-05, Option, Option Quer, Option L03, Terra 02 + 04, Studio 01 - 04

Glasdesign-Abbildungen nicht maßstabsgetreu!

Design-Verglasung	Lichtausschnitt E, EN, JSOL									
<ul style="list-style-type: none"> ESG (Einscheibensicherheitsglas) Dekore (Satinierung, Sandstrahlung, Rillenschliff, Druck, ...) werden immer falzseitig ausgeführt (Anschlagseite = glatte Seite) Pflegehinweise ■ Seite 324 *Die Grundglasart sowie Lichteinfallskriterien und die Ansichtseite haben Auswirkungen auf die Farbwirkung des Drucks (erscheint nicht Reinweiß) 										
	Limes Designdruck Weiß ⁹⁾	Limes Designdruck Grau	Limes Designdruck Schwarz	Filo Designdruck Weiß ⁹⁾	Filo Designdruck Grau	Filo Designdruck Schwarz	Legno Designdruck Weiß ⁹⁾	Legno Designdruck Grau	Schliff 20 Rillenschliff	
FLOATGLAS	Preis	232,60	232,60	232,60	232,60	232,60	232,60	232,60	232,60	216,80
	Bestellcode	P106	P206	P306	P114	P214	P314	P115	P215	P120
REFLO	Preis	284,00	284,00	284,00	284,00	284,00	284,00	284,00	284,00	
	Bestellcode	P406	P506	P606	P414	P514	P614	P415	P515	
SATINATO	Preis	253,40	253,40	253,40	253,40	253,40	253,40	253,40	253,40	247,90
	Bestellcode	P706	P806	P906	P714	P814	P914	P715	P815	P720

B.5-1/ Ausführung Flächen-/wandbündig

B.5-2/ Ausführung Zweiflügelig

B/ Innentüren, Zargen & Elemente

B.5-3/ Ausführung Schiebetüren

B.5-4/ Ausführung Sonder

B.6/ Holz-Fertigzargen

B.7/ Mehrleistungen, Zubehör







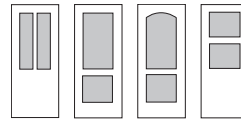

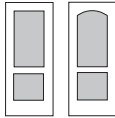
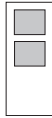

Lieferzeiten:	5 WT	10 WT	15 WT	20 WT	25 WT
---------------	------	-------	-------	-------	-------

Verglasungen Lichtausschnitt





Zubehör Türen

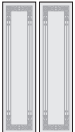

Lichtausschnitt Typ	Türmodell	Lichtausschnitt Typ	Türmodell	Lichtausschnitt Typ	Türmodell
	114 Poesie 114, Palais 114, Art 114 261 Poesie 116		221 Poesie 111 (AB-Bezeichnung: Poesie 0) 222 Poesie 112 (AB-Bezeichnung: Poesie 0)		282 Poesie 118, Palais 118 292 Poesie 119

Standard-Verglasung	Lichtausschnitt 4P, 114, 261, 221, 222, 282, 292									
<ul style="list-style-type: none"> ESG (Einscheibensicherheitsglas) Dekore (Satinierung, Sandstrahlung, Rillenschliff, Druck, ...) werden immer falzseitig ausgeführt (Anschlagseite = glatte Seite) Pflegehinweise ■ Seite 324 *Verglasung mit Luft einschließen - Blasen an der Oberfläche sind produktionsbedingt und kein Reklamationsgrund **Aufgrund der unterschiedlichen Glasstärke wirkt die Grautönung bei Ganzglastüren optisch abweichend 										
	Floatglas Weiß (klar)	Satinato Weiß (stark getrübt)	Reflo Weiß (leicht getrübt)	Mastercarre Weiß	Grauglas** Grau (klar)	Uadi Weiß	Altdeutsch-K* Weiß	Kathedral Weiß	Linen Weißglas mattiert, Liniendekor (klar)	
	Preis	145,00	208,70	395,30	231,10	175,20	380,40	325,40	240,30	410,50
	Bestellcode	CFWE	CSWE	CREE	CMCE	CGKE	CUWE	CAWE	CKWE	CLIE

Design-Verglasung	Lichtausschnitt 4P, 114, 261, 221, 222, 282, 292	
<ul style="list-style-type: none"> ESG (Einscheibensicherheitsglas) Dekore (Satinierung, Sandstrahlung, Rillenschliff, Druck, ...) werden immer falzseitig ausgeführt (Anschlagseite = glatte Seite) Pflegehinweise ■ Seite 324 		Sandstrahlung (Fläche Reflo, Ornament sandgestrahlt)
FLOATGLAS	Preis	
	Bestellcode	
REFLO	Preis	900,40
	Bestellcode	X108
SATINATO	Preis	
	Bestellcode	

Facettenschliff-Verglasung	Lichtausschnitt 4P, 114, 261, 221, 222, 282, 292				
<ul style="list-style-type: none"> ESG (Einscheibensicherheitsglas) sichtbare Facettenbreite ca. 20 mm Facette umlaufend, klar (durchsichtig) Pflegehinweise ■ Seite 324 					
	Facettenschliff für Lichtausschnitt 114, 261	Facettenschliff für Lichtausschnitt 221	Facettenschliff für Lichtausschnitt 222	Facettenschliff für Lichtausschnitt 282, 292	
FLOATGLAS	Preis	384,00	477,90	721,40	369,70
	Bestellcode	CFFE	CFFE	CFFE	CFFE
REFLO	Preis				
	Bestellcode				
SATINATO	Preis	468,40	615,30	940,80	462,50
	Bestellcode	CSFE	CSFE	CSFE	CSFE



Lieferzeiten: 5 WT 10 WT 15 WT 20 WT 25 WT





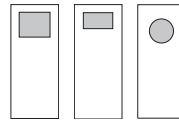

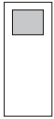

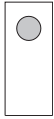
B.5-1/ Ausführung Flächen-/wandbündig
 B.5-2/ Ausführung Zweiflügelig
 B/ Innentüren, Zargen & Elemente
 B.5-3/ Ausführung Schiebetüren
 B.5-4/ Ausführung Sonder
 B.6/ Holz-Fertigzargen
 B.7/ Mehrleistungen, Zubehör



Verglasungen Lichtausschnitt

Zubehör Türen



Lichtausschnitt	Typ	Türmodell	Lichtausschnitt	Typ	Türmodell	Lichtausschnitt	Typ	Türmodell
	281	Poesie 118, Palais 118		291	Poesie 119		R45	Idea, Image, Kristall, Markanta Prägnant, Vital

Standard-Verglasung	Lichtausschnitt 281, 291, R45								
<ul style="list-style-type: none"> • ESG (Einscheibensicherheitsglas) • Dekore (Satinierung, Sandstrahlung, Rillenschliff, Druck, ...) werden immer falzseitig ausgeführt (Anschlagseite = glatte Seite) • Pflegehinweise ■ Seite 324 • *Verglasung mit Luft einschließen - Blasen an der Oberfläche sind produktionsbedingt und kein Reklamationsgrund • **Aufgrund der unterschiedlichen Glasstärke wirkt die Grautönung bei Ganzglastüren optisch abweichend 									
	<p>Floatglas Weiß (klar)</p> <p>Satinato Weiß (stark getrübt)</p> <p>Reflo Weiß (leicht getrübt)</p> <p>Mastercarre Weiß</p> <p>Grauglas** Grau (klar)</p> <p>Uadi Weiß</p> <p>Altdeutsch-K* Weiß</p> <p>Kathedral Weiß</p> <p>Linen Weißglas mattiert, Liniendekor (klar)</p>								
Preis	126,80	162,00	267,40	183,80	141,50	238,00	257,20	165,40	266,70
Bestellcode	EFWE	ESWE	EREE	EMCE	EGKE	EUWE	EAWWE	EKWE	ELIE







Facettenschliff-Verglasung		
<ul style="list-style-type: none"> • ESG (Einscheibensicherheitsglas) • sichtbare Facettenbreite ca. 20 mm • Facette umlaufend, klar (durchsichtig) • Pflegehinweise ■ Seite 324 		
<div style="display: flex; justify-content: space-around;"> <div style="text-align: center;">  <p>Facettenschliff für Lichtausschnitt 281</p> </div> <div style="text-align: center;">  <p>Facettenschliff für Lichtausschnitt 291</p> </div> </div>		
FLOATGLAS	Preis	199,50 182,30
	Bestellcode	EFFE EFFE
REFLO	Preis	
	Bestellcode	
SATINATO	Preis	245,30 214,40
	Bestellcode	ESFE ESFE

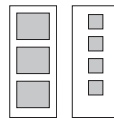







Lieferzeiten: 5 WT 10 WT 15 WT 20 WT 25 WT

Verglasungen Lichtausschnitt

Zubehör Türen



Lichtausschnitt	Typ	Türmodell	Lichtausschnitt	Typ	Türmodell
	27	Idea, Image, Kristall, Markanta Prägnant, Vital		A4	Idea, Image, Impuls, Kristall, Markanta, Prägnant, Vital
	H3	Impuls, Option, Option Quer Casa 12, 15			Option, Option Quer Casa 12, 15
	283	Palais 118 (AB-Bezeichnung: Palais O)			Esprit 0, 26

Standard-Verglasung	Lichtausschnitt 27, H3, A4, FO, 283								
<ul style="list-style-type: none"> ESG (Einscheibensicherheitsglas) Dekore (Satinierung, Sandstrahlung, Rillenschliff, Druck, ...) werden immer falzseitig ausgeführt (Anschlagseite = glatte Seite) Pflegehinweise ■ Seite 324 *Verglasung mit Luft einschließen - Blasen an der Oberfläche sind produktionsbedingt und kein Reklamationsgrund **Aufgrund der unterschiedlichen Glasstärke wirkt die Grautönung bei Ganzglastüren optisch abweichend 									
	Floatglas Weiß (klar)	Satinato Weiß (stark getrübt)	Reflo Weiß (leicht getrübt)	Mastercarre Weiß	Grauglas** Grau (klar)	Uadi Weiß	Altdeutsch-K* Weiß	Kathedral Weiß	Linen Weißglas mattiert, Liniendekor (klar)
Preis	364,90	503,70	501,50	496,50	432,00	582,40	466,70	414,80	603,20
Bestellcode	DFWE	DSWE	DREE	DMCE	DGKE	DUWE	DAWE	DKWE	DLIE

Design-Verglasung	Lichtausschnitt A4	
<ul style="list-style-type: none"> ESG (Einscheibensicherheitsglas) Dekore (Satinierung, Sandstrahlung, Rillenschliff, Druck, ...) werden immer falzseitig ausgeführt (Anschlagseite = glatte Seite) Pflegehinweise ■ Seite 324 		
	Sandstrahlung	Sandstrahlung und Rillenschliff
FLOATGLAS	Preis	
	Bestellcode	
REFLO	Preis	979,70 836,00
	Bestellcode	SE05 SE07
SATINATO	Preis	
	Bestellcode	

Lieferzeiten: 5 WT 10 WT 15 WT 20 WT 25 WT

B.5-1/ Ausführung
Flächen-/wandbündig

B.5-2/ Ausführung
Zweiflügelig

B/
Innentüren, Zargen & Elemente

B.5-3/ Ausführung
Schiebetüren

B.5-4/ Ausführung
Sonder

B.6/ Holz-Fertigzargen

B.7/ Mehrleistungen,
Zubehör

Verglasungen Lichtausschnitt



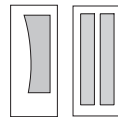



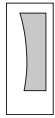

Zubehör Türen



Lichtausschnitt Typ Türmodell



S5 Idea, Image, Kristall, Markanta
Prägnant, Vital
Esprit 20

Standard-Verglasung	Lichtausschnitt 29, S5									
<ul style="list-style-type: none"> ESG (Einscheibensicherheitsglas) Dekore (Satinierung, Sandstrahlung, Rillenschliff, Druck, ...) werden immer falzseitig ausgeführt (Anschlagseite = glatte Seite) Pflegehinweise ■ Seite 324 *Verglasung mit Luftteinschlüssen - Blasen an der Oberfläche sind produktionsbedingt und kein Reklamationsgrund **Aufgrund der unterschiedlichen Glasstärke wirkt die Grautönung bei Ganzglastüren optisch abweichend 										
	<p>Floatglas Weiß (klar)</p> <p>Satinato Weiß (stark getrübt)</p> <p>Reflo Weiß (leicht getrübt)</p> <p>Mastercarre Weiß</p> <p>Grauglas** Grau (klar)</p> <p>Uadi Weiß</p> <p>Altdeutsch-K* Weiß</p> <p>Kathedral Weiß</p> <p>Linen Weißglas mattiert, Liniendekor (klar)</p>	Preis	364,90	503,70	501,50	496,50	432,00	582,40	466,70	414,80
	Bestellcode	DFWE	DSWE	DREE	DMCE	DGKE	DUWE	DAWE	DKWE	DLIE





Design-Verglasung	Lichtausschnitt S5	
<ul style="list-style-type: none"> ESG (Einscheibensicherheitsglas) Dekore (Satinierung, Sandstrahlung, Rillenschliff, Druck, ...) werden immer falzseitig ausgeführt (Anschlagseite = glatte Seite) Pflegehinweise ■ Seite 324 		
	Sandstrahlung mit Rillenschliff	
FLOATGLAS	Preis	
	Bestellcode	
REFLO	Preis	
	Bestellcode	
SATINATO	Preis	1.124,00
	Bestellcode	KE09



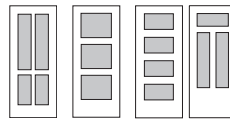





Lieferzeiten: 5 WT 10 WT 15 WT 20 WT 25 WT





Verglasungen Lichtausschnitt

Zubehör Türen



Lichtausschnitt	Typ	Türmodell	Lichtausschnitt	Typ	Türmodell	Lichtausschnitt	Typ	Türmodell
	424	Poesie 114 (AB-Bezeichnung: Poesie 0)		283	Poesie 118 (AB-Bezeichnung: Poesie 0)		294	Poesie 119 (AB-Bezeichnung: Poesie 0)
	103	Poesie 120						

Standard-Verglasung	Lichtausschnitt 424, 283, 294, 103									
<ul style="list-style-type: none"> ESG (Einscheibensicherheitsglas) Dekore (Satinierung, Sandstrahlung, Rillenschliff, Druck, ...) werden immer falzseitig ausgeführt (Anschlagseite = glatte Seite) Pflegehinweise ■ Seite 324 *Verglasung mit Lufteinschlüssen - Blasen an der Oberfläche sind produktionsbedingt und kein Reklamationsgrund **Aufgrund der unterschiedlichen Glasstärke wirkt die Grautönung bei Ganzglastüren optisch abweichend 										
	Floatglas Weiß (klar)	Satinato Weiß (stark getrübt)	Reflo Weiß (leicht getrübt)	Mastercarre Weiß	Grauglas** Grau (klar)	Uadi Weiß	Altdeutsch-K* Weiß	Kathedral Weiß	Linen Weißglas mattiert, Liniendekor (klar)	
	Preis	364,90	503,70	501,50	496,50	432,00	582,40	466,70	414,80	603,20
	Bestellcode	DFWE	DSWE	DREE	DMCE	DGKE	DUWE	DAWE	DKWE	DLIE

Facettenschliff-Verglasung	Facettenschliff				
<ul style="list-style-type: none"> ESG (Einscheibensicherheitsglas) sichtbare Facettenbreite ca. 20 mm Facette umlaufend, klar (durchsichtig) Pflegehinweise ■ Seite 324 					
	Facettenschliff für Lichtausschnitt 103	Facettenschliff für Lichtausschnitt 424	Facettenschliff für Lichtausschnitt 283	Facettenschliff für Lichtausschnitt 294	
FLOATGLAS	Preis	542,50	720,70	542,50	619,80
	Bestellcode	DFFE	DFFE	DFFE	DFFE
REFLO	Preis				
	Bestellcode				
SATINATO	Preis	679,90	869,40	679,90	747,40
	Bestellcode	DSFE	DSFE	DSFE	DSFE

Lieferzeiten: 5 WT 10 WT 15 WT 20 WT 25 WT

B.5-1/ Ausführung Flächen-/wandbündig

B.5-2/ Ausführung Zweiflügelig

B/ Innentüren, Zargen & Elemente

B.5-3/ Ausführung Schiebetüren

B.5-4/ Ausführung Sonder

B.6/ Holz-Fertigzargen





B.7/ Mehrleistungen, Zubehör

Verglasung Windfang-Seitenteil(e)

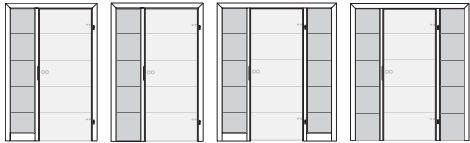
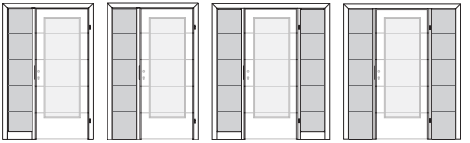
Zubehör Windfangkonstruktion (Holz-Fertigzarge, Rahmenstock)

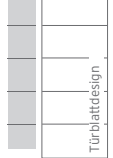

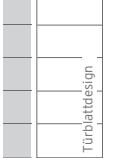

Windfang-Seitenteil(e)	Türmodell City	Windfang-Seitenteil(e)	Türmodell Esprit 24
	Seitenteil-Verglasung passend zu City, Design 21 (keine Gewähr auf gleichen Höhenverlauf der Querrillen)		Seitenteil-Verglasung passend zu Esprit 24, Focus 11, Creation 23, Impuls L03 (keine Gewähr auf gleichen Höhenverlauf der Querrillen)

Design-Verglasung		Windfang-Seitenteil(e) mit Querholz		Windfang-Seitenteil(e) ohne Querholz	
<ul style="list-style-type: none"> • ESG (Einscheibensicherheitsglas) • Dekore (Satinierung, Sandstrahlung, Rillenschliff, Druck, ...) werden immer falzseitig ausgeführt (Anschlagseite = glatte Seite) • Pflegehinweise ■ Seite 324 					
		Rillenschliff	Rillenschliff	Rillenschliff	Rillenschliff
FLOATGLAS	Preis	424,30	848,60	436,40	872,80
	Bestellcode**				
REFLO	Preis	786,20	1.572,40	854,90	1.709,80
	Bestellcode**				
SATINATO	Preis	553,80	1.107,60	622,40	1.244,80
	Bestellcode**				

**Bestellcode Design-Verglasung für Windfang-Seitenteil(e) passend zu Türmodell City (Design 21) bzw. Esprit 24, Focus 11, Creation 23, Impuls L03

Lieferzeiten: 5 WT 10 WT 15 WT 20 WT 25 WT

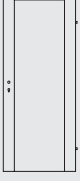







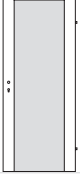

Glasdesigns für Ganz-/Teilglastüren

Floatglas klar	City	Strato 01-42	Strato 05/34	Corso 05/15-42
Floatglas (F)				
ESG (Einscheiben-sicherheitsglas)				
	305,80 Bestellcode: FLO	Preis laut jeweiliger Oberfläche ■ Kapitel B1-B3 (Seite 40-104)		
Float (klar)	= Basispreis für nachstehende Preisaufschläge je Glasvariante			

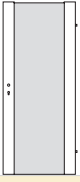
- Hinweis / Info**
- Dekore (Satinierung, Sandstrahlung, Schliff, Druck, ...) werden immer falzseitig ausgeführt (Anschlagseite ist glatte Seite)
 - *Strato 01/L, Strato 11/L, Strato 24
 - *Corso 15/L, Corso 24
 - bei 2-flügeliger Ausführung in Kombination mit Glasdesign 21/F bzw. 21/S können aus fertigungstechnischen Gründen bei der Positionierung zwischen Linien im Glasdesign und Lisenen bzw. Fräsungen im Fries Toleranzen von 1,5 mm auftreten. Diese Unterschiede stellen keinen Reklamationsgrund dar. (Lisenenversatz zwischen Geh- und Stehflügel von +/- 1 mm möglich)
 - Pflegehinweise ■ Seite 324

Aufpreis auf Floatglas (klar),

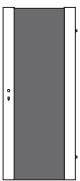
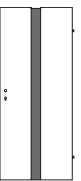
Preisbasis: Elementpreis Kapitel B1-B3 (Seite 40-104)

Reflo	City	Strato 01-42	Strato 05/34	Corso 05/15-42
Reflo (R), leicht matt				
ESG (Einscheiben-sicherheitsglas)				
Reflo (leicht getrübt)	+533,40 Bestellcode: REF	+358,60 Bestellcode: 6REF	+92,00 Bestellcode: 8REF	+483,70 Bestellcode: 8REF
Satinato	City	Strato 01-42	Strato 05/34	Corso 05/15-42
Satinato (S), stark getrübt				
ESG (Einscheiben-sicherheitsglas)				
Satinato (stark getrübt)	+162,80 Bestellcode: SAT	+254,70 Bestellcode: 6SAT	+39,70 Bestellcode: 8SAT	+293,50 Bestellcode: 8SAT
Grauglas	City	Strato 01-42	Strato 05/34	Corso 05/15-42
Grauglas (G), klar				
**Aufgrund der unterschiedlichen Glasstärke wirkt die Grautönung bei Türverglasungen optisch abweichend				
ESG (Einscheiben-sicherheitsglas)				
Grauglas (klar)**	+136,80 Bestellcode: GRK	+226,40 Bestellcode: 6GRK	+31,40 Bestellcode: 8GRK	+262,20 Bestellcode: 8GRK

Mehrleistungen City	Türblatt	Zarge
2 Bandmittelteile für Stahlzarge		+39,00
1 Rollenschnapper in Fertizarge (nur in Verbindung mit Stoßgriff!)		
1-flügelig		+129,40
2 Rollenschnapper in Fertizarge (Empfehlung bei Ausführung in Überhöhe; nur in Verbindung mit Stoßgriff!)		
1-flügelig		+258,80

weitere Mehrleistungen ■ Seite 160-161, 202-209

Lieferzeiten:	5 WT	10 WT	15 WT	20 WT	25 WT
---------------	------	-------	-------	-------	-------

B.5-1/ Ausführung Flächen-/wandbündig

B.5-2/ Ausführung Zweiflügelig

B/ Innentüren, Zargen & Elemente

B.5-3/ Ausführung Schiebetüren









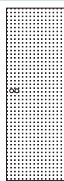
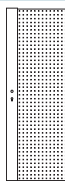
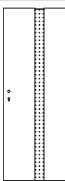
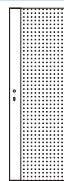

B.5-4/ Ausführung Sonder

B.6/ Holz-Fertizargen

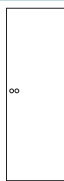
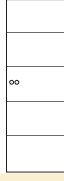
B.7/ Mehrleistungen, Zubehör

Glasdesigns für Ganz-/Teilglastüren

Aufpreis auf Floatglas (klar), Preisbasis: Elementpreis Kapitel B1-B3 (Seite 40-104)

Mastercarre	City	Strato 01-42	Strato 05/34	Corso 05/15-42
klar				
ESG (Einscheibensicherheitsglas)				
Mastercarre	+373,80	+254,70	+60,00	+282,20
	Bestellcode: MAC	Bestellcode: 6MAC	Bestellcode: 8MAC	Bestellcode: 8MAC
Linien				
Weiβglas mattiert mit Liniendekor (klar) (leichte Grünfärbung an Glaskante möglich)				
ESG (Einscheibensicherheitsglas)				
Linien	+997,50	+522,80		+885,20
	Bestellcode: LIN	Bestellcode: 6LIN		Bestellcode: 8LIN
Extraweiβ				
Floatglas (F), Satinato (S)	City	Strato 01-42	Strato 05/34	Corso 05/15-42
An Kante leichte Grünfärbung sichtbar				
ESG (Einscheibensicherheitsglas)				
Float (klar)	+236,00			
	Bestellcode: FEW			
Reflo (leicht getrübt)				
Satinato (stark getrübt)	+626,50			
	Bestellcode: SEW			
Design 21				
Floatglas (F), Reflo (R), Satinato (S) mit Rillenschliff (6 mm)	City	Strato 01-42*	Strato 05/34	Corso 05/15/24*
ESG (Einscheibensicherheitsglas)				
Float (klar)	+364,70	+392,80		+541,50
	Bestellcode: D21F	Bestellcode: 621F		Bestellcode: 821F
Reflo (leicht getrübt)	+785,00	+661,10		+782,00
	Bestellcode: D21R	Bestellcode: 621R		Bestellcode: 821R
Satinato (stark getrübt)	+609,30	+569,50		+725,70
	Bestellcode: D21S	Bestellcode: 621S		Bestellcode: 821S
Design 45				
Floatglas (F), Reflo (R), Satinato (S) mit Printdesign	City ¹⁾	Strato 01-42	Strato 05/34	Corso 05/15-42
ESG (Einscheibensicherheitsglas)				
Float (klar)	+846,80	+776,10		+869,70
	Bestellcode: D45F	Bestellcode: 645F		Bestellcode: 845F
Reflo (leicht getrübt)	+1.156,30	+941,90		+1.153,30
	Bestellcode: D45R	Bestellcode: 645R		Bestellcode: 845R
Satinato (stark getrübt)	+1.156,30	+941,90		+1.153,30
	Bestellcode: D45S	Bestellcode: 645S		Bestellcode: 845S

Hinweis / Info

- **Dekore** (Satinierung, Sandstrahlung, Schliff, Druck, ...) werden immer falzseitig ausgeführt (Anschlagseite ist glatte Seite)
- ***Strato 01/L, Strato 11/L, Strato 24**
***Corso 15/L, Corso 24**
bei 2-flügeliger Ausführung in Kombination mit Glasdesign 21/F bzw. 21/S können aus fertigungstechnischen Gründen bei der Positionierung zwischen Linien im Glasdesign und Lisenen bzw. Fräsungen im Fries **Toleranzen von 1,5 mm** auftreten.
Diese Unterschiede stellen keinen Reklamationsgrund dar. (Lisenenversatz zwischen Geh- und Stehflügel von +/- 1 mm möglich)

 Händische Montage der Dekorbausteine - keine Gewähr auf exakt gleiche Positionierung

- ¹⁾City Weiβglas (Float / Satinato) gegen Aufpreis möglich
- Pflegehinweise ■ Seite 324







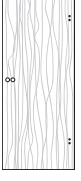
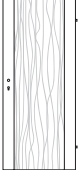
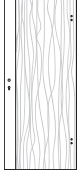

Mehrleistungen City

Mehrleistungen City	Türblatt	Zarge
2 Bandmittelteile für Stahlzarge		+39,00
1 Rollenschnapper in Fertizarge (nur in Verbindung mit Stoßgriff!)		
1-flügelig		+129,40
2 Rollenschnapper in Fertizarge (Empfehlung bei Ausführung in Überhöhe; nur in Verbindung mit Stoßgriff!)		
1-flügelig		+258,80
Ausführung Weiβglas (nur Modell City) Aufpreis auf Float / Satinato		
¹⁾ City Design 21, 45		+144,20
Bestellcode-Beispiel Design 45: W45F (Float) / W45R (Reflo) W45S (Satinato)		

weitere Mehrleistungen ■ Seite 160-161, 202-209

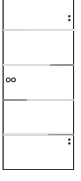
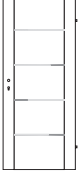
Glasdesigns für Ganz-/Teillglastüren

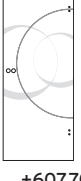
Aufpreis auf Floatglas (klar), Preisbasis: Elementpreis Kapitel B1-B3 (Seite 40-104)

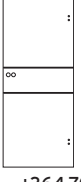
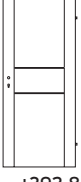
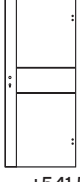
Design	City ¹⁾	Strato 01-42	Strato 05/34	Corso 05/15-42
Design 46				
Floatglas (F), Reflo (R), Satinato (S) mit Printdesign				
ESG (Einscheibensicherheitsglas)				
Float (klar)	+846,80 Bestellcode: D46F	+776,10 Bestellcode: 646F		+869,70 Bestellcode: 846F
Reflo (leicht getrübt)	+1.156,30 Bestellcode: D46R	+941,90 Bestellcode: 646R		+1.153,30 Bestellcode: 846R
Satinato (stark getrübt)	+1.156,30 Bestellcode: D46S	+941,90 Bestellcode: 646S		+1.153,30 Bestellcode: 846S
Design 48				
Floatglas (F), Reflo (R), Satinato (S) mit Printdesign				
ESG (Einscheibensicherheitsglas)				
Float (klar)	+813,30 Bestellcode: D48F	+745,50 Bestellcode: 648F		+838,90 Bestellcode: 848F
Reflo (leicht getrübt)	+1.123,10 Bestellcode: D48R	+911,70 Bestellcode: 648R		+1.122,70 Bestellcode: 848R
Satinato (stark getrübt)	+1.123,10 Bestellcode: D48S	+911,70 Bestellcode: 648S		+1.122,70 Bestellcode: 848S
Design 63				
Floatglas (F), Reflo (R), Satinato (S) mit Rillenschliff (überlaufend matt/klar)				
ESG (Einscheibensicherheitsglas)				
Float (klar)	+413,90 Bestellcode: D63F	+505,10 Bestellcode: 663F		+441,30 Bestellcode: 863F
Reflo (leicht getrübt)	+804,40 Bestellcode: D63R	+753,40 Bestellcode: 663R		+801,40 Bestellcode: 863R
Satinato (stark getrübt)	+670,00 Bestellcode: D63S	+629,00 Bestellcode: 663S		+677,30 Bestellcode: 863S
Design 65				
Floatglas (F), Reflo (R), Satinato (S) mit Sandstrahlung und Rillenschliff				
ESG (Einscheibensicherheitsglas)				
Float (klar)	+607,70 Bestellcode: D65F	+683,00 Bestellcode: 665F		+619,30 Bestellcode: 865F
Reflo (leicht getrübt)	+997,40 Bestellcode: D65R	+931,30 Bestellcode: 665R		+979,40 Bestellcode: 865R
Satinato (stark getrübt)	+862,60 Bestellcode: D65S	+807,00 Bestellcode: 665S		+854,90 Bestellcode: 865S
Design 66				
Floatglas (F), Reflo (R), Satinato (S) mit Rillenschliff (6 mm)				
ESG (Einscheibensicherheitsglas)				
Float (klar)	+364,70 Bestellcode: D66F	+392,80 Bestellcode: 666F		+541,50 Bestellcode: 866F
Reflo (leicht getrübt)	+785,00 Bestellcode: D66R	+661,10 Bestellcode: 666R		+782,00 Bestellcode: 866R
Satinato (stark getrübt)	+609,30 Bestellcode: D66S	+569,50 Bestellcode: 666S		+725,70 Bestellcode: 866S

Hinweis / Info

- Dekore (Satinierung, Sandstrahlung, Schliff, Druck, ...) werden immer falzseitig ausgeführt (Anschlagseite ist glatte Seite)
- *Strato 01/L, Strato 11/L, Strato 24
*Corso 15/L, Corso 24
bei 2-flügeliger Ausführung in Kombination mit Glasdesign 21/F bzw. 21/S können aus fertigungstechnischen Gründen bei der Positionierung zwischen Linien im Glasdesign und Lisenen bzw. Fräsungen im Fries Toleranzen von 1,5 mm auftreten.
Diese Unterschiede stellen keinen Reklamationsgrund dar. (Lisenenversatz zwischen Geh- und Stehflügel von +/- 1 mm möglich)
- ¹⁾City Weißglas (Float / Satinato) gegen Aufpreis möglich
- Pflegehinweise ■ Seite 324

Mehrleistungen City	Türblatt	Zarge
2 Bandmitteleile für Stahlzarge		+39,00
1 Rollenschnapper in Fertizarge (nur in Verbindung mit Stoßgriff!)		
1-flügelig		+129,40
2 Rollenschnapper in Fertizarge (Empfehlung bei Ausführung in Überhöhe; nur in Verbindung mit Stoßgriff!)		
1-flügelig		+258,80
Ausführung Weißglas (nur Modell City) Aufpreis auf Float / Satinato ¹⁾ City Design 46, 48, 63, 65, 66		+144,20
Bestellcode-Beispiel Design 45: W45F (Float) / W45R (Reflo) W45S (Satinato)		

weitere Mehrleistungen ■ Seite 160-161, 202-209

Lieferzeiten:	5 WT	10 WT	15 WT	20 WT	25 WT
---------------	------	-------	-------	-------	-------

B.5-1/ Ausführung Flächen-/wandbündig

B.5-2/ Ausführung Zweiflügelig

B/ Innentüren, Zargen & Elemente

B.5-3/ Ausführung Schiebetüren







B.5-4/ Ausführung Sonder

B.6/ Holz-Fertigzargen

B.7/ Mehrleistungen, Zubehör

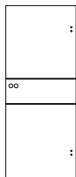
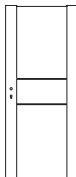
Glasdesigns für Ganz-/Teilglastüren

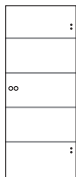
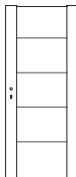
Aufpreis auf Floatglas (klar), Preisbasis: Elementpreis Kapitel B1-B3 (Seite 40-104)

Design 80*	City	Strato 01-42	Strato 05/34	Corso 05/15-42
Floatglas (F) mit eingelegter Folie				
VSG (2 x Einscheibensicherheitsglas)				
Folie weiß (blickdicht)	+373,70 Bestellcode: D80A			
Folie satiniert (stark getrübt)	+431,40 Bestellcode: D80B			
Folie klar (durchsichtig)	+330,40 Bestellcode: D80C			
Design 87A*	City	Strato 01-42	Strato 05/34	Corso 05/15-42
Doppelspiegel (blickdicht)				
VSG (2 x Einscheibensicherheitsglas)				
Doppelspiegel	+1.093,70 Bestellcode: D87A			
Design 91	City ¹⁾	Strato 01-42	Strato 05/34	Corso 05/15
Floatglas (F), Reflo (R), Satinato (S) mit Design-druck matt (8 mm)				
ESG (Einscheibensicherheitsglas)				
Float (klar)	+443,90 Bestellcode: D91F			
Reflo (leicht getrübt)	+604,60 Bestellcode: D91R			
Satinato (stark getrübt)	+522,50 Bestellcode: D91S			
Design 92	City ¹⁾	Strato 01-42	Strato 05/34	Corso 05/15/24
Floatglas (F), Reflo (R), Satinato (S) mit Design-druck matt (8 mm)				
ESG (Einscheibensicherheitsglas)				
Float (klar)	+443,90 Bestellcode: D92F	+283,50 Bestellcode: 692F	+516,40 Bestellcode: 892F	
Reflo (leicht getrübt)	+604,60 Bestellcode: D92R	+459,00 Bestellcode: 692R	+664,40 Bestellcode: 892R	
Satinato (stark getrübt)	+522,50 Bestellcode: D92S	+408,20 Bestellcode: 692S	+588,60 Bestellcode: 892S	
Design 93	City ¹⁾	Strato 01-42	Strato 05/34	Corso 05/15/24
Floatglas (F), Reflo (R), Satinato (S) mit Design-druck matt (8 mm)				
ESG (Einscheibensicherheitsglas)				
Float (klar)	+443,90 Bestellcode: D93F	283,50 Bestellcode: 693F	+516,40 Bestellcode: 893F	
Reflo (leicht getrübt)	+604,60 Bestellcode: D93R	+459,00 Bestellcode: 693R	+664,40 Bestellcode: 893R	
Satinato (stark getrübt)	+522,50 Bestellcode: D93S	+408,20 Bestellcode: 693S	+588,60 Bestellcode: 893S	

Hinweis / Info
<ul style="list-style-type: none"> • Dekore (Satinierung, Sandstrahlung, Schliff, Druck, ...) werden immer falzseitig ausgeführt (Anschlagseite ist glatte Seite) • *VSG-Verglasung: max. Türblatt-Größen (Glasdesign 80, 87) Drehflügeltür: 972 x 2213 mm Schiebetür: 1000 x 2241 mm • ¹⁾City Weißglas gegen (Float / Satinato) Aufpreis möglich • Pflegehinweise ■ Seite 324



Mehrleistungen City	Türblatt	Zarge
2 Bandmittelteile für Stahlzarge		+39,00
1 Rollenschnapper in Fertigzarge (nur in Verbindung mit Stoßgriff!) 1-flügelig		+129,40
2 Rollenschnapper in Fertigzarge (Empfehlung bei Ausführung in Überhöhe; nur in Verbindung mit Stoßgriff!) 1-flügelig		+258,80
Ausführung Weißglas (nur Modell City) Aufpreis auf Float / Satinato ¹⁾ City Design 91, 92, 93		+144,20
Bestellcode-Beispiel Design 45: W45F (Float) / W45R (Reflo) W45S (Satinato)		

weitere Mehrleistungen ■ Seite 160-161, 202-209

Lieferzeiten:	5 WT	10 WT	15 WT	20 WT	25 WT
---------------	------	-------	-------	-------	-------

Glasdesigns für Ganz-/Teilglastüren

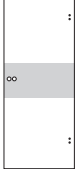
Aufpreis auf Floatglas (klar), Preisbasis: Elementpreis Kapitel B1-B3 (Seite 40-104)

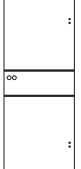
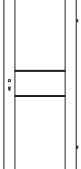
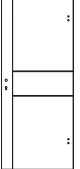
Design	City ¹⁾	Strato 01-42	Strato 05/34	Corso 05/15-42
Design 94	City ¹⁾	Strato 01-42	Strato 05/34	Corso 05/15-42
Floatglas (F), Reflo (R), Satinato (S), mit Designdruck matt (Mittelteil)				
ESG (Einscheibensicherheitsglas)				
Float (klar)	+443,90			
	Bestellcode: D94F			
Reflo (leicht getrübt)	+604,60			
	Bestellcode: D94R			
Satinato (stark getrübt)	+522,50			
	Bestellcode: D94S			
Design 96	City ¹⁾	Strato 01-42	Strato 05/34	Corso 05/15
Floatglas (F), Reflo (R), Satinato (S) mit Designdruck matt verlaufend, passend zu MATRIX 03				
ESG (Einscheibensicherheitsglas)				
Float (klar)	+694,60			
	Bestellcode: D96F			
Reflo (leicht getrübt)	+918,50			
	Bestellcode: D96R			
Satinato (stark getrübt)	+803,50			
	Bestellcode: D96S			
Design 97	City ¹⁾	Strato 01-42	Strato 05/34	Corso 05/15
Floatglas (F), Reflo (R), Satinato (S) mit Designdruck matt verlaufend, passend zu MATRIX 04				
ESG (Einscheibensicherheitsglas)				
Float (klar)	+694,60			
	Bestellcode: D97F			
Reflo (leicht getrübt)	+918,50			
	Bestellcode: D97R			
Satinato (stark getrübt)	+803,50			
	Bestellcode: D97S			
Design 98	City ¹⁾	Strato 01-42	Strato 05/34	Corso 05/15-42
Floatglas (F), Reflo (R), Satinato (S), Grau (G) mit Designdruck Schwarz (8 mm)				
**Aufgrund der unterschiedlichen Glasstärke wirkt die Grautönung bei Türverglasungen optisch abweichend				
ESG (Einscheibensicherheitsglas)				
Float (klar)	+443,90	+283,50	+516,40	
	Bestellcode: D98F	Bestellcode: 698F	Bestellcode: 898F	
Reflo (leicht getrübt)	+604,60	++459,00	+664,40	
	Bestellcode: D98R	Bestellcode: 698R	Bestellcode: 898R	
Satinato (stark getrübt)	+547,40	+408,20	+588,60	
	Bestellcode: D98S	Bestellcode: 698S	Bestellcode: 898S	
Grau (klar)**	+477,60	+293,90	+547,50	
	Bestellcode: D98G	Bestellcode: 698G	Bestellcode: 898G	

Hinweis / Info
• Dekore (Satinierung, Sandstrahlung, Schliff, Druck, ...) werden immer falzseitig ausgeführt (Anschlagseite ist glatte Seite)
• ¹⁾ City Weißglas (Float / Satinato) gegen Aufpreis möglich
• Pflegehinweise ■ Seite 324

Mehrleistungen City	Türblatt	Zarge
2 Bandmittelteile für Stahlzarge		+39,00
1 Rollenschnapper in Fertigzarge (nur in Verbindung mit Stoßgriff!) 1-flügelig		+129,40
2 Rollenschnapper in Fertigzarge (Empfehlung bei Ausführung in Überhöhe; nur in Verbindung mit Stoßgriff!) 1-flügelig		+258,80
Ausführung Weißglas (nur Modell City) Aufpreis auf Float / Satinato ¹⁾ City Design 94, 96, 97, 98		+144,20
<i>Bestellcode-Beispiel Design 45: W45F (Float) / W45R (Reflo) W45S (Satinato)</i>		

weitere Mehrleistungen ■ Seite 160-161, 202-209

Lieferzeiten:	5 WT	10 WT	15 WT	20 WT	25 WT
---------------	------	-------	-------	-------	-------

B.5-1/ Ausführung Flächen-/wandbündig

B.5-2/ Ausführung Zweiflügelig

B/ Innentüren, Zargen & Elemente

B.5-3/ Ausführung Schiebetüren





B.5-4/ Ausführung Sonder

B.6/ Holz-Fertigzargen

B.7/ Mehrleistungen, Zubehör

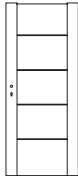
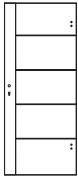
Glasdesigns für Ganz-/Teilglastüren

Aufpreis auf Floatglas (klar), Preisbasis: Elementpreis Kapitel B1-B3 (Seite 40-104)

Design 99	City ¹⁾	Strato 01-42	Strato 05/34	Corso 05/15-42
Floatglas (F), Reflo (R), Satinato (S), Grau (G) mit Designdruck Schwarz (8 mm) **Aufgrund der unterschiedlichen Glasstärke wirkt die Grautönung bei Türverglasungen optisch abweichend ESG (Einscheibensicherheitsglas) Float (klar)				
	+443,90 Bestellcode: D99F	+283,50 Bestellcode: 699F		+516,40 Bestellcode: 899F
Reflo (leicht getrübt)	+604,60 Bestellcode: D99R	+459,00 Bestellcode: 699R		+664,40 Bestellcode: 899R
Satinato (stark getrübt)	+547,40 Bestellcode: D99S	+408,20 Bestellcode: 699S		+588,60 Bestellcode: 899S
Grau (klar)**	+477,60 Bestellcode: D99G	+293,90 Bestellcode: 699G		+547,50 Bestellcode: 899G
Wooden	City ¹⁾	Strato 01-42	Strato 05/34	Corso 05/15-42
Floatglas, Reflo, Satinato mit Holzprint-Dekor Spliteiche Farbdruk (abweichend zu Holzoberfläche Spliteiche/Modell Vital) ESG (Einscheibensicherheitsglas) Float (klar)				
	+517,80 Bestellcode: D110			
Reflo (leicht getrübt)	+741,70 Bestellcode: D410			
Satinato (stark getrübt)	+626,80 Bestellcode: D710			
Limes	City ¹⁾	Strato 01-42	Strato 05/34	Corso 05/15-42
Floatglas, Reflo, Satinato mit Designprint in Schwarz, Grau oder Weiß ²⁾ ESG (Einscheibensicherheitsglas) Float (klar)				
	+694,60 Bestellcode: D106	+470,30 Bestellcode: 6106		+740,40 Bestellcode: 8106
Designprint Weiß²⁾	Bestellcode: D206	Bestellcode: 6206		Bestellcode: 8206
Designprint Grau	Bestellcode: D306	Bestellcode: 6306		Bestellcode: 8306
Designprint Schwarz				
Reflo (leicht getrübt)	+918,50 Bestellcode: D406	+675,10 Bestellcode: 6406		+946,80 Bestellcode: 8406
Designprint Weiß²⁾	Bestellcode: D506	Bestellcode: 6506		Bestellcode: 8506
Designprint Grau	Bestellcode: D606	Bestellcode: 6606		Bestellcode: 8606
Designprint Schwarz				
Satinato (stark getrübt)	+803,50 Bestellcode: D706	+604,60 Bestellcode: 6706		+859,20 Bestellcode: 8706
Designprint Weiß²⁾	Bestellcode: D806	Bestellcode: 6806		Bestellcode: 8806
Designprint Grau	Bestellcode: D906	Bestellcode: 6906		Bestellcode: 8906
Designprint Schwarz				

Hinweis / Info

- **Dekore** (Satinierung, Sandstrahlung, Schliff, Druck, ...) werden immer falzseitig ausgeführt (Anschlagseite ist glatte Seite)
- ¹⁾**City Weißglas** (Float / Satinato) gegen Aufpreis möglich
- ²⁾**Designdruck Weiß** Die Grundglasart sowie Lichteinfallskriterien und die Ansichtseite haben Auswirkungen auf die Farbwirkung des Drucks (erscheint nicht Reinweiß)
- Pflegehinweise ■ Seite 324
- **Glasdesign** (Detailansicht) 1:10

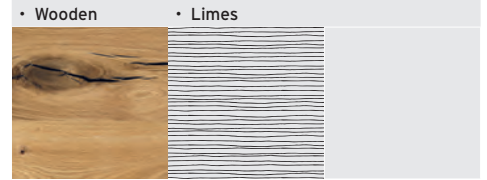





Mehrleistungen City

Mehrleistungen City	Türblatt	Zarge
2 Bandmittelteile für Stahlzarge		+39,00
1 Rollenschnapper in Fertigzarge (nur in Verbindung mit Stoßgriff!) 1-flügelig		+129,40
2 Rollenschnapper in Fertigzarge (Empfehlung bei Ausführung in Überhöhe; nur in Verbindung mit Stoßgriff!) 1-flügelig		+258,80
Ausführung Weißglas (nur Modell City) Aufpreis auf Float / Satinato ¹⁾ City Design 99, Wooden, Limes		+144,20
Bestellcode-Beispiel Design 45: W45F (Float) / W45S (Satinato)		

weitere Mehrleistungen ■ Seite 160-161, 202-209

Glasdesigns für Ganz-/Teilglastüren

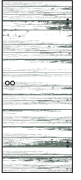
Aufpreis auf Floatglas (klar), Preisbasis: Elementpreis Kapitel B1-B3 (Seite 40-104)

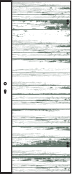
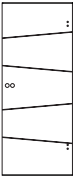
Filo	City ¹⁾	Strato 01-42	Strato 05/34	Corso 05/15-42
Floatglas, Reflo, Satinato mit Designprint in Schwarz, Grau oder Weiß ²⁾				
ESG (Einscheibensicherheitsglas)				
Float (klar)	+694,60	+470,30		+740,40
Designprint Weiß²⁾	Bestellcode: D114	Bestellcode: 6114		Bestellcode: 8114
Designprint Grau	Bestellcode: D214	Bestellcode: 6214		Bestellcode: 8214
Designprint Schwarz	Bestellcode: D314	Bestellcode: 6314		Bestellcode: 8314
Reflo (leicht getrübt)	+918,50	+675,10		+946,80
Designprint Weiß²⁾	Bestellcode: D414	Bestellcode: 6414		Bestellcode: 8414
Designprint Grau	Bestellcode: D514	Bestellcode: 6514		Bestellcode: 8514
Designprint Schwarz	Bestellcode: D614	Bestellcode: 6614		Bestellcode: 8614
Satinato (stark getrübt)	+803,50	+604,60		+859,20
Designprint Weiß²⁾	Bestellcode: D714	Bestellcode: 6714		Bestellcode: 8714
Designprint Grau	Bestellcode: D814	Bestellcode: 6814		Bestellcode: 8814
Designprint Schwarz	Bestellcode: D914	Bestellcode: 6914		Bestellcode: 8914
Legno	City ¹⁾	Strato 01-42	Strato 05/34	Corso 05/15-42
Floatglas, Reflo, Satinato mit Designprint in Grau oder Weiß				
ESG (Einscheibensicherheitsglas)				
Float (klar)	+694,60	+470,30		+740,40
Designprint Weiß²⁾	Bestellcode: D115	Bestellcode: 6115		Bestellcode: 8115
Designprint Grau	Bestellcode: D215	Bestellcode: 6215		Bestellcode: 8215
Reflo (leicht getrübt)	+918,50	+675,10		+946,80
Designprint Weiß²⁾	Bestellcode: D415	Bestellcode: 6415		Bestellcode: 8415
Designprint Grau	Bestellcode: D515	Bestellcode: 6515		Bestellcode: 8515
Satinato (stark getrübt)	+803,50	+604,60		+859,20
Designprint Weiß²⁾	Bestellcode: D715	Bestellcode: 6715		Bestellcode: 8715
Designprint Grau	Bestellcode: D815	Bestellcode: 6815		Bestellcode: 8815
Design Esprit 43	City ¹⁾	Strato 01-42	Strato 05/34	Corso 05/15-42
Floatglas, Reflo, Satinato mit Designprint in Schwarz, Grau oder Weiß				
ESG (Einscheibensicherheitsglas)				
Float (klar)	+694,60			
Designprint Weiß²⁾	Bestellcode: D117			
Designprint Grau	Bestellcode: D217			
Designprint Schwarz	Bestellcode: D317			
Reflo (leicht getrübt)	+918,50			
Designprint Weiß²⁾	Bestellcode: D417			
Designprint Grau	Bestellcode: D517			
Designprint Schwarz	Bestellcode: D617			
Satinato (stark getrübt)	+803,50			
Designprint Weiß²⁾	Bestellcode: D717			
Designprint Grau	Bestellcode: D817			
Designprint Schwarz	Bestellcode: D917			

Hinweis / Info

- **Dekore** (Satinierung, Sandstrahlung, Schliff, Druck, ...) werden immer falzseitig ausgeführt (Anschlagseite ist glatte Seite)
- ¹⁾City Weißglas (Float / Satinato) gegen Aufpreis möglich
- ²⁾**Designdruck Weiß** Die Grundglasart sowie Lichteinfallkriterien und die Ansichtseite haben Auswirkungen auf die Farbwirkung des Drucks (erscheint nicht Reinweiß)
- Pflegehinweise ■ Seite **324**
- **Glasdesign** (Detailansicht) 1:10

• **Filo** • **Legno**



Mehrleistungen City	Türblatt	Zarge
2 Bandmittelteile für Stahlzarge		+39,00
1 Rollenschnapper in Fertigzarge (nur in Verbindung mit Stoßgriff!) 1-flügelig		+129,40
2 Rollenschnapper in Fertigzarge (Empfehlung bei Ausführung in Überhöhe; nur in Verbindung mit Stoßgriff!) 1-flügelig		+258,80
Ausführung Weißglas (nur Modell City) Aufpreis auf Float / Satinato ¹⁾ City Design Filo, Legno, Esprit 43		+144,20
<i>Bestellcode-Beispiel Design 45: W45F (Float) /W45S (Satinato)</i>		

weitere Mehrleistungen ■ Seite 160-161, 202-209

B.5-1/ Ausführung Flächen-/wandbündig

B.5-2/ Ausführung Zweiflügelig

B/ Innentüren, Zargen & Elemente

B.5-3/ Ausführung Schiebetüren

B.5-4/ Ausführung Sonder



B.6/ Holz-Fertigzargen

B.7/ Mehrleistungen, Zubehör

Lieferzeiten:	5 WT	10 WT	15 WT	20 WT	25 WT
---------------	------	-------	-------	-------	-------

Glasdesigns für Ganz-/Teilglastüren

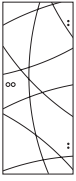
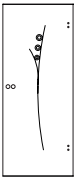
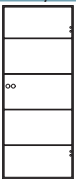
Aufpreis auf Floatglas (klar), Preisbasis: Elementpreis Kapitel B1–B3 (Seite 40-104)

Design Esprit 44	City ¹⁾	Strato 01-42	Strato 05/34	Corso 05/15-42
Floatglas, Reflo, Satinato mit Designprint in Schwarz, Grau oder Weiß ²⁾ ESG (Einscheibensicherheitsglas) Float (klar) +694,60 Designprint Weiß ²⁾ Bestellcode: D118 Designprint Grau Bestellcode: D218 Designprint Schwarz Bestellcode: D318 Reflo (leicht getrübt) +918,50 Designprint Weiß ²⁾ Bestellcode: D418 Designprint Grau Bestellcode: D518 Designprint Schwarz Bestellcode: D618 Satinato (stark getrübt) +803,50 Designprint Weiß ²⁾ Bestellcode: D718 Designprint Grau Bestellcode: D818 Designprint Schwarz Bestellcode: D918				
Schliff 20	City	Strato 01-42	Strato 05/34	Corso 05/15-42
Floatglas, Reflo, Satinato mit Rillenschliff ESG (Einscheibensicherheitsglas) Float (klar) +682,20 Bestellcode: D120 Reflo (leicht getrübt) Satinato (stark getrübt) +854,80 Bestellcode: D720				
Loft 01	City ¹⁾	Strato 01-42	Strato 05/34	Corso 05/15-42
Floatglas, Reflo, Satinato, Grau mit Designprint Schwarz (8 mm) ESG (Einscheibensicherheitsglas) Float (klar) +694,60 Bestellcode: D322 Reflo (leicht getrübt) +918,50 Bestellcode: D622 Satinato (stark getrübt) +803,50 Bestellcode: D922 Grau (klar) +766,80 Bestellcode: D122				
Loft 02	City ¹⁾	Strato 01-42	Strato 05/34	Corso 05/15-42
Floatglas, Reflo, Satinato, Grau mit Designprint Schwarz (8 mm) ESG (Einscheibensicherheitsglas) Float (klar) +694,60 Bestellcode: D323 Reflo (leicht getrübt) +918,50 Bestellcode: D623 Satinato (stark getrübt) +803,50 Bestellcode: D923 Grau (klar) +766,80 Bestellcode: D123				

Hinweis / Info
<ul style="list-style-type: none"> • Dekore (Satinierung, Sandstrahlung, Schliff, Druck, ...) werden immer falzseitig ausgeführt (Anschlagseite ist glatte Seite) • ¹⁾City Weißglas (Float / Satinato) gegen Aufpreis möglich • ²⁾Designdruck Weiß Die Grundglasart sowie Lichteinfallskriterien und die Ansichtseite haben Auswirkungen auf die Farbwirkung des Drucks (erscheint nicht Reinweiß) • Pflegehinweise ■ Seite 324

Mehrleistungen City	Türblatt	Zarge
2 Bandmittelteile für Stahlzarge		+39,00
1 Rollenschnapper in Fertigzarge (nur in Verbindung mit Stoßgriff!)		
1-flügelig		+129,40
2 Rollenschnapper in Fertigzarge (Empfehlung bei Ausführung in Überhöhe; nur in Verbindung mit Stoßgriff!)		
1-flügelig		+258,80
Ausführung Weißglas (nur Modell City)		+144,20
Aufpreis auf Float / Satinato		
¹⁾ City Design Esprit 44		
Bestellcode-Beispiel Design 45: W45F (Float) / W45S (Satinato)		

weitere Mehrleistungen ■ Seite 160-161, 202-209

B.5-1/ Ausführung Flächen-/wandbündig

B.5-2/ Ausführung Zweiflügelig

B/ Innentüren, Zargen & Elemente

B.5-3/ Ausführung Schiebetüren

B.5-4/ Ausführung Sonder

B.6/ Holz-Fertigzargen

B.7/ Mehrleistungen, Zubehör

Lieferzeiten:	5 WT	10 WT	15 WT	20 WT	25 WT
---------------	------	-------	-------	-------	-------

Übersicht Drückergarnituren & Beschläge Schwarz

Zubehör Türen

B.5-1/ Ausführung
Flächen-/wandbündig

B.5-2/ Ausführung
Zweiflügelig

B/ Innentüren, Zargen & Elemente





B.5-3/ Ausführung
Schiebetüren





B.5-4/ Ausführung
Sonder

B.6/ Holz-Fertigzargen

B.7/ Mehrleistungen,
Zubehör

Innentür-Drückergarnitur					
Schwarz					
		NEU!		NEU!	NEU!
Modell	022-R	022-C	112-R	112-R/FSP	113-R
Details/Preise	Seite 194	Seite 194	Seite 196	Seite 197	Seite 196

Innentür-Drückergarnitur					
Schwarz					
	NEU!				
Modell	113-R/FSP	117-R	119-R	120-R	124-R / FSP
Details/Preise	Seite 197	Seite 197	Seite 197	Seite 197	Seite 198

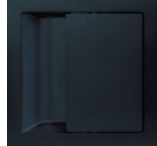



Innentür-Drückergarnitur					
Schwarz					
				NEU!	
Modell	125-R / FSP	128-R	129-R	131-R	FLATLINE 1
Details/Preise	Seite 198	Seite 198	Seite 198	Seite 198	Seite 198





Lieferzeiten: 5 WT 10 WT 15 WT 20 WT 25 WT



Übersicht Drückergarnituren & Beschläge Schwarz

Zubehör Türen

Muschel- und Stirnziehgriffe für Holztüren						
Schwarz						
						
Modell	HEMU	MUG02-E	SZG3	Schiebetür-Schloss mit WC-Sperre	Schiebetür-Schloss mit WC-Sperre	
Details/Preise	Seite 201	Seite 201	Seite 201	Seite 141 (Schieb-I)	Seite 141 (Schieb-I)	

Beschlagset für Ganzglastüren /			Muschelgriffe für Ganzglastüren		
Schwarz					
					
(Symbolabbildung mit Drücker 120-R)		(Symbolabbildung mit Drücker 120-R)			
Modell	SET 08	SET 09	GGMU2	GGMU3	GGMU5
Details/Preise	Seite 205	Seite 206	Seite 210	Seite 210	Seite 210

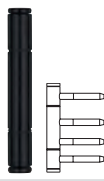
Bandset für Teilglastüren		Stoßgriffe für Holz- und Ganzglastüren		Drücker Technische Türen	
Schwarz					
					
	Detailansicht: Griffenden		Detailansicht: Griffenden		
Modell	Bandset CORSO 18	SG09	SG10	SICURA 41 / 71	SICURA 81 / 83
Details/Preise	Seite 202	Seite 199 (Holz) Seite 209 (Ganzglas)	Seite 199 (Holz) Seite 209 (Ganzglas)	Seite 256	Seite 257

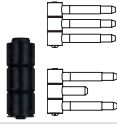
Bänder				
Schwarz				
				
Modell	3.10 / 0.40	DIN 3TE 3-teilig	2.52 / 3.52 (18 mm)	2.50 / 3.50 (16 mm)
Details/Preise	Seite 162	Seite 162	Seite 248	Seite 162

B.5-1/ Ausführung Flächen-/wandbündig

B.5-2/ Ausführung Zweiflügelig

B/ Innentüren, Zargen & Elemente

B.5-3/ Ausführung Schiebetüren

B.5-4/ Ausführung Sonder

B.6/ Holz-Fertigzargen

B.7/ Mehrleistungen, Zubehör

Drückergarnituren

Zubehör Türen

B.5-1/ Ausführung Flächen-/wandbündig

B.5-2/ Ausführung Zweiflügelig









B/ Innentüren, Zargen & Elemente

B.5-3/ Ausführung Schiebetüren

B.5-4/ Ausführung Sonder

B.6/ Holz-Fertigzargen

B.7/ Mehrleistungen, Zubehör

Abbildung	Modell	Oberfläche	Garnitur	Schließung			
				KB	ZYL	WC	EI30
	010-L • Schildstärke 6,5 mm	Messing poliert	Bestellcode	44,10	44,10	64,40	
				010-L/KB	010-L/ZYL	010-L/WC	
	013-R • Schildstärke 9,0 mm • Einbruchschutz ■ Seite 256 (SICURA 11, SICURA 34)	Alu (silber eloxiert)		28,80	28,80	45,40	72,10
		Alu Edelstahlcharakter (eloxiert)		30,80	30,80	47,90	85,10
	014-R • Schildstärke 9,0 mm • Einbruchschutz ■ Seite 256 (SICURA 12, SICURA 35) • Schnellmontage-Technik	Alu (silber eloxiert)		44,00	44,00	54,30	
		Chrom satiniert		46,40	46,40	67,40	
	022-R • Schildstärke 8,0 mm (Edelstahl) • Ausführung für Ganzglastür ■ ab Seite 203 • Einbruchschutz ■ Seite 256-257	Edelstahl matt		61,80	61,80	76,80	103,30
		Schwarz*		67,70	67,70	108,50	120,30
	022-R • Schildstärke 9,0 mm	Alu (silber eloxiert)/Edelstahl	Bestellcode	77,90	77,90	101,60	
				022-R/KB	022-R/ZYL	022-R/WC	
	022-C • kleine Compact-Rosette • Schildstärke 3,0 mm	Edelstahl matt		60,80	60,80	87,50	
		Schwarz* NEU!		70,30	70,30	103,00	
	023-R • Schildstärke 9,0 mm	Chrom satiniert		50,30	50,30	81,10	
		Chrom poliert		48,20	48,20	81,10	
		Messing poliert		39,00	39,00	64,70	
		Bestellcode	023-R/KB	023-R/ZYL	023-R/WC		
	024-R • Schildstärke 10,0 mm	Edelstahl matt	Bestellcode	43,10	43,10	64,80	
				024-R/KB	024-R/ZYL	024-R/WC	

*Gebrauchs- und Kratzspuren sind im Laufe der Zeit möglich und bilden keinen Reklamationsgrund

*Gebrauchs- und Kratzspuren sind im Laufe der Zeit möglich und bilden keinen Reklamationsgrund

Lieferzeiten: 5 WT 10 WT 15 WT 20 WT 25 WT

Drückergarnituren

Zubehör Türen

Abbildung	Modell	Oberfläche	Garnitur	Schließung			
				KB	ZYL	WC	EI30
	062-L • Schildstärke 7,0 mm	Messing poliert		58,00	58,00	85,50	58,00
		Chrom poliert		79,80	79,80	101,10	79,80
			Bestellcode	062-L/KB	062-L/ZYL	062-L/WC	062-L/EI30
	073-L • Schildstärke 11,0 mm	Chrom satiniert		117,50	117,50	162,90	
			Bestellcode	073-L/KB	073-L/ZYL	073-L/WC	
	087-R • Schildstärke 11,0 mm	Chrom poliert / Edelstahleffekt		155,80	155,80	200,90	
			Bestellcode	087-R/KB	087-R/ZYL	087-R/WC	
	089-R • Schildstärke 10,0 mm • Einbruchschutz ■ Seite 256 (SICURA 07, SICURA 31)	Edelstahl matt		103,50	103,50	145,00	
			Bestellcode	089-R/KB	089-R/ZYL	089-R/WC	
	090-R • Schildstärke 11,0 mm	Chrom poliert / Edelstahl matt		56,80	56,80	78,60	
			Bestellcode	090-R/KB	090-R/ZYL	090-R/WC	
	100-R • Schildstärke 9,0 mm • Ausführung für Ganzglastür ■ ab Seite 203	Chrom poliert / Edelstahl matt		82,60	82,60	116,20	
		Messing poliert / Edelstahl matt		92,00	92,00	119,00	
			Bestellcode	100-R/KB	100-R/ZYL	100-R/WC	
	101-R • Schildstärke 9,0 mm	Chrom satiniert		87,40	87,40	104,80	
			Bestellcode	101-R/KB	101-R/ZYL	101-R/WC	
	102-R • Schildstärke 9,0 mm • Ausführung für Ganzglastür ■ ab Seite 203	Chrom poliert / Edelstahl matt		95,50	95,50	128,90	
			Bestellcode	102-R/KB	102-R/ZYL	102-R/WC	

Lieferzeiten: 5 WT 10 WT 15 WT 20 WT 25 WT

Drückergarnituren

Zubehör Türen

B.5-1/ Ausführung Flächen-/wandbündig

B.5-2/ Ausführung Zweiflügelig







B/ Innentüren, Zargen & Elemente

B.5-3/ Ausführung Schiebetüren

B.5-4/ Ausführung Sonder

B.6/ Holz-Fertigzargen

B.7/ Mehrleistungen, Zubehör

Abbildung	Modell	Oberfläche	Garnitur	Schließung			
				KB	ZYL	WC	EI30
	107-R • Schildstärke 8,0 mm • Einbruchschutz ■ Seite 256 (SICURA 22) • Ausführung für Ganzglastür ■ ab Seite 210	Alu (silber eloxiert)		44,00	44,00	63,30	91,60
		Edelstahl matt	Bestellcode	107-R/KB	107-R/ZYL	107-R/WC	107-R/EI30
	108-R • Schildstärke 10,0 mm • passender Drücker mit Fluchtfunktion EN179 ■ Seite 254	Edelstahl matt	Bestellcode	108-R/KB	108-R/ZYL	108-R/WC	
				54,00	54,00	90,70	
	210-R • Schildstärke 9,0 mm • passender Drücker mit Fluchtfunktion EN179 ■ Seite 254	Edelstahl matt					72,20
			Bestellcode				210-R/EI30
	112-R • Schildstärke 2,0 mm • Rosette flach aufliegend Ø 52 mm	Edelstahl matt		64,60	64,60	79,80	
		Schwarz*	Bestellcode	112-R/KB	112-R/ZYL	112-R/WC	
	113-R • Schildstärke 2,0 mm • Rosette flach aufliegend Ø 52 mm • Griff nach hinten zum Türblatt gebogen	Edelstahl matt		85,60	85,60	93,20	
		Schwarz* NEU!	Bestellcode	113-R/KB	113-R/ZYL	113-R/WC	
	114-R • Schildstärke 2,0 mm • Rosette flach aufliegend Ø 52 mm • Griff nach oben gebogen (ähnlich 101-R)	Edelstahl matt		85,60	85,60	93,20	
			Bestellcode	114-R/KB	114-R/ZYL	114-R/WC	

Schwarz*

*Gebrauchs- und Kratzspuren sind im Laufe der Zeit möglich und bilden keinen Reklamationsgrund



Schwarz* NEU!

*Gebrauchs- und Kratzspuren sind im Laufe der Zeit möglich und bilden keinen Reklamationsgrund

Lieferzeiten: 5 WT 10 WT 15 WT 20 WT 25 WT









Drückergarnituren

Zubehör Türen

Abbildung	Modell mit Fallensperre inkl. Sonderschloss	Oberfläche	Garnitur inkl. Schloss	Schließung MIT Fallensperre (FSP)		Schließung OHNE Fallensperre (OFS)	
				Standard	Magnet	Standard	Magnet
	112-R/FSP* • Schildstärke 2,0 mm • Rosette flach aufliegend Ø 62 mm • inkl. Sonderschloss	Edelstahl matt Schwarz* NEU! *Gebrauchs- und Kratzspuren sind im Laufe der Zeit möglich und bilden keinen Reklamationsgrund	Schließblech Schloss Drücker Edelstahl Drücker Schwarz Bestellcode	99,00	125,10	92,70	118,80
				127,70	153,80	105,70	131,80
	113-R/FSP* • Schildstärke 2,0 mm • Rosette flach aufliegend Ø 62 mm • inkl. Sonderschloss	Edelstahl matt Schwarz* NEU! *Gebrauchs- und Kratzspuren sind im Laufe der Zeit möglich und bilden keinen Reklamationsgrund	Schließblech Schloss Drücker Edelstahl Drücker Schwarz Bestellcode	99,00	125,10	92,70	118,80
				127,70	153,80	105,70	131,80
	114-R/FSP* • Schildstärke 2,0 mm • Rosette flach aufliegend Ø 62 mm • inkl. Sonderschloss	Edelstahl matt Schwarz* *Gebrauchs- und Kratzspuren sind im Laufe der Zeit möglich und bilden keinen Reklamationsgrund	Schließblech Schloss Drücker Edelstahl Bestellcode	99,00	125,10	92,70	118,80
				127,70	153,80	105,70	131,80

*funktionstüchtig nur mit Sonderschloss, Türblattfräsung im Preis enthalten
 ① Das Sonderschloss hat einen Nussvierkant von 8,5 mm (ÖNORM B5350-Vorgabe)

BEI VERWENDUNG VON FREMDBESCHLÄGEN: Bohrung für Versperrmechanismus (bzw. auch Rosettenbohrungen je nach Fremdbeschlag) sind bauseits herzustellen; hierzu ist vorab das Schloss auszubauen, um Beschädigungen zu vermeiden. Bei Fremdbeschlägen mit 8,0 mm Drückerstift ist eine Ausgleichshülse (bauseits) nötig.

Abbildung	Modell	Oberfläche	Garnitur	Schließung			
				KB	ZYL	WC	EI30
  Verbindung mittels Klemmtechnik	117-R • Schildstärke 2,0 mm • Rosette flach aufliegend • Rosettenlochbohrung Ø 7,5 mm erforderlich • max. TB-Stärke 45 mm • *Leichte Farbdifferenzen zu Ganzglas- bzw. Sicherheitsbeschlägen sind produktionstechnisch möglich und kein Reklamationsgrund	Edelstahl matt Schwarz* *Gebrauchs- und Kratzspuren sind im Laufe der Zeit möglich und bilden keinen Reklamationsgrund	Bestellcode	74,80	74,80	106,30	
				87,80	87,80	120,80	
  Verbindung mittels Klemmtechnik	118-R • Schildstärke 2,0 mm • Rosette flach aufliegend • Rosettenlochbohrung Ø 7,5 mm erforderlich • max. TB-Stärke 45 mm	Edelstahl matt	Bestellcode	74,80	74,80	106,30	
				118-R/KB	118-R/ZYL	118-R/WC	
 	119-R • Schildstärke 2,0 mm • Rosette flach aufliegend • Rosettenlochbohrung Ø 7,5 mm erforderlich • max. TB-Stärke 45 mm	Edelstahl matt Schwarz* *Gebrauchs- und Kratzspuren sind im Laufe der Zeit möglich und bilden keinen Reklamationsgrund	Bestellcode	97,70	97,70	133,20	
				119-R/KB	119-R/ZYL	119-R/WC	
 	120-R • Schildstärke 10,0 mm • Leichte Farbdifferenzen zu Ganzglas- bzw. Sicherheitsbeschlägen sind produktionstechnisch möglich und kein Reklamationsgrund	Edelstahl matt Schwarz* *Gebrauchs- und Kratzspuren sind im Laufe der Zeit möglich und bilden keinen Reklamationsgrund	Bestellcode	100,10	100,10	136,60	
				120-R/KB	120-R/ZYL	120-R/WC	

Drückergarnituren

Zubehör Türen

B.5-1/ Ausführung Flächen-/wandbündig

B.5-2/ Ausführung Zweiflügelig

B/ Innentüren, Zargen & Elemente

B.5-3/ Ausführung Schiebetüren

B.5-4/ Ausführung Sonder

B.6/ Holz-Fertigzargen

B.7/ Mehrleistungen, Zubehör













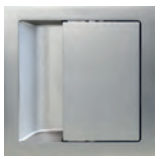

Abbildung	Modell	Oberfläche	Garnitur	Schließung			
				KB	ZYL	WC	EI30
 <p>Bei Bestellung Links / Rechts-Angabe erforderlich!</p>	124-R/FSP • Schildstärke 8,0 mm • Fallensperre (Einsatz in Kombination mit Standard-Fallenschloss) • Rosettenlochbohrung Ø 7,5 mm erforderlich • max. TB-Stärke 45 mm • optisch passendes DrückermodeLL ohne Fallensperre: 129-R	Edelstahl matt Schwarz* *Gebrauchs- und Kratzspuren sind im Laufe der Zeit möglich und bilden keinen Reklamationsgrund	Bestellcode  WC rechts: Drücker mit Schließknopf rechts zeigend = linke Tür nach außen öffnend, rechte Tür nach innen öffnend  WC links: Drücker mit Schließknopf links zeigend = linke Tür nach innen öffnend, rechte Tür nach außen öffnend	90,20 123,70 124-R/FSP			
				118,50 126,80 125-R/FSP			
 <p>Bei Bestellung Links / Rechts-Angabe erforderlich!</p>	125-R/FSP • Schildstärke 2,0 mm • Fallensperre (Einsatz in Kombination mit Standard-Fallenschloss) • Rosette flach aufliegend • Rosettenlochbohrung Ø 7,5 mm erforderlich • max. TB-Stärke 45 mm • optisch passendes DrückermodeLL ohne Fallensperre: 112-R	Edelstahl matt Schwarz* *Gebrauchs- und Kratzspuren sind im Laufe der Zeit möglich und bilden keinen Reklamationsgrund	Bestellcode  WC rechts: Drücker mit Schließknopf rechts zeigend = linke Tür nach außen öffnend, rechte Tür nach innen öffnend  WC links: Drücker mit Schließknopf links zeigend = linke Tür nach innen öffnend, rechte Tür nach außen öffnend	54,40 54,40 71,10 96,60 128-R/KB 128-R/ZYL 128-R/WC 128-R/EI30			
				34,50 34,50 48,80 68,80 51,70 51,70 68,80 81,70 129-R/KB 129-R/ZYL 129-R/WC 129-R/EI30			
	128-R • Schildstärke 9,0 mm • Einbruchschutz ■ Seite 257 (SICURA 81, SICURA 83) • Leichte Farbdifferenzen zu Ganzglas- bzw. Sicherheitsbeschlägen sind produktionstechnisch möglich und kein Reklamationsgrund	Edelstahl matt Schwarz* *Gebrauchs- und Kratzspuren sind im Laufe der Zeit möglich und bilden keinen Reklamationsgrund	Bestellcode 129-R/KB 129-R/ZYL 129-R/WC 129-R/EI30	91,30 91,30 111,80 117,90 114,50 114,50 135,00 140,50 131-R/KB 131-R/ZYL 131-R/WC 131-R/EI30			
				91,30 91,30 111,80 117,90 114,50 114,50 135,00 140,50 131-R/KB 131-R/ZYL 131-R/WC 131-R/EI30			

Abbildung	Modell	Oberfläche	Garnitur	Setpreis inkl. Schloss	
				ohne Sperre	WC
	FLATLINE 1 • flach aufliegend • Ausführung 1-flügelig • mit Magnetschloss + Magnetschließblech • nur möglich bei Türblätter stumpf mit Holzzarge (S-DESIGN-FB/WB) und SOLO-System • Türblattstärke 38-43 mm • Lieferung nur werkseitig eingebaut möglich	Edelstahl Schwarz* *Gebrauchs- und Kratzspuren sind im Laufe der Zeit möglich und bilden keinen Reklamationsgrund	Schließblech 21,30 Drücker 206,60 Bestellcode	ohne Sperre	WC
				227,90	257,50
 <p>WC-Ausführung (innen)</p>	• Garnitur mit WC Sperre: Die Position der Sperre ist davon abhängig, ob die Türe nach innen oder nach außen geöffnet wird. Die Aufgehrichtung Links / Rechts ist entscheidend.	FALZSEITE rechts <input type="checkbox"/> links <input type="checkbox"/> ANSCHLAGSEITE rechts <input type="checkbox"/> links <input type="checkbox"/>	Schließblech 21,30 Drücker 206,60 Bestellcode	ohne Sperre	WC
				227,90	257,50
		Bei der Bestellung die Position der WC-Sperre angeben!			

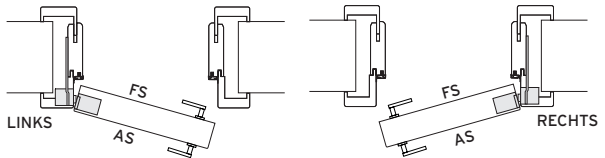
Stoßgriffe Holztüren

Zubehör Türen

Einsatz nur möglich bei Türblättern mit Röhrenspaneinlage, einseitige Befestigung mit Gegenplatte

Abbildung	Modell	Oberfläche	Stück (einseitig befestigt)	Garnitur (paarweise befestigt)
 Detailansicht: Griffenden	SG03 • Länge 325 mm • Lochabstand 300 • Profil 25 x 25 mm	Edelstahl matt Bestellcode	367,10 SG03-HT-ES	417,70 SG03-HT-BS
 Detailansicht: Griffenden	SG04 • Länge 675 mm • Lochabstand 650 • Profil 25 x 25 mm	Edelstahl matt Bestellcode	389,20 SG04-HT-ES	451,10 SG04-HT-BS
 Detailansicht: Griffenden	SG05 • Länge 500 mm • Lochabstand 300 • Rundprofil Ø 25 mm	Edelstahl matt Bestellcode	253,70 SG05-HT-ES	344,30 SG05-HT-BS
 Detailansicht: Griffenden	SG06 • Länge 700 mm • Lochabstand 500 • Rundprofil Ø 25 mm	Edelstahl matt Bestellcode	293,80 SG06-HT-ES	354,20 SG06-HT-BS
 Detailansicht: Griffenden	SG07 • Länge 1200 mm • Lochabstand 1000 • Rundprofil Ø 25 mm	Edelstahl matt Bestellcode	338,80 SG07-HT-ES	471,30 SG07-HT-BS
 Detailansicht: Griffenden	SG08 • Länge 350 mm • Lochabstand 150 • Rundprofil Ø 25 mm	Edelstahl matt Bestellcode	161,10 SG08-HT-ES	177,50 SG08-HT-BS
 Detailansicht: Griffenden	SG09 • Länge 500 mm • Lochabstand 300 • Rundprofil Ø 32 mm • Leichte Farbdifferenzen zu Innentür-, Ganzglas- bzw. Sicherheitsbeschlägen sind produktions-technisch möglich und kein Reklamationsgrund	Schwarz Bestellcode	--	334,20 SG09-HT-BS
 Detailansicht: Griffenden	SG10 • Länge 1000 mm • Lochabstand 800 • Rundprofil Ø 32 mm • Leichte Farbdifferenzen zu Innentür-, Ganzglas- bzw. Sicherheitsbeschlägen sind produktions-technisch möglich und kein Reklamationsgrund	Schwarz Bestellcode	--	403,60 SG10-HT-BS

Gebrauchs- und Kratzspuren sind im Laufe der Zeit möglich und bilden keinen Reklamationsgrund

Gebrauchs- und Kratzspuren sind im Laufe der Zeit möglich und bilden keinen Reklamationsgrund

Lieferzeiten: 5 WT 10 WT 15 WT 20 WT 25 WT

Aufschraubknopf Holztüren

Zubehör Türen

Abbildung	Modell	Oberfläche	Garniturpreis
	Aufschraubknopf, rund • 2 Aufschraubknöpfe (lose) • Höhe 75mm, Ø 50 mm	Chrom poliert	139,40
		Chrom satiniert	139,40
		Messing poliert	139,40
		Bestellcode	Aufschraubknopf



Türpuffer

Zubehör Türen

Abbildung	Modell	Oberfläche	Stückpreis
	Türpuffer O1 • Türpuffer mit Gummianschlag für Bodenbefestigung Ø 50 mm, • Höhe ca. 30 mm	Chrom poliert	30,20
		Chrom satiniert	30,20
		Messing poliert	30,20
		Bestellcode	Türpuffer O1
	Türpuffer O2 • Türpuffer mit Gummianschlag für Bodenbefestigung Ø 30 mm, • Höhe ca. 25 mm	Chrom poliert	21,30
		Messing poliert	21,30
		Edelstahl matt	21,30
		Bestellcode	Türpuffer O2

Close Guide Holztüren / Glastüren







Zubehör Türen

Abbildung	Modell	Oberfläche	Garnitur	Setpreis
	CLOSE GUIDE (Holztüren) • Einzugsdämpfung für Drehtüren • Türblatt vorgerichtet für Close Guide (Einzugsdämpfung lose) • Auslöser/Kopfstück in Fertigezarge montiert • möglich bei Türblätter gefälzt und stumpf (S-DESIGN) • Montage bauseits	Alu silberfärbig <div style="border: 1px solid red; padding: 2px; color: red; font-size: small;">Mitnehmerhebel vom Türbeschlag von Hand ausdrücken (spannen!)</div>	Bestellcode	218,80
				ZUBEHÖR Ersatz-Abdeckkappe für Mitnehmerarm, gerade
	CLOSE GUIDE (Ganzglastüren) • Einzugsdämpfung für Glastüren • aufsteckbar auf Ganzglastür bis 8 mm (ESG) und 9 mm (VSG) • max. Türblatt-Breite 985 mm • max. Türblatt-Gewicht 40 kg • Montage bauseits	Edelstahl Optik	Bestellcode	218,80
				ZUBEHÖR Ersatz-Abdeckkappe für Mitnehmerarm, gerade

Lieferzeiten:	5 WT	10 WT	15 WT	20 WT	25 WT
---------------	------	-------	-------	-------	-------

Muschelgriffe Holztüren





Zubehör Türen

Muschelgriff-Einfräsung		Element	Türblatt	Zarge
Muschelgriff-Einfräsung im Türblatt				
<ul style="list-style-type: none"> • Einfräsung für Kunex-Muschelgriff (oval / eckig), ohne Stirnziehgriff-Fräsung • Einfräsung für Kunex-Muschelgriff (oval / eckig), mit Stirnziehgriff-Fräsung 			+24,00	+31,90
Abbildung	Modell	Oberfläche	ohne Abdeckkappe	mit Abdeckkappe
	Muschelgriff oval <ul style="list-style-type: none"> • 2 Muschelgriffe 40 x 120 mm (ohne Einfräsung) • 1 Stirnziehgriff Ø 29 mm (ohne Einfräsung) • erhältlich in sperrbarer Ausführung KB / ZYL / WC 	Chrom poliert	70,50	
		Chrom satiniert	70,50	
		Messing poliert	70,50	
		Schwarz	70,50	
		Bestellcode	HEMU	
 MUG02-E *) MUG01-E	Muschelgriff eckig <ul style="list-style-type: none"> • 2 Muschelgriffe 45 x 155 mm (ohne Einfräsung) ²⁾ • ohne Sperrfunktion • *)Leichte Farbdifferenzen zu Innentür-, Ganzglas- bzw. Sicherheitsbeschlägen sind produktions-technisch möglich und kein Reklamationsgrund 	Edelstahl matt	142,90	199,90
		Schwarz*)	95,70	
		Bestellcode	MUG02-E	MUG01-E
¹⁾ Bei Bestellung mit werkseitiger Einfräsung = Lieferung Muschelgriff montiert		^{*)} Gebrauchs- und Kratzspuren sind im Laufe der Zeit möglich und bilden keinen Reklamationsgrund		
 MUG04-E MUG03-E	Muschelgriff oval <ul style="list-style-type: none"> • 2 Muschelgriffe 45 x 155 mm (ohne Einfräsung) ²⁾ • ohne Sperrfunktion 	Edelstahl matt	127,70	180,50
		Bestellcode	MUG04-E	MUG03-E
²⁾ Bei Bestellung mit werkseitiger Einfräsung = Lieferung Muschelgriff montiert				
 MUG06-E MUG05-E	Muschelgriff quadratisch <ul style="list-style-type: none"> • 2 Muschelgriffe 70 x 70 mm (ohne Einfräsung) ²⁾ • ohne Sperrfunktion 	Edelstahl matt	107,30	157,30
		Bestellcode	MUG06-E	MUG05-E
²⁾ Bei Bestellung mit werkseitiger Einfräsung = Lieferung Muschelgriff montiert				
 MUG08-E MUG07-E	Muschelgriff rund <ul style="list-style-type: none"> • 2 Muschelgriffe Ø 75 mm (ohne Einfräsung) ²⁾ • ohne Sperrfunktion 	Edelstahl matt	107,30	157,30
		Bestellcode	MUG08-E	MUG07-E
²⁾ Bei Bestellung mit werkseitiger Einfräsung = Lieferung Muschelgriff montiert				
	Stirnziehgriff 3, rund <ul style="list-style-type: none"> • 1 Stirnziehgriff Ø 29 mm (ohne Einfräsung) ¹⁾ • Einfräsung Stirnziehgriff 3, rund 	Chrom satiniert	11,70	
		Chrom poliert	11,70	
		Messing poliert	11,70	
		Schwarz	11,70	
		Einfräsung	8,30	
¹⁾ Bei Bestellung mit werkseitiger Einfräsung = Lieferung Muschelgriff lose		Bestellcode	SZG3	
	Stirnziehgriff 2, eckig (montiert) <ul style="list-style-type: none"> • 1 Stirnziehgriff, Höhe 112 mm • bündig versenkt, montiert 	Edelstahl	83,00	
		Bestellcode	SZG2	

Lieferzeiten: 5 WT 10 WT 15 WT 20 WT 25 WT

Mehrleistungen Ganz-/Teilglastüren

Zusatzarbeiten Türen / Zargen

Bandausführungen / Teilglastür CORSO		Bestellcode	Türblatt	Zarge
	Bandset CORSO 10 • Bandset CORSO 10 (gleiche Bandform wie bei Ganzglastür-Beschlagsset „SET 10“, Modell City) • L/R-Angabe erforderlich • bei 2-flügeliger Ausführung 2 Bandsets nötig	Edelstahleffekt Bandset Corso 10/E	per Set	+184,70
	Bandset CORSO 11 • Bandset CORSO 11 (gleiche Bandform wie bei Ganzglastür-Beschlagsset „SET 01“, Modell City) • L/R-Angabe erforderlich • bei 2-flügeliger Ausführung 2 Bandsets nötig	Edelstahleffekt Bandset Corso 11/E	per Set	+175,30
	Bandset CORSO 17 • Bandset CORSO 17 (gleiche Bandform wie bei Ganzglastür-Beschlagsset „SET 07“, Modell City) • L/R-Angabe erforderlich • bei 2-flügeliger Ausführung 2 Bandsets nötig	Edelstahleffekt Bandset Corso 17/E	per Set	+175,30
	Bandset CORSO 18 • Bandset CORSO 18 (gleiche Bandform wie bei Ganzglastür-Beschlagsset „SET 08“, Modell City) • L/R-Angabe erforderlich • bei 2-flügeliger Ausführung 2 Bandsets nötig	Schwarz Bandset Corso 18 SCHWARZ	per Set	+288,50
	Bandset CORSO 19 • Bandset CORSO 19 (gleiche Bandform wie bei Ganzglastür-Beschlagsset „SET 09“, Modell City) • L/R-Angabe erforderlich • bei 2-flügeliger Ausführung 2 Bandsets nötig	Edelstahleffekt Bandset Corso 19/E	per Set	+169,30
Bänder, Schließung / Ganzglastür CITY			Türblatt	Zarge
Bandmittelteile für Stahlzarge • 2 Bandmittelteile für Stahlzarge (1-flügelig) • 4 Bandmittelteile für Stahlzarge (2-flügelig)			1-flügelig 2-flügelig	+39,00 +78,00
Rollenschnapper • 1 Rollenschnapper für Fertizarge • 2 Rollenschnapper für Fertizarge (empfohlen bei Ausführung in Überhöhe)			1-flügelig	+129,40 +258,80
V-Bandaufnahme • V-Bandaufnahme für Ganzglastür CITY (2 Stück in Zarge montiert, Bandmittelteile lose)			1-flügelig	+198,30
Ausführung nur mit 2 Bändern zulässig, max. FSTL 900 x 2210 mm. Nicht mit ÜH-Band sowie bei 10 mm-Glas möglich!				
Dichtung / Ganzglastür CITY			Türblatt	Zarge
Tür-Bodendichter für Ganzglastüren • Tür-Bodendichter PLANET KG-SM, Set schmal • Hinweis/Info Einfache Montage durch Klebeband-Set (nur bei Standardbreiten von 622 - 1022 mm möglich)			per Stück, lose 1-flügelig	+207,20

B.5-1/ Ausführung Flächen-/wandbündig

B.5-2/ Ausführung Zweiflügelig

B/ Innentüren, Zargen & Elemente

B.5-3/ Ausführung Schiebetüren

B.5-4/ Ausführung Sonder

B.6/ Holz-Fertizargen

B.7/ Mehrleistungen, Zubehör

Beschlag-Set Ganzglastüren

Beschlag-Set 01



Schlosskasten einflügelig

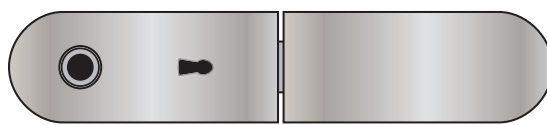

Schlosskasten zweiflügelig



Band

1-flügelig

Lieferumfang

- 1 Schlosskasten (L/R-Angabe erforderlich)
- 2 Bänder 3-teilig
- 2 Zierhülsen

Oberfläche		Schließung			
		KB	ZYL	WC	FAL
Edelstahleffekt	Setpreis	230,00	230,00	326,50	230,00
	Bestellcode	SET01-E1-KB	SET01-E1-ZYL	SET01-E1-WC	SET01-E1-FAL

2-flügelig

Lieferumfang

- 1 Schlosskasten (L/R-Angabe erforderlich)
- 1 Gegenkasten
- 1 Feststellriegel oben
- 4 Bänder 3-teilig
- 4 Zierhülsen

Oberfläche		Schließung			
		KB	ZYL	WC	FAL
Edelstahleffekt	Setpreis	570,30	570,30	665,00	570,30
	Bestellcode	SET01-E2-KB	SET01-E2-ZYL	SET01-E2-WC	SET01-E2-FAL

Drückermodelle

Oberfläche	Drückermodell					
	100-GGT	102-GGT	022-GGT	104-GGT	107-GGT	129-GGT
Chrom poliert / Edelstahl	+54,70	+54,70				
Edelstahl			+44,60		+48,50	+22,80
Alu-Edelstahleffekt				+72,10		

Mehrleistungen

Bänder / Schließung	Türblatt	Zarge
Bandmittelteile für Stahlzarge		
• 2 Bandmittelteile für Stahlzarge	1-flügelig	+39,00
• 4 Bandmittelteile für Stahlzarge	2-flügelig	+78,00

Lieferzeiten: 5 WT 10 WT 15 WT 20 WT 25 WT

Beschlag-Set Ganzglastüren

Beschlag-Set 07



Schlosskasten einflügelig

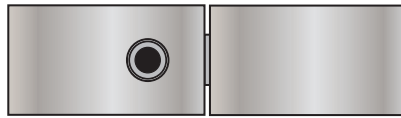

Schlosskasten zweiflügelig



Band

1-flügelig

Lieferumfang

- 1 Schlosskasten (L/R-Angabe erforderlich)
- 2 Bänder 3-teilig
- 2 Zierhülsen

Oberfläche	Schließung			
	KB	ZYL	WC	FAL
Edelstahleffekt				
	Setpreis			405,00
	Bestellcode			SET07-N1-FAL







2-flügelig

Lieferumfang

- 1 Schlosskasten (L/R-Angabe erforderlich)
- 1 Gegenkasten
- 1 Feststellriegel oben
- 4 Bänder 3-teilig
- 4 Zierhülsen

Oberfläche	Schließung			
	KB	ZYL	WC	FAL
Edelstahleffekt				
	Setpreis			938,00
	Bestellcode			SET07-N2-FAL

Drückermodelle

Oberfläche	Drückermodell					
	100-GGT	102-GGT	022-GGT	119-GGT	107-GGT	129-GGT
						
Chrom poliert / Edelstahl	+54,70	+54,70				
Edelstahl			+44,60	+58,80	+48,50	+22,80

Mehrleistungen

Bänder / Schließung	Türblatt	Zarge
Bandmittelteile für Stahlzarge		
• 2 Bandmittelteile für Stahlzarge	1-flügelig	+39,00
• 4 Bandmittelteile für Stahlzarge	2-flügelig	+78,00

Lieferzeiten: 5 WT 10 WT 15 WT 20 WT 25 WT

Beschlag-Set Ganzglastüren

Beschlag-Set 08



Schlosskasten einflügelig



Schlosskasten einflügelig
Ansicht: WC-Verriegelung (Riegelsperre)



Band



1-flügelig

Lieferumfang

- 1 Schlosskasten (L/R-Angabe erforderlich)
- 2 Bänder 3-teilig
- 2 Zierhülsen

Oberfläche	Schließung			
	KB	ZYL	WC	FAL
Schwarz	Setpreis	505,00	586,90	505,00
	Bestellcode	SET08-KI-ZYL	SET08-KI-WC	SET08-KI-FAL

Drückermodelle

Oberfläche	Drückermodell		Anmerkung
	220-GGT	221-GGT	
• Leichte Farbdifferenzen zu Innentürdrücker, Stoßgriffen bzw. Sicherheitsbeschlägen sind produktionstechnisch möglich und kein Reklamationsgrund			Gebrauchs- und Kratzspuren sind im Laufe der Zeit möglich und bilden keinen Reklamationsgrund
Schwarz	+48,60	+85,60	

B.5-1/ Ausführung Flächen-/wandbündig

B.5-2/ Ausführung Zweiflügelig

B/ Innentüren, Zargen & Elemente

B.5-3/ Ausführung Schiebetüren

B.5-4/ Ausführung Sonder

B.6/ Holz-Fertigzargen

B.7/ Mehrleistungen, Zubehör

Lieferzeiten: 5 WT 10 WT 15 WT 20 WT 25 WT

Beschlag-Set Ganzglastüren

Beschlag-Set 09 mit Magnetfalle



Schlosskasten einflügelig, Edelstahleffekt



Band, Edelstahleffekt



Schlosskasten einflügelig, Schwarz



Band, Schwarz

1-flügelig







Lieferumfang

- 1 Schlosskasten (L/R-Angabe erforderlich)
- 2 Bänder 3-teilig
- 2 Zierhülsen

Nur in Verbindung mit Kunex-Fertigzarge lieferbar!

Oberfläche	Schließung	KB	ZYL	WC	FAL
Edelstahleffekt	Setpreis				392,20
	Bestellcode				SET09-E1-FAL
Schwarz	Setpreis				496,80
	Bestellcode				SET09-K1-FAL

Drückermodelle

Oberfläche	Drückermodell				
	100-GGT	102-GGT	022-GGT	107-GGT	129-GGT
Edelstahl					
	+54,70	+54,70	+44,60	+48,50	+22,80
Schwarz	220-GGT	221-GGT			
					
	+48,60	+85,60			

Gebrauchs- und Kratzspuren sind im Laufe der Zeit möglich und bilden keinen Reklamationsgrund

• Leichte Farbdifferenzen zu Innentürdrücker, Stoßgriffen bzw. Sicherheitsbeschlägen sind produktionstechnisch möglich und kein Reklamationsgrund

B.5-1/ Ausführung Flächen-/wandbündig
 B.5-2/ Ausführung Zweiflügelig
 B/ Innentüren, Zargen & Elemente
 B.5-3/ Ausführung Schiebetüren
 B.5-4/ Ausführung Sonder
 B.6/ Holz-Fertigzargen
 B.7/ Mehrleistungen, Zubehör

Beschlag-Set Ganzglastüren

Beschlag-Set 10



Schlosskasten einflügelig

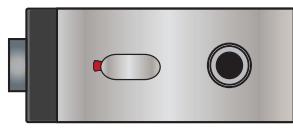

Schlosskasten einflügelig
Ansicht: WC-Verriegelung (Riegelsperre)



Schlosskasten zweiflügelig



Band

1-flügelig

Lieferumfang

- 1 Schlosskasten (L/R-Angabe erforderlich)
- 2 Bänder 3-teilig
- 2 Zierhülsen

Oberfläche		Schließung			
		KB	ZYL	WC	FAL
Edelstahleffekt	Setpreis	313,80	313,80	368,20	313,80
	Bestellcode	SET10-E1-KB	SET10-E1-ZYL	SET10-E1-WC	SET10-E1-FAL

2-flügelig

Lieferumfang

- 1 Schlosskasten (L/R-Angabe erforderlich)
- 1 Gegenkasten
- 1 Feststellriegel oben
- 4 Bänder 3-teilig
- 4 Zierhülsen

Oberfläche		Schließung			
		KB	ZYL	WC	FAL
Edelstahleffekt	Setpreis	701,00	701,00	755,20	701,00
	Bestellcode	SET10-E2-KB	SET10-E2-ZYL	SET10-E2-WC	SET10-E2-FAL

Drückermodelle

Oberfläche	Drückermodell				
	100-GGT	102-GGT	022-GGT	107-GGT	129-GGT
Chrom poliert / Edelstahl	+54,70	+54,70			
Edelstahl			+44,60	+48,50	+22,80

Mehrleistungen

Bänder / Schließung	Türblatt	Zarge
Bandmittelteile für Stahlzarge		
• 2 Bandmittelteile für Stahlzarge	1-flügelig	+39,00
• 4 Bandmittelteile für Stahlzarge	2-flügelig	+78,00

Lieferzeiten: 5 WT 10 WT 15 WT 20 WT 25 WT

Beschlag-Set Ganzglastüren

Beschlag-Set ÜH für Türelement mit 10 mm Glasstärke

(nicht für Einsatz auf Stahlzarge sowie Holzstock mit Bandmuffe/Bandaufnahme M10/1 geeignet)



Schlosskasten einflügelig

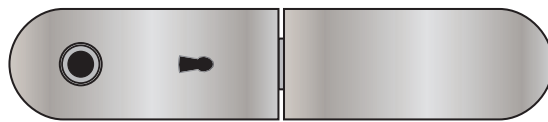

Schlosskasten zweiflügelig



Band

(Ab Überhöhe 2401 mm bzw. einer Türblattgröße >922 x 2213 mm 3. Band erforderlich ■ Mehrpreis)

1-flügelig

Lieferumfang

- 1 Schlosskasten (L/R-Angabe erforderlich)
- 2 verstärkte Bänder 3-teilig
- 2 Zierhülsen

Oberfläche	Schließung	Schließung			
		KB	ZYL	WC	FAL
Edelstahleffekt	Setpreis	385,00	385,00	479,40	385,00
	Bestellcode	SETÜH-E1-KB	SETÜH-E1-ZYL	SETÜH-E1-WC	SETÜH-E1-FAL





2-flügelig

Lieferumfang

- 1 Schlosskasten (L/R-Angabe erforderlich)
- 1 Gegenkasten
- 1 Feststellriegel oben
- 4 verstärkte Bänder 3-teilig
- 4 Zierhülsen

Oberfläche	Schließung	Schließung			
		KB	ZYL	WC	FAL
Edelstahleffekt	Setpreis	917,90	917,90	1.012,30	917,90
	Bestellcode	SETÜH-E2-KB	SETÜH-E2-ZYL	SETÜH-E2-WC	SETÜH-E2-FAL

Drückermodelle

Oberfläche	Drückermodell				
	100-GGT	102-GGT	022-GGT	107-GGT	129-GGT
Edelstahl					
			+44,60	+48,50	+22,80

Mehrleistungen



Bänder / Schließung	Türblatt	Zarge
• 3. Band (Ab Überhöhe 2401 mm bzw. Türblattgröße >922 x 2213 mm erforderlich)	1-flügelig	+130,50
	2-flügelig	+261,00

Lieferzeiten:	5 WT	10 WT	15 WT	20 WT	25 WT
---------------	------	-------	-------	-------	-------

B.5-1/ Ausführung Flächen-/wandbündig
 B.5-2/ Ausführung Zweiflügelig
 B/ Innentüren, Zargen & Elemente
 B.5-3/ Ausführung Schiebetüren
 B.5-4/ Ausführung Sonder
 B.6/ Holz-Fertigzargen
 B.7/ Mehrleistungen, Zubehör

Stoßgriffe Ganzglastüren

Zubehör Türen

Abbildung	Modell	Farbe	Stück (einseitig befestigt)	Garnitur (paarweise befestigt)
 Detailansicht: Griffenden	SG03 • Länge 325 mm • Lochabstand 300 • Profil 25 x 25 mm	Edelstahl matt Bestellcode	345,80 SG03-GT-ES	531,30 SG03-GT-BS
 Detailansicht: Griffenden	SG04 • Länge 675 mm • Lochabstand 650 • Profil 25 x 25 mm	Edelstahl matt Bestellcode	367,80 SG04-GT-ES	564,10 SG04-GT-BS
 Detailansicht: Griffenden	SG05 • Länge 500 mm • Lochabstand 300 • Rundprofil Ø 25 mm	Edelstahl matt Bestellcode	247,70 SG05-GT-ES	347,40 SG05-GT-BS
 Detailansicht: Griffenden	SG06 • Länge 700 mm • Lochabstand 500 • Rundprofil Ø 25 mm	Edelstahl matt Bestellcode	287,60 SG06-GT-ES	419,70 SG06-GT-BS
 Detailansicht: Griffenden	SG07 • Länge 1200 mm • Lochabstand 1000 • Rundprofil Ø 25 mm	Edelstahl matt Bestellcode	332,90 SG07-GT-ES	495,20 SG07-GT-BS
 Detailansicht: Griffenden	SG08 • Länge 350 mm • Lochabstand 150 • Rundprofil Ø 25 mm	Edelstahl matt Bestellcode	153,00 SG08-GT-ES	169,90 SG08-GT-BS
 Detailansicht: Griffenden	SG09 • Länge 500 mm • Lochabstand 300 • Rundprofil Ø 32 mm • Leichte Farbdifferenzen zu Innentür-, Ganzglas- bzw. Sicherheitsbeschlägen sind produktions- technisch möglich und kein Reklamationsgrund	Schwarz Bestellcode	--	334,20 SG09-GT-BS
 Detailansicht: Griffenden	SG10 • Länge 1000 mm • Lochabstand 800 • Rundprofil Ø 32 mm • Leichte Farbdifferenzen zu Innentür-, Ganzglas- bzw. Sicherheitsbeschlägen sind produktions- technisch möglich und kein Reklamationsgrund	Schwarz Bestellcode	--	403,60 SG10-GT-BS

Gebrauchs- und Kratzspuren sind im Laufe der Zeit möglich und bilden keinen Reklamationsgrund





Gebrauchs- und Kratzspuren sind im Laufe der Zeit möglich und bilden keinen Reklamationsgrund

Lieferzeiten: 5 WT 10 WT 15 WT 20 WT 25 WT

B.5-1/ Ausführung Flächen-/wandbündig
B.5-2/ Ausführung Zweiflügelig
B/ Innentüren, Zargen & Elemente
B.5-3/ Ausführung Schiebetüren
B.5-4/ Ausführung Sonder
B.6/ Holz-Fertigzargen
B.7/ Mehrleistungen, Zubehör

Muschelgriffe Ganzglastüren

Zubehör Türen

Abbildung	Modell	Farbe	ohne Abdeckkappe	mit Abdeckkappe
	Muschelgriff rund • Muschelgriff 2-teilig, Ø 65 mm • inkl. Bohrung im Ganzglas-Türblatt • Überstand beidseitig: 14 mm (leicht konisch)	Alu (silber eloxiert)	157,80	
		Edelstahl matt	307,70	
		Messing poliert	224,20	
		Bestellcode	GGMU1	
 Nicht möglich in Verbindung mit VSG-Verglasungen	Muschelgriff rund (ohne Sperrfunktion) • Muschelgriff 2-teilig, Ø 75 mm • inkl. Bohrung im Ganzglas-Türblatt • Überstand beidseitig: 6 mm (GGMU2) 4 mm (GGMU3) • bei Bestellung Glasstärke (8 bzw. 10 mm) angeben	Edelstahl matt	121,10	142,70
		Schwarz*	134,90	157,50
		Bestellcode	GGMU3	GGMU2
 	Muschelgriff mit Stirnziehgriff • Höhe 100 mm • Breite 74 mm • Überstand beidseitig: 8,5 mm (keine vollständige Öffnung bei innenlaufenden Schiebetüren möglich)	Alufärbig	234,30	
		Satin nickel (ähnlich Edelstahl)	265,00	
		Bestellcode	GGMU4	
	Muschelgriff eckig (ohne Sperrfunktion) • Muschelgriff eckig, 70 x 70 mm • inkl. Bohrung im Ganzglas-Türblatt • Überstand beidseitig: 13 mm (keine vollständige Öffnung bei innenlaufenden Schiebetüren möglich)	Edelstahl matt	83,50	
		Schwarz*	100,60	
		Bestellcode	GGMU5	

Gebrauchs- und Kratzspuren sind im Laufe der Zeit möglich und bilden keinen Reklamationsgrund

Gebrauchs- und Kratzspuren sind im Laufe der Zeit möglich und bilden keinen Reklamationsgrund

Lieferzeiten: 5 WT 10 WT 15 WT 20 WT 25 WT

B.5-1/ Ausführung Flächen-/wandbündig

B.5-2/ Ausführung Zweiflügelig

B/ Innentüren, Zargen & Elemente

B.5-3/ Ausführung Schiebetüren

B.5-4/ Ausführung Sonder

B.6/ Holz-Fertigzargen

B.7/ Mehrleistungen, Zubehör



Kapitelübersicht

C/ Technische Türen, Zargen & Elemente

C.1	Übersicht Technische Türen	Seite	212
C.2	Technische Türen: Schallschutz	Seite	216
C.3	Technische Türen: Einbruchschutz	Seite	222
C.4	Technische Türen: Feuerschutz	Seite	228
C.5	Technische Türen: Spezial	Seite	236
C.6	Zargen für technische Türen	Seite	240
C.7	Technische Türen und Zargen: Mehrleistungen, Zubehör	Seite	248



Allgemeine Informationen Technische Türen

Technische Information

Übersicht Klimakategorie

Durch die unterschiedlichen Klimaeinflüsse bei Wohnungseingangstüren (feuchte, unbeheizte Stiegehäuser - trockene, warme Wohnungen) ist eine erhöhte Verzugsgefahr der Türblätter gegeben. In der **ÖNORM-EN 1121** sind verschiedene Klimabedingungen und Klimakategorien verankert. Die zulässige Verformung wird in der **ÖNORM-EN 12219** geregelt. Unter Berücksichtigung dieser **ÖNORM**-Bedingungen empfehlen wir, bei Auswahl des Türtyps, die entsprechende Klimate (Baufeuchtigkeit und jahreszeitlichbedingte Verhältnisse) laut Tabelle zu berücksichtigen:

Verwendungsgruppe	Raumklima-Nennwerte		Klimakategorie
	Fläche 1	Fläche 2	
Innentüren mit normaler Klimabeanspruchung	Temperatur +23 °C relative Luftfeuchtigkeit 30 %	Temperatur +18 °C relative Luftfeuchtigkeit 50%	a
Innentüren mit erhöhter Klimabeanspruchung	Temperatur +23 °C relative Luftfeuchtigkeit 30 %	Temperatur +13 °C relative Luftfeuchtigkeit 65%	b
Wohnungseingangstüren mit extremer Klimabeanspruchung (Wohnungseingangstüren WET sind laut ÖNORM B5330, Teil 1 in Klimakategorie c auszuführen; ansonsten keine Gewähr auf Verzugsfreiheit)	Temperatur +23 °C relative Luftfeuchtigkeit 30 %	Temperatur +3 °C relative Luftfeuchtigkeit 85%	c
Laubengangtüren	Temperatur +23 °C relative Luftfeuchtigkeit 30 %	Temperatur -15 °C	d
	Temperatur +20 °C relative Luftfeuchtigkeit 30 %	Temperatur +55 °C	e

Ausführungsvarianten: unterschiedliche Oberfläche bei Anschlag-/Falzseite

Oberflächenausführung	Ausführung / Kombination	INNENTÜREN			FUNKTIONSTÜREN WET, WAS, TYP (keine Gewähr auf Verzugsfreiheit)		
		Klima a	Klima b	Klima c	Klima a	Klima b	Klima c
• Kunststoffbeschichtung	• Hersteller gleich, Dekor/Struktur gleich	•	•	•	•	•	•
	• Hersteller gleich, Dekor/Struktur unterschiedlich	auf Anfrage	auf Anfrage	auf Anfrage	auf Anfrage	auf Anfrage	auf Anfrage
	• Hersteller unterschiedlich	--	--	--	--	--	--
	• Hochglanz, Matt, Tiefmatt (mit eigener Schutzfolie)	•	•	•	•	•	•
	• Metallbeschichtung (MAX)	--	--	--	--	--	--
• Beschichtung quer belegt (gestückelt)	• Beschichtung quer belegt (gestückelt)	•	•	•	•	•	•
	• nur beidseitig gleiche Ausführung	•	•	•	•	•	•
• CPL Laminat	• nur beidseitig gleiche Ausführung	•	•	•	•	•	•
• Furnier	• beidseitig längsfurniert, alle Holzarten	•	•	•	•	•	•
	• beidseitig querfurniert, alle Holzarten	•	--	•	--	•	--
	• einseitig querfurniert, einseitig längsfurniert, alle Holzarten	--	--	--	--	--	--
	• einseitig furniert, einseitig farblackiert (mit Blindfurnier)	•	•	•	•	•	•
• Lack	• beidseitig unterschiedliche Farben	•	•	•	•	•	•
	• beidseitig Profilfräsung, gleiche Modellreihe	auf Anfrage	auf Anfrage	auf Anfrage	auf Anfrage	auf Anfrage	auf Anfrage
	• beidseitig Profilfräsung, unterschiedliche Modellreihe	--	--	--	--	--	--
	• einseitige Profilfräsung, Modellreihe Esprit/Creation	--	•	•	•	•	•
	• einseitige Profilfräsung, Modellreihe Poesie	--	--	--	--	--	--

Allgemeine Informationen Technische Türen

Technische Information

Feuer-/Rauchschutztüren Erläuterung ÖNORM B3850:2023-01 01

- Dieses Dokument ersetzt die ÖNORMEN B3850:2014, B3851:2014, B3852:2014 und B3853:2014 (Feuerschutzabschlüsse und Rauchschutzabschlüsse), die technisch überarbeitet wurden. Wesentliche Änderungen sind die Übernahme der Inhalte der ÖNORMEN B3850:2014, B3851:2014, B3852:2014 und B3853:2014; Aufnahme und Aktualisierung der Klassifizierung für Rauchschutzabschlüsse Sm auf S200; Aufnahme eines Anhangs über die Bereitstellung der Feuer- und/oder Rauchschutzabschlüsse auf dem Markt (siehe Anhang B)
- Auszug aus Norm: Anhang B (informativ): Bereitstellung am Markt
 „Das in-Verkehr-Bringen und Bereitstellen von Feuer- und Rauchschutzabschlüssen auf dem Markt analog dieser ÖNORM muss als vollständiger Feuer- und/oder Rauchschutzabschluss vom Hersteller erfolgen. Ausgenommen davon kann die Lieferung der Befestigungs- und Verfüllungsmaterialien für Rahmen/Zargen, die in den Einbauanleitungen vom Hersteller exakt definiert sind, vom Montagebetrieb erfolgen.
 Ein vollständiger Feuer- und/oder Rauchschutzabschluss besteht aus Rahmen/Zargen mit Befestigungs- und Verfüllungsmaterialien, Tür- oder Torblättern, Baubeschlägen (zB Schösser, Drücker, Zylinder, Türbänder, Schließmittel u. dgl.) allfälligen Dichtungen und Verglasungen. Der Hersteller des Feuer- und/oder Rauchschutzabschlusses trägt die Verantwortung für die Prüfung der Eignung aller Bestandteile für den Feuer- und/oder Rauchschutzabschluss und muss diese Überprüfung plausibel belegen können.
 Die Lieferung einzelner Komponenten kann zeitlich getrennt voneinander erfolgen (zB Zarge mit Befestigungs- und Verfüllungsmaterialien).

Feuerwiderstandsklasse NEU

E I₂ 30 - C¹⁾

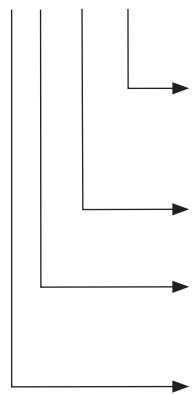

Selbstschließvermögen

Die selbstschließende Eigenschaft C ist die Fähigkeit einer Feuerschutztür automatisch zu schließen; entweder nach jedem Öffnungsvorgang oder nur im Brandfall (bei Offenhaltung der Tür). Die Leistungseigenschaft der selbstschließenden Eigenschaft wird klassifiziert von C0 bis C5.

Brandwiderstandsdauer in Minuten

Wärmedämmung (I₂)

Die Wärmedämmung I ist die Fähigkeit der Feuerschutztür bei einem einseitig angreifenden Feuer die Übertragung von Wärme zu verhindern.

Raumabschluss (E)

Die Fähigkeit der Feuerschutztür, einseitig angreifendes Feuer so zu widerstehen, dass ein Übergreifen von Flammen oder heißem Gas verhindert wird.

Strahlung (W)

Die Strahlungsbegrenzung W ist die Fähigkeit der Feuerschutztür einem einseitig angreifenden dem Feuer so zu widerstehen, dass die abgestrahlte Wärme einen Wert von 15 kW/m² nicht übersteigt. Türblätter die die Kriterien I1 oder I2 erfüllen, haben damit auch die W-Anforderungen für die gleiche Dauer erfüllt.

¹⁾Feuerschutztüren müssen nach dem Öffnungsvorgang selbsttätig schließen. Beim Schließen aus weniger als 200 mm Öffnungsbreite muss es zumindest zum Anliegen der Falle kommen.

Vom Erfordernis der Selbstschließung und der Schließfolgeregelung kann in Ausnahmefällen wie Wohnungseingangstüren, Hotelzimmertüren, einbruchhemmende Türen, Schachttüren und dgl. Abstand genommen werden.

Rauchschutzabschlüsse

- Die Klasse E30 ist gleichsam als Nachfolgeklasse von R30 der früheren ÖNORM B 3855 für Rauchschutzabschlüsse zu bezeichnen. Derzeit gilt aber noch die Übergangsregel wie oben beschrieben.
- Diese Rauchabschlüsse sind keinesfalls mit der europäischen Bezeichnung „Rauchschutztüren“, die nach der ÖNORM EN 1634-3 zu prüfen sind und eine Rauchdichtheit über eine Leckrate definieren, zu vergleichen.

Rauchdichtheit (S)

Die Rauchdichte S ist die Fähigkeit einer Feuerschutztür den Durchtritt von Gas oder Rauch von einer Seite des Bauteils zur anderen zu verringern oder auszuschließen.

S_a berücksichtigt die Rauchdichtheit nur bei Umgebungstemperaturen

S₂₀₀ berücksichtigt die Rauchdichtheit sowohl bei Umgebungstemperaturen als auch bei 200 °C

Kennzeichnungspflicht

- Kunex Feuer-/Rauchschutzelemente werden mit einer Werkskennzeichnung ausgeliefert

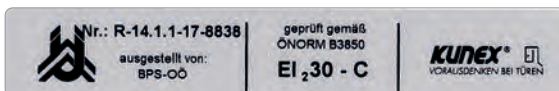

Symbolabbildung

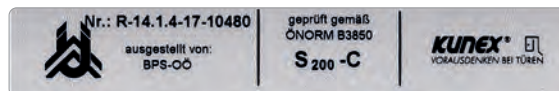

Überblick Technische Türen

Technische Information

ⓘ **Schalldämm-Werte:** Die angegebenen Schalldämmwerte stellen das Labor-Schalldämmmaß Rw dar (gemessen in verkittetem Zustand)

Funktionstüren: Ausführungsmöglichkeiten																					
MODELL	Türblattfalz	Schallschutz					Feuer-/Rauchschutz		Einbruchschutz		Klimaschutz				CE-Kennzeichnung	Strahlenschutz			Feucht-raum	Nass-raum	Seite
		Schalldämmung Rw (Toleranz -3 dB)					El ₂ 30-C	S ₂₀₀ -C	WK2	WK3	Klimaklasse				lt. ÖNORM B5339	Bleieinlage (mm)					
		32 dB	33 dB	38 dB	40 dB	42 dB	47 dB			a	b	c	d	e		1	2	3			
WET 03	•			•	•	•					•	•									
WET 04	•			•		•					•	•									
WET 05	•			•		•					•	•									
TYP 3	•		•	•				•	•	•	•	•									
TYP 4	•		•	•		•		•	•	•	•	•									
TYP 5	•		•	•		•	•	•	•	•	•	•									
TYP 5 LG	•					•		•	•	•	•	•	•	•	•						
WAS 03	•			•	•	•			•		•	•									
WAS 04	•			•		•			•		•	•									
WAS 05	•			•		•	•	•	•	•	•	•									
WAS 05 LG	•					•			•	•	•	•	•	•	•						
GAMMA	•	•								•	•					•	•	•			
POSEIDON	•	•								•										•	
ATLANTIS	•	•								•											•

Funktionstüren: Bestellcode-Erläuterung										
Beispiel										
1 - 3. 4.5.6. 7. TYP 3 Feuer + Rauchschutztüre (39 - 42 mm)										
T03 B 0 2 S T03 El ₂ 30-C S ₂₀₀ + Feuerschutz + Rauchschutz +/- Einbruchhemmung WK2										
				B (b)	0 (ohne)		2 (38 dB)		S (mit)	
Bestellcode	1-3. Türmodell	4. Stelle	5. Stelle	6. Stelle	7. Stelle	Beschreibung				
1 - 3. 4.5.6. 7.	TYP 3	Feuerschutztüre (39 - 42 mm)	Klima-	Einbruch-	Schall-	Rauchschutzabschluss				
	El ₂ 30-C	+ Feuerschutz - Rauchschutz +/- Einbruchhemmung WK2	klasse	hemmung	Schutz					
T03 . . . K	T03	TYP 3 El ₂ 30-C	A a	0 ohne	1 33 dB	K ohne				
T03 . . . S	T03	TYP 3 El ₂ 30-C, S ₂₀₀	B b	2 WK2	2 38 dB	S mit				
T04 . . . K	T04	TYP 4 El ₂ 30-C	C c	3 WK3	3 42 dB					
T04 . . . S	T04	TYP 4 El ₂ 30-C, S ₂₀₀	D c+d+e		4 47 dB					
T05 . . . K	T05	TYP 5 El ₂ 30-C			5 /					
T05 . . . S	T05	TYP 5 El ₂ 30-C, S ₂₀₀			6 40 dB					
TLG . 2 . K	TLG	TYP 5 LG El ₂ 30-C				Feuerhemmende Laubengangtüre (70 mm) + Feuerschutz - Rauchschutz +/- Einbruchhemmung WK2 (optional WK3)				
TLG . 2 . S	TLG	TYP 5 LG El ₂ 30-C, S ₂₀₀				Feuer+Rauchhemmende Laubengangtüre (70 mm) + Feuerschutz + Rauchschutz +/- Einbruchhemmung WK2 (optional WK3)				
W03 . 0 . K	W03	WET 03				Wohnungseingangstüre (39 - 42 mm) - Feuerschutz - Rauchschutz				
W03 . 2 . K	W03	WAS 03				Wohnungsabschlussstüre 39 - 42 mm) - Feuerschutz - Rauchschutz + Einbruchhemmung WK2				
W04 . 0 . K	W04	WET 04				Wohnungseingangstüre (49 - 51 mm) - Feuerschutz - Rauchschutz				
W04 . 2 . K	W04	WAS 04				Wohnungsabschlussstüre (49 - 51 mm) - Feuerschutz - Rauchschutz + Einbruchhemmung WK2				
W05 . 0 . K	W05	WET 05				Wohnungseingangstüre (65 - 68 mm) - Feuerschutz - Rauchschutz				
W05 . 2 . K	W05	WAS 05				Wohnungsabschlussstüre (65 - 68 mm) - Feuerschutz - Rauchschutz + Einbruchhemmung WK2 (optional WK3)				
WLG . 2 . K	WLG	WAS 05 LG				Laubengangtüre (70 mm) - Feuerschutz - Rauchschutz + Einbruchhemmung WK2 (optional WK3)				

Lieferzeiten: 5 WT 10 WT 15 WT 20 WT 25 WT



Überblick Technische Türen

Technische Information

Funktionstüren mit Design: Ausführungsmöglichkeiten												
Design-Türmodell Vollbauausführung	Schallschutz				Feuerschutz EI ₂ 30-C				Einbruchschutz			
	WET 03-38 WET03-40 WET03-42	WET 03-38 WET 04-38	WET 03-40 WET 03-42 WET 04-42	WET 05-42 WET 05-47	TYP 3-33	TYP 3-38	TYP 4-33 TYP 4-38	TYP 4-42	TYP 5-38 TYP 5-42 TYP 5-47	WAS 03-38 WAS 04-38	WAS 03-40 WAS 03-42 WAS 04-42	WAS 05-38 WAS 05-42 WAS 05-47
Carma • nur in Klimaklasse c	•	•	•	•	•	•	•	•	•	•	•	•
Casa • Hauptfläche „querfurniert“ • nur in Klimaklasse c	•	•	•	•	•	•	•	•	•	•	•	•
Creation • nur in Klimaklasse c	•	•	•	•	•	•	•	•	•	•	•	•
Esprit • nur in Klimaklasse c	•	•	•	•	•	•	•	•	•	•	•	•
Focus • nur in Klimaklasse c	•	•	•	•	•	•	•	•	•	•	•	•
Idea • nur in Klimaklasse c	•	•	•	•	•	•	•	•	•	•	•	•
Image • nur in Klimaklasse c	•	•	•	•	•	•	•	•	•	•	•	•
Impuls Quer	•	•	•	•	•	•	•	•	•	•	•	•
Impuls L01-L03	•	•	•	•	•	•	•	•	•	•	•	•
Poesie 111-120 • nur in Klimaklasse c	•	•	•	nur 42 dB	•	•	•	•	nur 38/42 dB	•	•	nur 38/42 dB
Palais 111-121 • nur in Klimaklasse c	•	•	•	nur 42 dB	•	•	•	•	nur 38/42 dB	•	•	nur 38/42 dB
Prägnant • nur in Klimaklasse c	•	•	•	•	•	•	•	•	•	•	•	•
Studio 02 + 04 • nur in Klimaklasse c	•	•	•	•	•	•	•	•	•	•	•	•
Terra 02 + 04 • nur in Klimaklasse c	•	•	•	•	•	•	•	•	•	•	•	•
Vital • nur in Klimaklasse c	•	•	•	•	•	•	•	•	•	•	•	•

Keine Funktionstürausführung: Modell City, Strato, Corso

Schalldämmwerte für Funktionstür-Elemente

in eingebautem, funktionsfähigem Zustand

entsprechend den Anforderungen der ÖNORM B8115-2

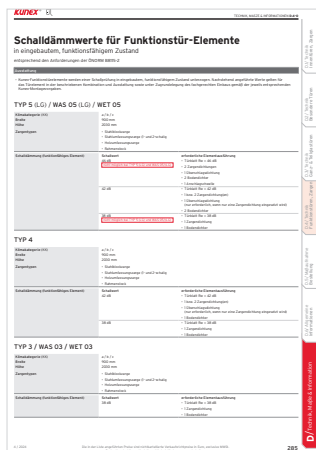

D/Technik, Maße und Informationen ■ Seite 285



Lieferzeiten:	5 WT	10 WT	15 WT	20 WT	25 WT
---------------	------	-------	-------	-------	-------

WET 03 Holz-Umfassungszarge (Einfachfalz)

Schallschutz-Element: Holz-Umfassungszarge

SCHUTZFUNKTIONEN

Feuerschutz	--
(gemäß ÖNORM B 3850)	
Rauchschutz	--
Einbruchschutz	--
Klimakategorie (KK)	b / c
Schalldämmung Rw	38 - 42
(Toleranz -3 dB)	

Oberfläche	WET 03-38-c W03 C O 2 K (Bestellcode)						WET 03-40-c W03 C O 6 K (Bestellcode)					
	Türblatt (Vollbau)	Zarge	Element				Türblatt (Vollbau)	Zarge	Element			
			090 (105)* 110 130 150 170	190 210 225 240 260 275 285 295	315 335 355 375 395				090 (105)* 110 130 150 170	190 210 225 240 260 275 285 295	315 335 355 375 395	
Ahorn AHN  (optional, nur mit FZ2)	737,50	FZ6-R	1.156,50	1.204,70	1.268,90		887,50	FZ6-R	1.306,50	1.354,70	1.418,90	
Buche gedämpft	653,60	FZ6-R	1.049,40	1.094,80	1.155,30		803,60	FZ6-R	1.199,40	1.244,80	1.305,30	
Berg-Eiche hell	700,80	FZ6-R	1.105,40	1.151,90	1.213,80		850,80	FZ6-R	1.255,40	1.301,90	1.363,80	
Eiche geb.-A	811,70	FZ2-E	1.376,60	1.442,30	1.529,90		961,70	FZ2-E	1.526,60	1.592,30	1.679,90	
Eiche hell  (optional, nur mit FZ2)	723,70	FZ6-R	1.163,30	1.214,00	1.281,50		873,70	FZ6-R	1.313,30	1.364,00	1.431,50	
Esche natur	726,30	FZ2-E	1.068,90	1.107,90	1.159,90		876,30	FZ2-E	1.218,90	1.257,90	1.309,90	
Fichte strukturiert	878,20	FZ2-E	1.382,60	1.441,00	1.518,90		1.028,20	FZ2-E	1.532,60	1.591,00	1.668,90	
Lärche gebürstet, strukturiert	815,60	FZ2-E	1.278,00	1.331,40	1.402,60		965,60	FZ2-E	1.428,00	1.481,40	1.552,60	
Mahagoni	672,30	FZ2-E	1.062,90	1.107,70	1.167,40		822,30	FZ2-E	1.212,90	1.257,70	1.317,40	
Weiß glatt (W)	677,00 ¹⁾	FZ6-R	1.090,50	1.138,00	1.201,40		827,00 ¹⁾	FZ6-R	1.240,50	1.288,00	1.351,40	
CPL-Laminat ³⁾	742,60	FZ6-D	985,90	1.013,00	1.049,10		892,60	FZ6-D	1.135,90	1.163,00	1.199,10	
CPL-Laminat strukturiert / matt ⁴⁾	758,10	FZ6-D	1.017,00	1.046,00	1.084,60		908,10	FZ6-D	1.167,00	1.196,00	1.234,60	
Schichtstoff 1,0 mm (MAX, ...) ²⁾	742,60						892,60					
roh, stumpf (ohne Beschläge, ohne Verpackung)												
Weiß glatt (W), Einleimer Hartholz (anstatt Weichholz)	742,50						892,50					
roh, stumpf, Einleimer Hartholz (anstatt Weichholz)	688,10						736,10					

(105)* Mauerstärke 105 mm nur möglich bei Weiß, glatt / C-Brillantweiß / C-Asteiche strukturiert

¹⁾Ausführung Klimaklasse b ebenfalls in 5 Werktagen lieferbar

²⁾Lieferzeit 15 Werktage für nachstehende Dekore (ansonsten 30 Werktage!)

Format TK 0066, 0074, 0077, 0085, 0112, 0125, 0291, 0624, 0730, 0733, 0741, 0742, 0743, 0753, 0755, 0759, 0851, 0947, 2206, 2289, 4073

³⁾CPL Laminat Eiche hell*** / Landbuche / Sandbirke*** / Esche weiß deckend / Brillantweiß / Nebelgrau / Titangrau

⁴⁾CPL Laminat strukturiert / matt Asteiche / Eiche Origin / Pinie Arktis / Rippled Eiche / Saloon Eiche / Solar Eiche / Valeur Grau / Valeur Taupe / Wildbuche

***Auslaufmodell

Mehrleistungen	Türblatt	Element	Türblatt	Element
Designtüren in Schutztürausführung Aufpreis auf Standard-Türblatt aus Kapitel A (Ausführungsmöglichkeiten laut Tabelle ■ Seite 215)	+427,80	+Holz-Fertigzarge ■ Seite 240	+577,80	+Holz-Fertigzarge ■ Seite 240

Lieferzeiten: 5 WT 10 WT 15 WT 20 WT 25 WT

C / Funktionstüren, Zargen & Elemente

C.2 / Funktionstüren
Schallschutz

C.3 / Funktionstüren
Einbruchschutz

C.4 / Funktionstüren
Feuerschutz

C.5 / Funktionstüren
Laubengang/Spezial

C.6 / Funktionstüren
Zargen

C.7 / Funktionstüren
Mehrleistungen



Reno-System KUNEX-Plus: nur in Verbindung mit verstärktem Schließblech möglich

bis max. DGL 950 x 210 mm

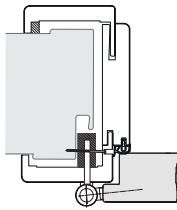

■ Reno-System KUNEXPlus: auf Stahlzarge

bis max. DGL 950 x 210 mm

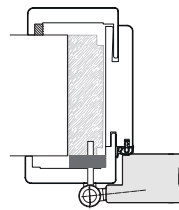

■ Reno-System KUNEXPlus: auf Holzstock

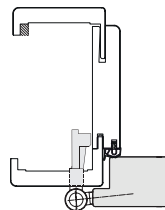

■ STANDARD: auf Mauerwerk

Schallschutz-Türblatt WET 03 mit Holz-Fertigzarge

Normbreiten (mm)

Türblatt	650	700	750	800	850	900	950	1000	1050
Zarge	600	650	700	750	800	850	900	950	1000

Normhöhe (mm)

Türblatt	2030
Zarge	2010

WET 03, 1-flügelig bzw. 2-flügelig (optional)

Einfachfalz, Weichholzeinleimer, ÖNORM WZYL-Schloss, Dorn 60, 2 Stück 3-teilige Bänder 2.52 (3.721)

Technik ■ Seite 286 / Maßangaben ■ Seite 308 - 311

Holz-Fertigzarge Schallschutz (SS), Einfachfalz

Furnier, Lack oder CPL-Laminat, gemäß ÖNORM B5330-9, Standard-Schließblech, Dichtungsprofil montiert, gerichtet für 2 Stück 3-teilige Bänder 2.52 (3.721)

Varianten, Sondermaße ■ Seite 240, 158

Technik ■ Seite 300

Hinweis/Info

- Schutzfunktion nur gewährleistet, wenn der Einbau gemäß gültiger Kunex-Montageanleitung erfolgt!
- **Schallwert 42 dB entspricht Laborwert mit verkitteten Fugen**
- **3. Band** ab FSTL 950 x 2010 mm erforderlich
- **Mehrfachverriegelung** Ausführung nur in Verbindung mit Hartholzeinleimer möglich (Aufpreis)
- **Unterschiedliche Oberflächen je Seite** mögliche Kombinationen laut Tabelle ■ Seite 212

Mehrleistungen

	Türblatt	Zarge
Klimaklasse b (anstatt c)	-66,10	
Hartholzeinleimer	+65,50	
3. Band (zusätzlich) vernickelt / vermessingt	+14,80	+31,20
Spionbohrung (ohne Spion)	+17,10	
Türspion vernickelt / vermessingt	+26,70	
Kurbelfallenschloss mit Wechsel Dorn 60 mm	+97,40	
Kurbelfallenschloss mit Wechsel Dorn 70 mm	+109,80	
Schließblech verstärkt		+90,20
Ⓛ GEGE 124 MF4 / MF6 nur in Verbindung mit verstärkter Zarge (EH-Ausführung) möglich ■ Seite 254, 255		
GEGE 124 MF4 4-fach-Verriegelung (Hartholzeinleimer erforderlich)	+233,80	+119,10
GEGE 124 MF6 6-fach-Verriegelung (Hartholzeinleimer erforderlich)	+287,90	+236,00
Unterschiedliche Oberflächen-ausführung je Seite	ohne Aufpreis	ohne Aufpreis

 NATURELOOK! (optional)

„roh“-Effekt durch matt lackierte Oberfläche (nur in Verbindung mit Fertigzarge FZ2-E lieferbar, Element-Abschlag bereits inkl. Zarge FZ2-E)

Ahorn AHN (+Fertigzarge FZ2-E)	Element-Abschlag
Eiche hell (Fertigzarge FZ2-E)	■ Seite 221
Nuss natur	preisgleich

weitere Mehrleistungen/Beschläge ■ Seite 248 - 258



Sonderformat-Zuschläge / TÜRELEMENT **NEU!**

Breiten- und Höhenaufschläge

Stocklichten-Höhe (mm)	Stocklichten-Breite (mm)	
	bis 1000	1001 - 1200
≤ 2010	+10%	+30%
2011 - 2210	+15%	+55%
2211 - 2580	+55%	+80%

Ⓛ CPL-Laminat: Klima b max. TB-Größe 1200 x 2480 mm
Klima c max. TB-Größe 1050 x 2120 mm

Lieferzeiten:	5 WT	10 WT	15 WT	20 WT	25 WT
---------------	------	-------	-------	-------	-------

Oberfläche	WET 03-42-c W03 C O 3 K (Bestellcode)					
	Türblatt (Vollbau)	Zarge	090 (105)* 110	190 210 225	315 335 355	
Ahorn AHN  (optional, nur mit FZ2)	1.006,40	FZ6-R	1.425,40	1.473,60	1.537,80	
Buche gedämpft	922,50	FZ6-R	1.318,30	1.363,70	1.424,20	
Berg-Eiche hell	969,70	FZ6-R	1.374,30	1.420,80	1.482,70	
Eiche geb.-A	1.080,60	FZ2-E	1.645,50	1.711,20	1.798,80	
Eiche hell  (optional, nur mit FZ2)	992,60	FZ6-R	1.432,20	1.482,90	1.550,40	
Esche natur	995,20	FZ2-E	1.337,80	1.376,80	1.428,80	
Fichte strukturiert	1.147,10	FZ2-E	1.651,50	1.709,90	1.787,80	
Lärche gebürstet, lackiert	1.084,50	FZ2-E	1.546,90	1.600,30	1.671,50	
Mahagoni	941,20	FZ2-E	1.331,80	1.376,60	1.436,30	
Weiß glatt (W)	945,90 ¹⁾	FZ6-R	1.359,40	1.406,90	1.470,30	
CPL-Laminat ³⁾	1.011,50	FZ6-D	1.254,80	1.281,90	1.318,00	
CPL-Laminat strukturiert / matt ⁴⁾	1.027,00	FZ6-D	1.285,90	1.314,90	1.353,50	
Schichtstoff 1,0 mm (MAX, ...) ²⁾	1.011,50					
roh, stumpf (ohne Beschläge, ohne Verpackung)						
Weiß glatt (W), Einleimer Hartholz	1.011,40					
roh, stumpf, Einleimer Hartholz (anstatt Weichholz)	765,00					

(105)* Mauerstärke 105 mm nur möglich bei Weiß, glatt / C-Brilliantweiß / C-Asteiche strukturiert

¹⁾Ausführung Klimaklasse b ebenfalls in 5 Werktagen lieferbar



Mehrleistungen	Türblatt	Element
Designtüren in Schutztürausführung Aufpreis auf Standard-Türblatt aus Kapitel A (Ausführungsmöglichkeiten laut Tabelle ■ Seite 215)	+696,70	+Holz-Fertigzarge ■ Seite 240

WET 04 Holz-Umfassungszarge (Einfachfalz)

Schallschutz-Element: Holz-Umfassungszarge

SCHUTZFUNKTIONEN

Feuerschutz (gemäß ÖNORM B 3850)	--
Rauchschutz	--
Einbruchschutz	--
Klimakategorie (KK)	b / c
Schalldämmung Rw (Toleranz -3 dB)	38 - 42

Oberfläche	WET 04-38-c W04 C O 2 K (Bestellcode)																			
	Türblatt (Vollbau)	Zarge	090 (105)* 110			190 210 225			315 335 355											
			130	150	170	240	260	275	375	395										
Ahorn AHN  (optional, nur mit FZZ)	946,50	FZ6-R	1.365,50	1.413,70	1.477,90															
Buche gedämpft	862,60	FZ6-R	1.258,40	1.303,80	1.364,30															
Berg-Eiche hell	909,80	FZ6-R	1.314,40	1.360,90	1.422,80															
Eiche geb.-A	1.020,70	FZ2-E	1.585,60	1.651,30	1.738,90															
Eiche hell  (optional, nur mit FZZ)	932,70	FZ6-R	1.372,30	1.423,00	1.490,50															
Esche natur	935,30	FZ2-E	1.277,90	1.316,90	1.368,90															
Fichte strukturiert	1.087,20	FZ2-E	1.591,60	1.650,00	1.727,90															
Lärche gebürstet, strukturiert	1.024,60	FZ2-E	1.487,00	1.540,40	1.611,60															
Mahagoni	881,30	FZ2-E	1.271,90	1.316,70	1.376,40															
Weiß glatt  (optional, nur mit FZZ)	886,00 ¹⁾	FZ6-R	1.299,50	1.347,00	1.410,40															
CPL-Laminat ³⁾	951,60	FZ6-D	1.194,90	1.222,00	1.258,10															
CPL-Laminat strukturiert / matt ⁴⁾	967,10	FZ6-D	1.226,00	1.255,00	1.293,60															
Schichtstoff 1,0 mm (MAX, ...) ²⁾	938,60																			
roh, stumpf (ohne Beschläge, ohne Verpackung)																				

(105)* Mauerstärke 105 mm nur möglich bei Weiß, glatt / C-Brillantweiß / C-Asteiche strukturiert

¹⁾Ausführung Klimaklasse b ebenfalls in 5 Werktagen lieferbar

²⁾Lieferzeit 15 Werktage für nachstehende Dekore (ansonsten 30 Werktage!)

Format TK 0066, 0074, 0077, 0085, 0112, 0125, 0291, 0624, 0730, 0733, 0741, 0742, 0743, 0753, 0755, 0759, 0851, 0947, 2206, 2289, 4073

³⁾CPL Laminat Eiche hell*** / Landbuche / Sandbirke*** / Esche weiß deckend / Brillantweiß / Nebelgrau / Titangrau

⁴⁾CPL Laminat strukturiert / matt Asteiche / Eiche Origin / Pinie Arktis / Ripped Eiche / Saloon Eiche / Solar Eiche / Valeur Grau / Valeur Taupe / Wildbuche

***Auslaufmodell

Mehrleistungen	Türblatt	Element		
Designtüren in Schutztürausführung Aufpreis auf Standard-Türblatt aus Kapitel A (Ausführungsmöglichkeiten laut Tabelle ■ Seite 215)	+636,80	+Holz-Fertigzarge ■ Seite 240		

Lieferzeiten: 5 WT 10 WT 15 WT 20 WT 25 WT

C/Funktionstüren, Zargen & Elemente

C.6/Funktionstüren Zargen

C.7/Funktionstüren Mehrleistungen

C.4/Funktionstüren Feuerschutz

C.3/Funktionstüren Einbruchschutz

C.2/Funktionstüren Schallschutz



Reno-System KUNEX-Plus: nur in Verbindung mit verstärktem Schließblech möglich

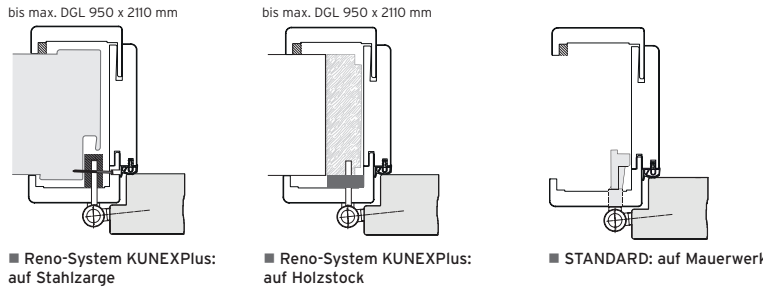

Schallschutz-Türblatt WET O4 mit Holz-Fertigzarge

Normbreiten (mm)	Türblatt	650	700	750	800	850	900	950	1000	1050
	Zarge	600	650	700	750	800	850	900	950	1000
Normhöhe (mm)	Türblatt	2030								
	Zarge	2010								

WET O4, 1-flügelig bzw. 2-flügelig (optional)
Einfachfalz, Hartholzeinleimer, ÖNORM WZYL-Schloss, Dorn 60, 2 Stück 3-teilige Bänder 2.52 (3.721)
Technik ■ Seite 287 / Maßangaben ■ Seite 308 - 311

Holz-Fertigzarge Schallschutz (SS), Einfachfalz
Furnier, Lack oder CPL-Laminat, gemäß ÖNORM B5330-9, Standard-Schließblech, Dichtungsprofil montiert, gerichtet für 2 Stück 3-teilige Bänder 2.52 (3.721)
Varianten, Sondermaße ■ Seite 240, 158
Technik ■ Seite 300

- Hinweis/Info**
- Schutzfunktion nur gewährleistet, wenn der Einbau gemäß gültiger Kunex-Montageanleitung erfolgt!
 - **Schallwert 42 dB entspricht Laborwert mit verkitteten Fugen**
 - **3. Band** ab FSTL 950 x 2010 mm erforderlich
 - **Unterschiedliche Oberflächen je Seite** mögliche Kombinationen laut Tabelle ■ Seite 212

Mehrleistungen

	Türblatt	Zarge
Klimaklasse b (anstatt c)	-66,10	
3. Band (zusätzlich) vernickelt / vermessingt	+14,80	+31,20
Spionbohrung (ohne Spion)	+17,10	
Türspion vernickelt / vermessingt	+26,70	
Kurbelfallenschloss mit Wechsel Dorn 60 mm	+97,40	
Kurbelfallenschloss mit Wechsel Dorn 70 mm	+109,80	
Schließblech verstärkt		+90,20

① GEGE 124 MF4 / MF6 nur in Verbindung mit verstärkter Zarge (EH-Ausführung) möglich ■ Seite 240/241
GEGE 124 MF4 4-fach-Verriegelung (Hartholzeinleimer erforderlich) +233,80 +119,10
GEGE 124 MF6 6-fach-Verriegelung (Hartholzeinleimer erforderlich) +287,90 +236,00
Unterschiedliche Oberflächen-ausführung je Seite ohne Aufpreis ohne Aufpreis

NATURELOOK! (optional)
„roh“-Effekt durch matt lackierte Oberfläche (nur in Verbindung mit Fertigzarge FZ2-E lieferbar, Element-Abschlag bereits inkl. Zarge FZ2-E)
Ahorn AHN (+Fertigzarge FZ2-E) Element-Abschlag ■ Seite 221
Eiche hell (Fertigzarge FZ2-E) ■ Seite 221
Nuss natur preisgleich
weitere Mehrleistungen/Beschläge ■ Seite 248 - 258

Sonderformat-Zuschläge / TÜRELEMENT NEU!

Breiten- und Höhenaufschläge	Stocklichten-Breite (mm)	
	bis 1000	1001 - 1200
Stocklichten-Höhe (mm)		
≤ 2010	+10%	+30%
2011 - 2210	+15%	+55%
2211 - 2580	+55%	+80%

① CPL-Laminat: Klima b max. TB-Größe 1200 x 2480 mm
Klima c max. TB-Größe 1050 x 2120 mm

Lieferzeiten:	5 WT	10 WT	15 WT	20 WT	25 WT
---------------	------	-------	-------	-------	-------

Oberfläche	WET O4-42-c W04 C O 3 K (Bestellcode)					
	Türblatt (Vollbau)	Zarge	Element			
			090 (105)* 110	190 210 225	315 335 355	
			130 150 170	240 260 275	375 395	
				285 295		
Ahorn AHN (optional, nur mit FZ2)	1.089,80	FZ6-R	1.508,80	1.557,00	1.621,20	
Buche gedämpft	1.005,90	FZ6-R	1.401,70	1.447,10	1.507,60	
Berg-Eiche hell	1.053,10	FZ6-R	1.457,70	1.504,20	1.566,10	
Eiche geb.-A	1.164,00	FZ2-E	1.728,90	1.794,60	1.882,20	
Eiche hell (optional, nur mit FZ2)	1.076,00	FZ6-R	1.515,60	1.566,30	1.633,80	
Esche natur	1.078,60	FZ2-E	1.421,20	1.460,20	1.512,20	
Fichte strukturiert	1.230,50	FZ2-E	1.734,90	1.793,30	1.871,20	
Lärche gebürstet, lackiert	1.167,90	FZ2-E	1.630,30	1.683,70	1.754,90	
Mahagoni	1.024,60	FZ2-E	1.415,20	1.460,00	1.519,70	
Weiß glatt (optional, nur mit FZ2)	1.029,30 ⁹⁾	FZ6-R	1.442,80	1.490,30	1.553,70	
CPL-Laminat ³⁾	1.094,90	FZ6-D	1.338,20	1.365,30	1.401,40	
CPL-Laminat strukturiert / matt ⁴⁾	1.110,40	FZ6-D	1.369,30	1.398,30	1.436,90	
Schichtstoff 1,0 mm (MAX, ...) ²⁾	1.081,90					
roh, stumpf (ohne Beschläge, ohne Verpackung)						

(105)* Mauerstärke 105 mm nur möglich bei Weiß, glatt / C-Brilliantweiß / C-Asteiche strukturiert
⁹⁾Ausführung Klimaklasse b ebenfalls in 5 Werktagen lieferbar

Mehrleistungen	Türblatt	Element
Designtüren in Schutztürausführung Aufpreis auf Standard-Türblatt aus Kapitel A (Ausführungsmöglichkeiten laut Tabelle ■ Seite 215)	+780,10	+Holz-Fertigzarge ■ Seite 240

C.2/ Funktionstüren
Schallschutz

C.3/ Funktionstüren
Einbruchschutz

C.4/ Funktionstüren
Feuerschutz

C.5/ Funktionstüren
Laubengang/Spezial

C/ Funktionstüren, Zargen & Elemente

C.6/ Funktionstüren
Zargen



C.7/ Funktionstüren
Mehrleistungen

WET 05 Holz-Umfassungszarge (Doppelfalz)

Schallschutz-Element: Holz-Umfassungszarge

SCHUTZFUNKTIONEN

Feuerschutz (gemäß ÖNORM B 3850)	--
Rauchschutz	--
Einbruchschutz	--
Klimakategorie (KK)	b / c
Schalldämmung Rw (Toleranz -3 dB)	38 - 47

Oberfläche	WET 05-38-c W05 C O 2 K (Bestellcode)						WET 05-42-c W05 C O 3 K (Bestellcode)												
	Türblatt (Vollbau)	Zarge	090 (105)* 110		190 210 225		315 335 355		Türblatt (Vollbau)	Zarge	090 (105)* 110		190 210 225		315 335 355				
			130	150	170	240	260	275	375	395		130	150	170	240	260	275	375	395
Ahorn AHN  (optional, nur mit FZ2)	1.142,20	FZ6-R	1.905,10		1.953,30		2.017,50		1.192,40	FZ6-R	1.955,30		2.003,50		2.067,70				
Buche gedämpft	1.058,30	FZ6-R	1.798,00		1.843,40		1.903,90		1.108,50	FZ6-R	1.848,20		1.893,60		1.954,10				
Berg-Eiche hell	1.105,50	FZ6-R	1.854,00		1.900,50		1.962,40		1.155,70	FZ6-R	1.904,20		1.950,70		2.012,60				
Eiche geb.-A	1.216,40	FZ2-E	2.125,20		2.190,90		2.278,50		1.266,60	FZ2-E	2.175,40		2.241,10		2.328,70				
Eiche hell  (optional, nur mit FZ2)	1.128,40	FZ6-R	1.911,90		1.962,60		2.030,10		1.178,60	FZ6-R	1.962,10		2.012,80		2.080,30				
Esche natur	1.131,00	FZ2-E	1.817,50		1.856,50		1.908,50		1.181,20	FZ2-E	1.867,70		1.906,70		1.958,70				
Fichte strukturiert	1.282,90	FZ2-E	2.131,20		2.189,60		2.267,50		1.333,10	FZ2-E	2.181,40		2.239,80		2.317,70				
Lärche gebürstet, strukturiert	1.220,30	FZ2-E	2.026,60		2.080,00		2.151,20		1.270,50	FZ2-E	2.076,80		2.130,20		2.201,40				
Mahagoni	1.077,00	FZ2-E	1.811,50		1.856,30		1.916,00		1.127,20	FZ2-E	1.861,70		1.906,50		1.966,20				
Weiß glatt (W)	1.081,70	FZ6-R	1.839,10		1.886,60		1.950,00		1.131,90	FZ6-R	1.889,30		1.936,80		2.000,20				
CPL-Laminat ⁴⁾	1.147,30	FZ6-D	1.734,50 ¹⁾		1.761,60 ¹⁾		1.797,70 ¹⁾		1.197,50	FZ6-D	1.784,70 ¹⁾		1.811,80 ¹⁾		1.847,90 ¹⁾				
CPL-Laminat strukturiert / matt ^{2) 5)}	1.162,80	FZ6-D	1.765,60 ²⁾		1.794,60 ²⁾		1.833,20 ²⁾		1.213,00	FZ6-D	1.815,80 ²⁾		1.844,80 ²⁾		1.883,40 ²⁾				
Schichtstoff 1,0 mm (MAX, ...) ³⁾	1.147,30								1.197,50										
roh, stumpf (ohne Beschläge, ohne Verpackung)																			

(105)* Mauerstärke 105 mm nur möglich bei Weiß, glatt / C-Brillantweiß / C-Asteiche strukturiert

¹⁾CPL-Laminat: Türblatt laut Kollektion, Elementausführung mit Doppelfalzzarge nur in Oberfläche C-Brillantweiß erhältlich

²⁾CPL-Laminat strukturiert: Türblatt in angeführten Oberflächen⁵⁾, Elementausführung mit Doppelfalzzarge nur in Oberfläche C-Asteiche, C-Pinie Arktis, C-Saloon-Eiche erhältlich

³⁾Lieferzeit 15 Werktagen für nachstehende Dekore (ansonsten 30 Werktagen!)

Format TK 0066, 0074, 0077, 0085, 0112, 0125, 0291, 0624, 0730, 0733, 0741, 0742, 0743, 0753, 0755, 0759, 0851, 0947, 2206, 2289, 4073

⁴⁾CPL Laminat Eiche hell*** / Landbuche / Sandbirke*** / Esche weiß deckend / Brillantweiß / Nebelgrau / Titangrau

⁵⁾CPL Laminat strukturiert / matt Asteiche / Eiche Origin / Pinie Arktis / Ripped Eiche / Saloon Eiche / Solar Eiche / Valeur Grau / Valeur Taupe / Wildbuche

***Auslaufmodell

Mehrleistungen	Türblatt	Element	Türblatt	Element
Designtüren in Schutztürausführung Aufpreis auf Standard-Türblatt aus Kapitel A (Ausführungsmöglichkeiten laut Tabelle ■ Seite 215)	+832,50	+Holz-Fertigzarge ■ Seite 242	+882,70	+Holz-Fertigzarge ■ Seite 242

Lieferzeiten: 5 WT 10 WT 15 WT 20 WT 25 WT

C / Funktionstüren, Zargen & Elemente

C.2 / Funktionstüren
Schallschutz

C.3 / Funktionstüren
Einbruchschutz

C.4 / Funktionstüren
Feuerschutz

C.5 / Funktionstüren
Laubengang/Spezial

C.6 / Funktionstüren
Zargen

C.7 / Funktionstüren
Mehrleistungen

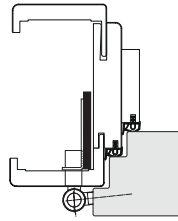

■ STANDARD: auf Mauerwerk

Schallschutz-Türblatt WET 05 mit Holz-Fertigzarge

Normbreiten (mm)

Türblatt	880	930	980
Zarge	800	850	900

Normhöhe (mm)

Türblatt	2034
Zarge	2000

WET 05, 1-flügelig bzw. 2-flügelig (optional)
 Doppelfalz, Hartholzleimter, ÖNORM WZYL-Schloss, Dorn 70, 2 Stück 3-teilige Bänder 2.52
 Technik ■ Seite 288 / Maßangaben ■ Seite 308 - 311

Holz-Fertigzarge Schallschutz, Doppelfalz (DF)
 Furnier oder Lack, gemäß ÖNORM B5330-9, verstärktes Schließblech, Dichtungsprofil montiert, gerichtet für 2 Stück 3-teilige Bänder 2.52, Futteraufdopplung lose
 Varianten, Sondermaße ■ Seite 242, 158
 Technik ■ Seite 301

Hinweis/Info

- Schutzfunktion nur gewährleistet, wenn der Einbau gemäß gültiger Kunex-Montageanleitung erfolgt!
- 3. Band ab FSTL 950 x 2010 mm erforderlich
- Schallschutz 47 dB nur in Verbindung mit Doppelfalz-zarge möglich (2. Dichtungsebene erforderlich!)
- Unterschiedliche Oberflächen je Seite mögliche Kombinationen laut Tabelle ■ Seite 212
- Um die effektive Durchgangslichte zu erreichen, ist auf die Einbausituation und den verschiedenen Öffnungswinkel der Tür zu achten!

Mehrleistungen

	Türblatt	Zarge
Klimaklasse b (anstatt c)	-66,10	
3. Band (zusätzlich) vernickelt / vermessingt	+14,80	+31,20
Spionbohrung (ohne Spion)	+17,10	
Türspion mit Verlängerung vernickelt / vermessingt	+34,90	
Kurbellallenschloss mit Wechsel Dorn 70 mm	+109,80	
GEGE 124 MF4 4-fach-Verriegelung	+233,80	+119,10
GEGE 124 MF6 6-fach-Verriegelung	+287,90	+236,00
Unterschiedliche Oberflächen-ausführung je Seite	ohne Aufpreis	ohne Aufpreis

NATURELOOK! (optional)

„roh“-Effekt durch matt lackierte Oberfläche (nur in Verbindung mit Fertigzarge FZ2-E lieferbar, Element-Abschlag bereits inkl. Zarge FZ2-E)

Ahorn AHN (+Fertigzarge FZ2-E)	Elementpreis -48,40 (-MSt 170) -54,20 (-MSt 295) -61,90 (-MSt 395)
Eiche hell (+Fertigzarge FZ2-E)	Elementpreis -107,90 (-MSt 170) -120,90 (-MSt 295) -138,10 (-MSt 395)

weitere Mehrleistungen/Beschläge ■ Seite 248 - 258

Sonderformat-Zuschläge / TÜRELEMENT NEU!

Breiten- und Höhenaufschläge	Stocklichten-Breite (mm)		
	Stocklichten-Höhe (mm)	Stocklichten-Breite (mm)	
≤ 2010	bis 1000	1001 - 1200	
	≤ 2010	+10%	+30%
	2011 - 2210	+15%	+55%
2211 - 2580	+55%	+80%	

ⓐ CPL-Laminat: Klima b max. TB-Größe 1200 x 2480 mm
 Klima c max. TB-Größe 1050 x 2120 mm

Oberfläche	WET 05-47-c W05 C O 4 K (Bestellcode)					
	Türblatt (Vollbau)	Element Zarge	090 (105)* 110	190 210 225	315 335 355	130 150 170
Ahorn AHN (optional, nur mit FZ2)	1.470,60	FZ6-R	2.233,50	2.281,70	2.345,90	
Buche gedämpft	1.386,70	FZ6-R	2.126,40	2.171,80	2.232,30	
Berg-Eiche hell	1.433,90	FZ6-R	2.182,40	2.228,90	2.290,80	
Eiche geb.-A	1.544,80	FZ2-E	2.453,60	2.519,30	2.606,90	
Eiche hell (optional, nur mit FZ2)	1.456,80	FZ6-R	2.240,30	2.291,00	2.358,50	
Esche natur	1.459,40	FZ2-E	2.145,90	2.184,90	2.236,90	
Fichte strukturiert	1.611,30	FZ2-E	2.459,60	2.518,00	2.595,90	
Lärche gebürstet, lackiert	1.548,70	FZ2-E	2.355,00	2.408,40	2.479,60	
Mahagoni	1.405,40	FZ2-E	2.139,90	2.184,70	2.244,40	
Weiß glatt (W)	1.410,10	FZ6-R	2.167,50	2.215,00	2.278,40	
CPL-Laminat ¹⁾ 4)	1.475,70	FZ6-D	2.062,90 ¹⁾	2.090,00 ¹⁾	2.126,10 ¹⁾	
CPL-Laminat strukturiert / matt ²⁾ 5)	1.491,20	FZ6-D	2.094,00 ²⁾	2.123,00 ²⁾	2.161,60 ²⁾	
Schichtstoff 1,0 mm (MAX, ...) ³⁾	1.475,70					
roh, stumpf (ohne Beschläge, ohne Verpackung)						

(105)* Mauerstärke 105 mm nur möglich bei Weiß, glatt / C-Brillantweiß / C-Asteiche strukturiert

Mehrleistungen	Türblatt	Element
Designtüren in Schutztürausführung Aufpreis auf Standard-Türblatt aus Kapitel A (Ausführungsmöglichkeiten laut Tabelle ■ Seite 215)	+1.160,90	+Holz-Fertigzarge ■ Seite 242

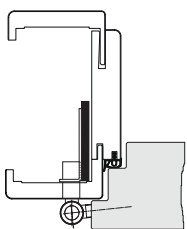

■ VARIANTE: Einsatz auf Einfachfalz-Zarge
 (Schallschutz 47 dB nur in Verbindung mit Doppelfalz-Zarge möglich)



Lieferzeiten:	5 WT	10 WT	15 WT	20 WT	25 WT
---------------	------	-------	-------	-------	-------

WAS 03 Holz-Umfassungszarge (Einfachfalz)

Einbruchschutz-Element: Holz-Umfassungszarge

SCHUTZFUNKTIONEN

Feuerschutz	--
(gemäß ÖNORM B 3850)	
Rauchschutz	--
Einbruchschutz	WK2
Klimakategorie (KK)	b / c
Schalldämmung Rw	38 - 42
(Toleranz -3 dB)	

Oberfläche	WAS 03-38-c W03 C 2 2 K (Bestellcode)					WAS 03-40-c W03 C 2 6 K (Bestellcode)						
	Türblatt (Vollbau)	Zarge	090 (105)* 110 130 150 170		190 210 225 240 260 275 285 295	315 335 355 375 395	Türblatt (Vollbau)	Zarge	090 (105)* 110 130 150 170		190 210 225 240 260 275 285 295	315 335 355 375 395
Ahorn AHN  (optional, nur mit FZ2)	953,60	FZ6-R	1.503,30	1.551,50	1.615,70	990,50	FZ6-R	1.540,20	1.588,40	1.652,60		
Buche gedämpft	869,70	FZ6-R	1.396,20	1.441,60	1.502,10	906,60	FZ6-R	1.433,10	1.478,50	1.539,00		
Berg-Eiche hell	916,90	FZ6-R	1.452,20	1.498,70	1.560,60	953,80	FZ6-R	1.489,10	1.535,60	1.597,50		
Eiche geb.-A	1.027,80	FZ2-E	1.723,40	1.789,10	1.876,70	1.064,70	FZ2-E	1.760,30	1.826,00	1.913,60		
Eiche hell  (optional, nur mit FZ2)	939,80	FZ6-R	1.510,10	1.560,80	1.628,30	976,70	FZ6-R	1.547,00	1.597,70	1.665,20		
Esche natur	942,40	FZ2-E	1.415,70	1.454,70	1.506,70	979,30	FZ2-E	1.452,60	1.491,60	1.543,60		
Fichte strukturiert	1.094,30	FZ2-E	1.729,40	1.787,80	1.865,70	1.131,20	FZ2-E	1.766,30	1.824,70	1.902,60		
Lärche gebürstet, strukturiert	1.031,70	FZ2-E	1.624,80	1.678,20	1.749,40	1.068,60	FZ2-E	1.661,70	1.715,10	1.786,30		
Mahagoni	888,40	FZ2-E	1.409,70	1.454,50	1.514,20	925,30	FZ2-E	1.446,60	1.491,40	1.551,10		
Weiß glatt (W)	893,10	FZ6-R	1.437,30	1.484,80	1.548,20	930,00	FZ6-R	1.474,20	1.521,70	1.585,10		
CPL-Laminat ³⁾	958,70	FZ6-D	1.332,70	1.359,80	1.395,90	995,60	FZ6-D	1.369,60	1.396,70	1.432,80		
CPL-Laminat strukturiert / matt ⁴⁾	974,20	FZ6-D	1.363,80	1.392,80	1.431,40	1.011,10	FZ6-D	1.400,70	1.429,70	1.468,30		
Schichtstoff 1,0 mm (MAX, ...) ²⁾	958,70					995,60						
roh, stumpf (ohne Beschläge, ohne Verpackung)												

(105)* Mauerstärke 105 mm nur möglich bei Weiß, glatt / C-Brillantweiß / C-Asteiche strukturiert

²⁾Lieferzeit 15 Werktage für nachstehende Dekore (ansonsten 30 Werktage!)

Format TK 0066, 0074, 0077, 0085, 0112, 0125, 0291, 0624, 0730, 0733, 0741, 0742, 0743, 0753, 0755, 0759, 0851, 0947, 2206, 2289, 4073

³⁾CPL Laminat Eiche hell*** / Landbuche / Sandbirke*** / Esche weiß deckend / Brillantweiß / Nebelgrau / Titangrau

⁴⁾CPL Laminat strukturiert / matt Asteiche / Eiche Origin / Pinie Arktis / Ripped Eiche / Saloon Eiche / Solar Eiche / Valeur Grau / Valeur Taupe / Wildbuche

***Auslaufmodell

Mehrleistungen	Türblatt	Element	Türblatt	Element
Designtüren in Schutztürausführung Aufpreis auf Standard-Türblatt aus Kapitel A (Ausführungsmöglichkeiten laut Tabelle ■ Seite 215)	+643,90	+Holz-Fertigzarge ■ Seite 242	+680,80	+Holz-Fertigzarge ■ Seite 242

Lieferzeiten:	5 WT	10 WT	15 WT	20 WT	25 WT
---------------	------	-------	-------	-------	-------

C.2/ Funktionstüren
Schallschutz

C.3/ Funktionstüren
Einbruchschutz

C.4/ Funktionstüren
Feuerschutz

C.5/ Funktionstüren
Laubengang/Spezial

C.6/ Funktionstüren
Zargen

C.7/ Funktionstüren
Mehrleistungen

C/ Funktionstüren, Zargen & Elemente

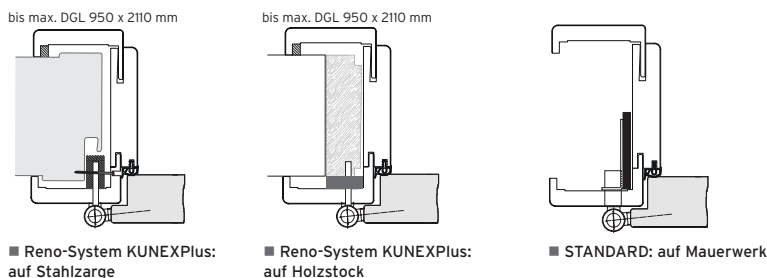

Einbruchschutz-Türblatt WAS 03 mit Holz-Fertigzarge

Normbreiten (mm)	Türblatt	650	700	750	800	850	900	950	1000	1050	
	Zarge	600	650	700	750	800	850	900	950	1000	
Normhöhe (mm)	Türblatt	2030									
	Zarge	2010									

WAS 03, 1-flügelig
Einfachfalz, Hartholzeinleimer, ÖNORM GEGE 127 MF2, 2 Stück 3-teilige Bänder 2.52
Technik ■ Seite 289 / Maßangaben ■ Seite 308 - 311

Holz-Fertigzarge Einbruchschutz (EH), Einfachfalz
Furnier, Lack oder CPL-Laminat, gemäß ÖNORM B5330-9, einbruchhemmendes Schließblech, Dichtungsprofil montiert, gerichtet für 2 Stück 3-teilige Bänder 2.52
Varianten, Sondermaße ■ Seite 242, 158
Technik ■ Seite 302

- Hinweis/Info**
- Schutzfunktion nur gewährleistet, wenn der Einbau gemäß gültiger Kunex-Montageanleitung erfolgt!
 - 3. Band ab FSTL 950 x 2010 mm erforderlich
 - **Schallwert 42 dB entspricht Laborwert mit verkitteten Fugen**
 - **Unterschiedliche Oberflächen je Seite**
mögliche Kombinationen laut Tabelle ■ Seite 212

Mehrleistungen

	Türblatt	Zarge
Klimaklasse b (anstatt c)	-66,10	
3. Band (zusätzlich) vernickelt / vermessingt	+14,80	+45,00
Spionbohrung (ohne Spion)	+17,10	
Türspion vernickelt / vermessingt	+26,70	
Kurbelfallenschloss mit Wechsel Dorn 60 mm	+97,40	
Kurbelfallenschloss mit Wechsel Dorn 70 mm	+109,80	
GEGE 124 MF4 4-fach-Verriegelung	+233,80	+119,10
GEGE 124 MF6 6-fach-Verriegelung	+287,90	+236,00
Türblatt stumpf	ohne Aufpreis	
Unterschiedliche Oberflächen-ausführung je Seite	ohne Aufpreis	ohne Aufpreis

NATURELOOK! (optional)

„roh“-Effekt durch matt lackierte Oberfläche (nur in Verbindung mit Fertigzarge FZ2-E lieferbar, Element-Abschlag bereits inkl. Zarge FZ2-E)

Ahorn AHN (+Fertigzarge FZ2-E)

Elementpreis	-48,40 (-MSt 170)
	-54,20 (-MSt 295)
	-61,90 (-MSt 395)

Eiche hell (+Fertigzarge FZ2-E)

Elementpreis	-107,90 (-MSt 170)
	-120,90 (-MSt 295)
	-138,10 (-MSt 395)

weitere Mehrleistungen/Beschläge ■ Seite 249 - 258

Sonderformat-Zuschläge / TÜRELEMENT NEU!

Breiten- und Höhenaufschläge

Stocklichten-Höhe (mm)	Stocklichten-Breite (mm)	
	bis 1000	1001 - 1100
≤ 2010	+10%	+30%
2011 - 2210	+15%	+55%
2211 - 2255	+55%	+80%

Ⓢ CPL-Laminat: Klima b max. TB-Größe 1200 x 2480 mm
Klima c max. TB-Größe 1050 x 2120 mm

Lieferzeiten:

5 WT	10 WT	15 WT	20 WT	25 WT
------	-------	-------	-------	-------

Oberfläche	WAS 03-42-c W03 C 2 3 K (Bestellcode)					
	Türblatt (Vollbau)	Zarge	090 (105)* 110	190 210 225	315 335 355	
Ahorn AHN NATURE LOOK! (optional, nur mit FZ2)	1.117,60	FZ6-R	1.667,30	1.715,50	1.779,70	
Buche gedämpft	1.033,70	FZ6-R	1.560,20	1.605,60	1.666,10	
Berg-Eiche hell	1.080,90	FZ6-R	1.616,20	1.662,70	1.724,60	
Eiche geb.-A	1.191,80	FZ2-E	1.887,40	1.953,10	2.040,70	
Eiche hell NATURE LOOK! (optional, nur mit FZ2)	1.103,80	FZ6-R	1.674,10	1.724,80	1.792,30	
Esche natur	1.106,40	FZ2-E	1.579,70	1.618,70	1.670,70	
Fichte strukturiert	1.258,30	FZ2-E	1.893,40	1.951,80	2.029,70	
Lärche gebürstet, lackiert	1.195,70	FZ2-E	1.788,80	1.842,20	1.913,40	
Mahagoni	1.052,40	FZ2-E	1.573,70	1.618,50	1.678,20	
Weiß glatt (W)	1.057,10	FZ6-R	1.601,30	1.648,80	1.712,20	
CPL-Laminat ³⁾	1.122,70	FZ6-D	1.496,70	1.523,80	1.559,90	
CPL-Laminat strukturiert / matt ⁴⁾	1.138,20	FZ6-D	1.527,80	1.556,80	1.595,40	
Schichtstoff 1,0 mm (MAX, ...) ²⁾	1.122,70	FZ6-D				
roh, stumpf (ohne Beschläge, ohne Verpackung)						

(105)* Mauerstärke 105 mm nur möglich bei Weiß, glatt / C-Brilliantweiß / C-Asteiche strukturiert

Mehrleistungen	Türblatt	Element
Designtüren in Schutztürausführung Aufpreis auf Standard-Türblatt aus Kapitel A (Ausführungsmöglichkeiten laut Tabelle ■ Seite 215)	+807,90	+Holz-Fertigzarge ■ Seite 242



C.2/ Funktionstüren Schallschutz
C.3/ Funktionstüren Einbruchschutz
C.4/ Funktionstüren Feuerschutz
C.5/ Funktionstüren Laubengang/Spezial
C/ Funktionstüren, Zargen & Elemente
C.6/ Funktionstüren Zargen
C.7/ Funktionstüren Mehrleistungen

WAS 04 Holz-Umfassungszarge (Einfachfalz)

Einbruchschutz-Element: Holz-Umfassungszarge

SCHUTZFUNKTIONEN

Feuerschutz	--
(gemäß ÖNORM B 3850)	
Rauchschutz	--
Einbruchschutz	WK2
Klimakategorie (KK)	b / c
Schalldämmung Rw	38 - 42
(Toleranz -3 dB)	

Oberfläche	WAS 04-38-c										
	W04 C 2 2 K (Bestellcode)										
	Türblatt (Vollbau)	Zarge	Element			090 (105)* 110	190 210 225	240 260 275	315 335 355	375 395	
			130	150	170						
Ahorn AHN  NATURE LOOK! (optional, nur mit FZ2)	1.154,80	FZ6-R	1.704,50	1.752,70	1.816,90						
Buche gedämpft	1.070,90	FZ6-R	1.597,40	1.642,80	1.703,30						
Berg-Eiche hell	1.118,10	FZ6-R	1.653,40	1.699,90	1.761,80						
Eiche geb.-A	1.229,00	FZ2-E	1.924,60	1.990,30	2.077,90						
Eiche hell  NATURE LOOK! (optional, nur mit FZ2)	1.141,00	FZ6-R	1.711,30	1.762,00	1.829,50						
Esche natur	1.143,60	FZ2-E	1.616,90	1.655,90	1.707,90						
Fichte strukturiert	1.295,50	FZ2-E	1.930,60	1.989,00	2.066,90						
Lärche gebürstet, strukturiert	1.232,90	FZ2-E	1.826,00	1.879,40	1.950,60						
Mahagoni	1.089,60	FZ2-E	1.610,90	1.655,70	1.715,40						
Weiß glatt (W)	1.094,30	FZ6-R	1.638,50	1.686,00	1.749,40						
CPL-Laminat ³⁾	1.159,90	FZ6-D	1.533,90	1.561,00	1.597,10						
CPL-Laminat strukturiert / matt ⁴⁾	1.175,40	FZ6-D	1.565,00	1.594,00	1.632,60						
Schichtstoff 1,0 mm (MAX, ...) ²⁾	1.146,90										
roh, stumpf (ohne Beschläge, ohne Verpackung)											

(105)* Mauerstärke 105 mm nur möglich bei Weiß, glatt / C-Brillantweiß / C-Asteiche strukturiert

²⁾Lieferzeit 15 Werktage für nachstehende Dekore (ansonsten 30 Werktage!)

Format TK 0066, 0074, 0077, 0085, 0112, 0125, 0291, 0624, 0730, 0733, 0741, 0742, 0743, 0753, 0755, 0759, 0851, 0947, 2206, 2289, 4073

³⁾CPL Laminat Eiche hell*** / Landbuche / Sandbirke*** / Esche weiß deckend / Brillantweiß / Nebelgrau / Titangrau

⁴⁾CPL Laminat strukturiert / matt Asteiche / Eiche Origin / Pinie Arktis / Ripped Eiche / Saloon Eiche / Solar Eiche / Valeur Grau / Valeur Taupe / Wildbuche

***Auslaufmodell

Mehrleistungen	Türblatt	Element		
Designtüren in Schutztürausführung Aufpreis auf Standard-Türblatt aus Kapitel A (Ausführungsmöglichkeiten laut Tabelle ■ Seite 215)	+845,10	+Holz-Fertigzarge ■ Seite 242		

Lieferzeiten:	5 WT	10 WT	15 WT	20 WT	25 WT
---------------	------	-------	-------	-------	-------

C.2/ Funktionstüren
Schallschutz

C.3/ Funktionstüren
Einbruchschutz

C.4/ Funktionstüren
Feuerschutz

C.5/ Funktionstüren
Laubengang/Spezial

C/ Funktionstüren, Zargen & Elemente

C.6/ Funktionstüren
Zargen

C.7/ Funktionstüren
Mehrleistungen



bis max. DGL 950 x 2110 mm

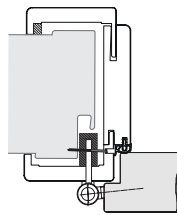

■ Reno-System KUNEXPlus: auf Stahlzarge

bis max. DGL 950 x 2110 mm

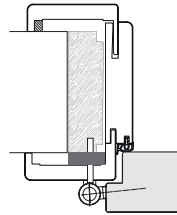

■ Reno-System KUNEXPlus: auf Holzstock

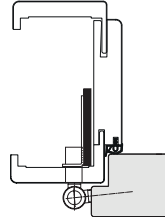

■ STANDARD: auf Mauerwerk

Einbruchschutz-Türblatt WAS 04 mit Holz-Fertigzarge

Normbreiten (mm)

Türblatt	650	700	750	800	850	900	950	1000	1050
Zarge	600	650	700	750	800	850	900	950	1000

Normhöhe (mm)

Türblatt	2030
Zarge	2010

WAS 04, 1-flügelig

Einfachfalz, Hartholzeinleimer, ÖNORM GEGE 127 MF2, 2 Stück 3-teilige Bänder 2.52
Technik ■ Seite 290 / Maßangaben ■ Seite 308 - 311

Holz-Fertigzarge Einbruchschutz (EH), Einfachfalz
 Furnier, Lack oder CPL-Laminat, gemäß ÖNORM B5330-9, einbruchhemmendes Schließblech, Dichtungsprofil montiert, gerichtet für 2 Stück 3-teilige Bänder 2.52
Varianten, Sondermaße ■ Seite 242, 158
Technik ■ Seite 302

Hinweis/Info

- Schutzfunktion nur gewährleistet, wenn der Einbau gemäß gültiger Kunex-Montageanleitung erfolgt!
- 3. Band ab FSTL 950 x 2010 mm erforderlich
- **Schallwert 42 dB entspricht Laborwert mit verkitteten Fugen**
- **Unterschiedliche Oberflächen je Seite**
 mögliche Kombinationen laut Tabelle ■ Seite 212

Mehrleistungen

	Türblatt	Zarge
Klimaklasse b (anstatt c)	-66,10	
3. Band (zusätzlich) vernickelt / vermessingt	+14,80	+45,00
Spionbohrung (ohne Spion)	+17,10	
Türspion vernickelt / vermessingt	+26,70	
Kurbelfallenschloss mit Wechsel Dorn 60 mm	+97,40	
Kurbelfallenschloss mit Wechsel Dorn 70 mm	+109,80	
GEGE 124 MF4 4-fach-Verriegelung	+233,80	+119,10
GEGE 124 MF6 6-fach-Verriegelung	+287,90	+236,00
Türblatt stumpf + Restfalz	ohne Aufpreis	
Unterschiedliche Oberflächen-ausführung je Seite	ohne Aufpreis	ohne Aufpreis

NATURELOOK! (optional)

„roh“-Effekt durch matt lackierte Oberfläche (nur in Verbindung mit Fertigzarge FZ2-E lieferbar, Element-Abschlag bereits inkl. Zarge FZ2-E)

Ahorn AHN (+Fertigzarge FZ2-E)	Elementpreis -48,40 (-MSt 170) -54,20 (-MSt 295) -61,90 (-MSt 395)
Eiche hell (+Fertigzarge FZ2-E)	Elementpreis -107,90 (-MSt 170) -120,90 (-MSt 295) -138,10 (-MSt 395)



weitere Mehrleistungen/Beschläge ■ Seite 249 - 258

Sonderformat-Zuschläge / TÜRELEMENT NEU!

Breiten- und Höhenaufschläge Stocklichten-Höhe (mm)	Stocklichten-Breite (mm)	
	bis 1000	1001 - 1100
≤ 2010	+10%	+30%
2011 - 2210	+15%	+55%
2211 - 2275	+55%	+80%

Ⓢ CPL-Laminat: Klima b max. TB-Größe 1200 x 2480 mm
 Klima c max. TB-Größe 1050 x 2120 mm

Lieferzeiten:	5 WT	10 WT	15 WT	20 WT	25 WT
---------------	------	-------	-------	-------	-------

Oberfläche	WAS 04-42-c W04 C 2 3 K (Bestellcode)					
	Türblatt (Vollbau)	Zarge	090 (105)* 110 130 150 170	190 210 225 240 260 275 285 295	315 335 355 375 395	
Ahorn AHN  NATURE LOOK! (optional, nur mit FZ2)	1.259,10	FZ6-R	1.808,80	1.857,00	1.921,20	
Buche gedämpft	1.175,20	FZ6-R	1.701,70	1.747,10	1.807,60	
Berg-Eiche hell	1.222,40	FZ6-R	1.757,70	1.804,20	1.866,10	
Eiche geb.-A	1.333,30	FZ2-E	2.028,90	2.094,60	2.182,20	
Eiche hell  NATURE LOOK! (optional, nur mit FZ2)	1.245,30	FZ6-R	1.815,60	1.866,30	1.933,80	
Esche natur	1.247,90	FZ2-E	1.721,20	1.760,20	1.812,20	
Fichte strukturiert	1.399,80	FZ2-E	2.034,90	2.093,30	2.171,20	
Lärche gebürstet, lackiert	1.337,20	FZ2-E	1.930,30	1.983,70	2.054,90	
Mahagoni	1.193,90	FZ2-E	1.715,20	1.760,00	1.819,70	
Weiß glatt (W)	1.198,60	FZ6-R	1.742,80	1.790,30	1.853,70	
CPL-Laminat ³⁾	1.264,20	FZ6-D	1.638,20	1.665,30	1.701,40	
CPL-Laminat strukturiert / matt ⁴⁾	1.279,70	FZ6-D	1.669,30	1.698,30	1.736,90	
Schichtstoff 1,0 mm (MAX, ...) ²⁾	1.251,20	FZ6-D				
roh, stumpf (ohne Beschläge, ohne Verpackung)						

(105)* Mauerstärke 105 mm nur möglich bei Weiß, glatt / C-Brillantweiß / C-Asteiche strukturiert

Mehrleistungen	Türblatt	Element
Designtüren in Schutztürausführung Aufpreis auf Standard-Türblatt aus Kapitel A (Ausführungsmöglichkeiten laut Tabelle ■ Seite 215)	+949,40	+Holz-Fertigzarge ■ Seite 242

C.2/ Funktionstüren
Schallschutz

C.3/ Funktionstüren
Einbruchschutz

C.4/ Funktionstüren
Feuerschutz

C.5/ Funktionstüren
Laubengang/Spezial

C/ Funktionstüren, Zargen & Elemente

C.6/ Funktionstüren
Zargen



C.7/ Funktionstüren
Mehrleistungen

WAS 05 Holz-Umfassungszarge (Doppelfalz)

Einbruchschutz-Element: Holz-Umfassungszarge

SCHUTZFUNKTIONEN

Feuerschutz (gemäß ÖNORM B 3850)	--
Rauchschutz	--
Einbruchschutz	WK2 / WK3 (optional)
Klimakategorie (KK)	b / c
Schalldämmung Rw (Toleranz -3 dB)	38 - 47

Oberfläche	WAS 05-38-c W05 C 2 2 K (Bestellcode)					WAS 05-42-c W05 C 2 3 K (Bestellcode)						
	Türblatt (Vollbau)	Zarge	090 (105)* 110 130 150 170		190 210 225 240 260 275 285 295	315 335 355 375 395	Türblatt (Vollbau)	Zarge	090 (105)* 110 130 150 170		190 210 225 240 260 275 285 295	315 335 355 375 395
Ahorn AHN  (optional, nur mit FZ2)	1.339,60	FZ6-R	2.102,50	2.002,50	2.214,90	1.389,80	FZ6-R	2.152,70	2.052,70	2.265,10		
Buche gedämpft	1.255,70	FZ6-R	1.995,40	1.892,60	2.101,30	1.305,90	FZ6-R	2.045,60	1.942,80	2.151,50		
Berg-Eiche hell	1.302,90	FZ6-R	2.051,40	1.949,70	2.159,80	1.353,10	FZ6-R	2.101,60	1.999,90	2.210,00		
Eiche geb.-A	1.413,80	FZ2-E	2.322,60	2.240,10	2.475,90	1.464,00	FZ2-E	2.372,80	2.290,30	2.526,10		
Eiche hell  (optional, nur mit FZ2)	1.325,80	FZ6-R	2.109,30	2.011,80	2.227,50	1.376,00	FZ6-R	2.159,50	2.062,00	2.277,70		
Esche natur	1.328,40	FZ2-E	2.014,90	1.905,70	2.105,90	1.378,60	FZ2-E	2.065,10	1.955,90	2.156,10		
Fichte strukturiert	1.480,30	FZ2-E	2.328,60	2.238,80	2.464,90	1.530,50	FZ2-E	2.378,80	2.289,00	2.515,10		
Lärche gebürstet, strukturiert	1.417,70	FZ2-E	2.224,00	2.129,20	2.348,60	1.467,90	FZ2-E	2.274,20	2.179,40	2.398,80		
Mahagoni	1.274,40	FZ2-E	2.008,90	1.905,50	2.113,40	1.324,60	FZ2-E	2.059,10	1.955,70	2.163,60		
Weiß glatt (W)	1.279,10	FZ6-R	2.036,50	1.935,80	2.147,40	1.329,30	FZ6-R	2.086,70	1.986,00	2.197,60		
CPL-Laminat ⁴⁾	1.344,70	FZ6-D	1.931,90 ¹⁾	1.810,80 ¹⁾	1.995,10 ¹⁾	1.394,90	FZ6-D	1.982,10 ¹⁾	1.861,00 ¹⁾	2.045,30 ¹⁾		
CPL-Laminat strukturiert / matt ^{2) 5)}	1.360,20	FZ6-D	1.963,00 ²⁾	1.843,80 ²⁾	2.030,60 ²⁾	1.410,40	FZ6-D	2.013,20 ²⁾	1.894,00 ²⁾	2.080,80 ²⁾		
Schichtstoff 1,0 mm (MAX, ...) ³⁾	1.344,70					1.394,90						
roh, stumpf (ohne Beschläge, ohne Verpackung)												

(105)* Mauerstärke 105 mm nur möglich bei Weiß, glatt / C-Brillantweiß / C-Asteiche strukturiert

¹⁾CPL-Laminat: Türblatt laut Kollektion, Elementausführung mit Doppelfalzzarge nur in Oberfläche C-Brillantweiß erhältlich

²⁾CPL-Laminat strukturiert: Türblatt in angeführten Oberflächen, Elementausführung mit Doppelfalzzarge nur in Oberfläche C-Asteiche, C-Pinie Arktis, C-Saloon-Eiche erhältlich

³⁾Lieferzeit 15 Werktage für nachstehende Dekore (ansonsten 30 Werktage!)

Format TK 0066, 0074, 0077, 0085, 0112, 0125, 0291, 0624, 0730, 0733, 0741, 0742, 0743, 0753, 0755, 0759, 0851, 0947, 2206, 2289, 4073

⁴⁾CPL Laminat Eiche hell*** / Landbuche / Sandbirke*** / Esche weiß deckend / Brillantweiß / Nebelgrau / Titangrau

⁵⁾CPL Laminat strukturiert / matt Asteiche / Eiche Origin / Pinie Arktis / Ripped Eiche / Saloon Eiche / Solar Eiche / Valeur Grau / Valeur Taupe / Wildbuche

***Auslaufmodell

Mehrleistungen	Türblatt	Element	Türblatt	Element
Designtüren in Schutztürausführung Aufpreis auf Standard-Türblatt aus Kapitel A (Ausführungsmöglichkeiten laut Tabelle ■ Seite 215)	+1.029,90	+Holz-Fertigzarge ■ Seite 242	+1.080,10	+Holz-Fertigzarge ■ Seite 242
Einbruchhemmung WK3* ■ EH-Drücker Seite 256, 257 Bestellcode	+426,40 W05 C 3 2 K	+859,10	+426,40 W05 C 3 3 K	+859,10

*Einbruchhemmung WK3 GEGE 124 MF6, 3. Band, Bandsicherung, Mehrfachverriegelung, Falzlufbegrenzung (max. FSTL 1200 x 2200 mm);

ab FSTL 2201 mit Schwenkriegelverriegelung GEGE 134 SV5 (max. TBA 1200 x 2450) = Aufpreis auf GEGE 124 MF6 +100,90 €;

Lieferzeiten:	5 WT	10 WT	15 WT	20 WT	25 WT
---------------	------	-------	-------	-------	-------

C.2/ Funktionstüren Schallschutz
C.3/ Funktionstüren Einbruchschutz
C.4/ Funktionstüren Feuerschutz
C.5/ Funktionstüren Laubengang/Spezial
C./ Funktionstüren, Zargen & Elemente
C.6/ Funktionstüren Zargen
C.7/ Funktionstüren Mehrleistungen

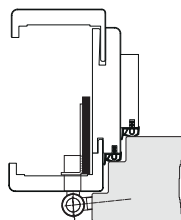

■ STANDARD: auf Mauerwerk

Einbruchschutz-Türblatt WAS 05 mit Holz-Fertigzarge

Normbreiten (mm)

Türblatt	880	930	980
Zarge	800	850	900

Normhöhe (mm)

Türblatt	2034
Zarge	2000

WAS 05, 1-flügelig

Doppelfalz, Hartholzleimer, ÖNORM GEGE 127 MF2, 2 Stück 3-teilige Bänder 2.52
Technik ■ Seite 291 / Maßangaben ■ Seite 308 - 311

Holz-Fertigzarge Einbruchschutz, Doppelfalz (EH-DF)
 Furnier oder Lack, gemäß ÖNORM B5330-9, verstärktes Schließblech, Dichtungsprofil montiert, gerichtet für 2 Stück 3-teilige Bänder 2.52, Futteraufdopplung lose
Varianten, Sondermaße ■ Seite 242, 158
Technik ■ Seite 303

Hinweis/Info

- Schutzfunktion nur gewährleistet, wenn der Einbau gemäß gültiger Kunex-Montageanleitung erfolgt!
- **3. Band** ab FSTL 950 x 2010 mm erforderlich
- **Schallschutz 47 dB** nur in Verbindung mit Doppelfalz-zarge möglich (2. Dichtungsebene erforderlich!)
- **Unterschiedliche Oberflächen je Seite** mögliche Kombinationen laut Tabelle ■ Seite 212
- **Um die effektive Durchgangslichte zu erreichen, ist auf die Einbausituation und den verschiedenen Öffnungswinkel der Tür zu achten!**

Mehrleistungen

	Türblatt	Zarge
Klimaklasse b (anstatt c)	-66,10	
3. Band (zusätzlich) vernickelt / vermessingt	+14,80	+45,00
Spionbohrung (ohne Spion)	+17,10	
Türspion mit Verlängerung vernickelt / vermessingt	+34,90	
Kurbelfallenschloss mit Wechsel Dorn 70 mm	+109,80	
GEGE 124 MF4 4-fach-Verriegelung	+233,80	+119,10
GEGE 124 MF6 6-fach-Verriegelung	+287,90	+236,00
Türblatt stumpf	ohne Aufpreis	
Unterschiedliche Oberflächen-ausführung je Seite	ohne Aufpreis	ohne Aufpreis

NATURELOOK! (optional)

„roh“-Effekt durch matt lackierte Oberfläche (nur in Verbindung mit Fertigzarge FZ2-E lieferbar, Element-Abschlag bereits inkl. Zarge FZ2-E)

Ahorn AHN (+Fertigzarge FZ2-E)	Elementpreis
	-48,40 (-MSt 170)
	-54,20 (-MSt 295)
	-61,90 (-MSt 395)
Eiche hell (+Fertigzarge FZ2-E)	Elementpreis
	-107,90 (-MSt 170)
	-120,90 (-MSt 295)
	-138,10 (-MSt 395)

weitere Mehrleistungen/Beschläge ■ Seite 249 - 258

Sonderformat-Zuschläge / TÜRELEMENT NEU!

Breiten- und Höhenaufschläge	Stocklichten-Breite (mm)		
	Stocklichten-Höhe (mm)	bis 1000	1001 - 1100
≤ 2010	+10%	+30%	
2011 - 2210	+15%	+55%	
2211 - 2275	+55%	+80%	

Ⓢ CPL-Laminat: Klima b max. TB-Größe 1200 x 2480 mm
 Klima c max. TB-Größe 1050 x 2120 mm

Lieferzeiten:	5 WT	10 WT	15 WT	20 WT	25 WT
---------------	------	-------	-------	-------	-------

Oberfläche	WAS 05-47-c W05 C 2 4 K (Bestellcode)								
	Türblatt (Vollbau)	Element Zarge	090 (105)* 110	190 210 225	315 335 355	130 150 170	240 260 275	375 395	285 295
Ahorn AHN (optional, nur mit FZ2)	1.668,00	FZ6-R	2.430,90	2.330,90	2.543,30				
Buche gedämpft	1.584,10	FZ6-R	2.323,80	2.221,00	2.429,70				
Berg-Eiche hell	1.631,30	FZ6-R	2.379,80	2.278,10	2.488,20				
Eiche geb.-A	1.742,20	FZ2-E	2.651,00	2.568,50	2.804,30				
Eiche hell (optional, nur mit FZ2)	1.654,20	FZ6-R	2.437,70	2.340,20	2.555,90				
Esche natur	1.656,80	FZ2-E	2.343,30	2.234,10	2.434,30				
Fichte strukturiert	1.808,70	FZ2-E	2.657,00	2.567,20	2.793,30				
Lärche gebürstet, lackiert	1.746,10	FZ2-E	2.552,40	2.457,60	2.677,00				
Mahagoni	1.602,80	FZ2-E	2.337,30	2.233,90	2.441,80				
Weiß glatt (W)	1.607,50	FZ6-R	2.364,90	2.264,20	2.475,80				
CPL-Laminat ^{1) 4)}	1.673,10	FZ6-D	2.260,30 ¹⁾	2.139,20 ¹⁾	2.323,50 ¹⁾				
CPL-Laminat strukturiert / matt ^{2) 5)}	1.688,60	FZ6-D	2.291,40 ²⁾	2.172,20 ²⁾	2.359,00 ²⁾				
Schichtstoff 1,0 mm (MAX, ...) ³⁾	1.673,10								
roh, stumpf (ohne Beschläge, ohne Verpackung)									

(105)* Mauerstärke 105 mm nur möglich bei Weiß, glatt / C-Brilliantweiß / C-Asteiche strukturiert

Mehrleistungen	Türblatt	Element
Designtüren in Schutztürausführung Aufpreis auf Standard-Türblatt aus Kapitel A (Ausführungsmöglichkeiten laut Tabelle ■ Seite 215)	+1.358,30	+Holz-Fertigzarge ■ Seite 242
Einbruchhemmung WK3* ■ EH-Drücker Seite 256, 257 Bestellcode	+426,40	+859,10

*Einbruchhemmung WK3 GEGE 124 MF6, 3. Band, Bandsicherung, Falzluftbegrenzung (max. FSTL 1200 x 2200 mm);
 ab FSTL 2201 mit Schwenkriegelveerriegelung GEGE 134 SV5 (max. TBA 1200 x 2450)
 = Aufpreis auf GEGE 124 MF6 +100,90 €;

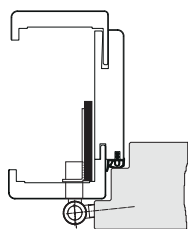

■ VARIANTE: Einsatz auf Einfachfalz-Zarge
 (Schallschutz 47 dB nur in Verbindung mit Doppelfalz-Zarge möglich)



TYP 3 Holz-Umfassungszarge

Feuerschutz-Element: Holz-Umfassungszarge

SCHUTZFUNKTIONEN

Feuerschutz (gemäß ÖNORM B 3850)	EI₂30-C
Rauchschutz	S₂₀₀ (optional)
Einbruchschutz	WK2 (optional)
Klimakategorie (KK)	b / c
Schalldämmung Rw (Toleranz -3 dB)	33 - 38

Weitere Elementausführungen (S-Design, Blendrahmen, Rahmenstock, Stahlzargen) siehe Preisliste Feuerschutzelemente

Oberfläche	TYP 3-EI ₂ 30-33-c T03 C 0 1 K (Bestellcode)					TYP 3-EI ₂ 30-38-c T03 C 0 2 K (Bestellcode)				
	Türblatt (Vollbau)	Zarge	Element inkl. Beschlags-Set			Türblatt (Vollbau)	Zarge	Element inkl. Beschlags-Set		
			090 (105)* 110 130 150 170	190 210 225 240 260 275 285 295	315 335 355 375 395			090 (105)* 110 130 150 170	190 210 225 240 260 275 285 295	315 335 355 375 395
Ahorn AHN  NATURE LOOK! (optional, nur mit FZ2)	895,00	FZ6-R	2.152,70	2.200,90	2.265,10	944,60	FZ6-R	2.202,30	2.250,50	2.314,70
Buche gedämpft	811,10	FZ6-R	2.045,60	2.091,00	2.151,50	860,70	FZ6-R	2.095,20	2.140,60	2.201,10
Berg-Eiche hell	858,30	FZ6-R	2.101,60	2.148,10	2.210,00	907,90	FZ6-R	2.151,20	2.197,70	2.259,60
Eiche geb.-A	969,20	FZ2-E	2.372,80	2.438,50	2.526,10	1.018,80	FZ2-E	2.422,40	2.488,10	2.575,70
Eiche hell  NATURE LOOK! (optional, nur mit FZ2)	881,20	FZ6-R	2.159,50	2.210,20	2.277,70	930,80	FZ6-R	2.209,10	2.259,80	2.327,30
Esche natur	883,80	FZ2-E	2.065,10	2.104,10	2.156,10	933,40	FZ2-E	2.114,70	2.153,70	2.205,70
Fichte strukturiert	1.035,70	FZ2-E	2.378,80	2.437,20	2.515,10	1.085,30	FZ2-E	2.428,40	2.486,80	2.564,70
Lärche gebürstet, strukturiert	973,10	FZ2-E	2.274,20	2.327,60	2.398,80	1.022,70	FZ2-E	2.323,80	2.377,20	2.448,40
Mahagoni	829,80	FZ2-E	2.059,10	2.103,90	2.163,60	879,40	FZ2-E	2.108,70	2.153,50	2.213,20
Weiß glatt (W)	834,50	FZ6-R	2.086,70	2.134,20	2.197,60	884,10 ¹⁾	FZ6-R	2.136,30	2.183,80	2.247,20
CPL-Laminat ³⁾	900,10	FZ6-D	1.982,10	2.009,20	2.045,30	949,70	FZ6-D	2.031,70	2.058,80	2.094,90
CPL-Laminat strukturiert / matt ⁴⁾	915,60	FZ6-D	2.013,20	2.042,20	2.080,80	965,20	FZ6-D	2.062,80	2.091,80	2.130,40
Schichtstoff 1,0 mm (MAX, ...) ²⁾	900,10					949,70				
roh, stumpf (ohne Beschläge, ohne Verpackung)	638,50					672,80				

(105)* Mauerstärke 105 mm nur möglich bei Weiß, glatt / C-Brilliantweiß / C-Asteiche strukturiert

¹⁾Ausführung Klimaklasse b ebenfalls in 5 Werktagen lieferbar

²⁾Lieferzeit 15 Werktage für nachstehende Dekore (ansonsten 30 Werktage!)

Format TK 0066, 0074, 0077, 0085, 0112, 0125, 0291, 0624, 0730, 0733, 0741, 0742, 0743, 0753, 0755, 0759, 0851, 0947, 2206, 2289, 4073

³⁾CPL Laminat Eiche hell*** / Landbuche / Sandbirke*** / Esche weiß deckend / Brillantweiß / Nebelgrau / Titangrau

⁴⁾CPL Laminat strukturiert / matt Asteiche / Eiche Origin / Pinie Arktis / Ripped Eiche / Saloon Eiche / Solar Eiche / Valeur Grau / Valeur Taupe / Wildbuche

***Auslaufmodell

Mehrleistungen	Türblatt	Element	Türblatt	Element
Designtüren in Schutztürausführung Aufpreis auf Standard-Türblatt aus Kapitel A (Ausführungsmöglichkeiten laut Tabelle ■ Seite 215)	+585,30	+Holz-Fertigzarge ■ Seite 244 +205,10 (Beschlagsset)	+634,90	+Holz-Fertigzarge ■ Seite 244 +205,10 (Beschlagsset)
Einbruchhemmung WK2* ■ EH-Drücker Seite 256, 257 Bestellcode	+55,30 T03 C 2 1 K	+55,30	+55,30 T03 C 2 2 K	+55,30
Rauchschutz S ₂₀₀ -C Bestellcode	+171,80 T03 C 0 1 S	+171,80	+171,80 T03 C 0 2 S	+171,80
Rauchschutz + Einbruchhemmung WK2* Bestellcode	+227,10 T03 C 2 1 S	+227,10	+227,10 T03 C 2 2 S	+227,10

*Einbruchhemmung WK2 2-fach-Verriegelung

Feuerschutz-Element TYP 3

inkl. Drücker mit Rosettenlochbohrungen, Schließer und Blindzylinder (im Elementpreis enthalten)

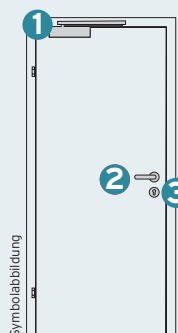

1 Türschließer ECO TS52 mit Gleitschiene (TBA bis 1250 mm), silberfärbig (117,30 € / lose)



Ausnahme:
Türschließer-Befreiung ■ www.kunex.at

2 Drückergarnitur 210-R PZ, Edelstahl matt (72,20€ / lose)



2 Rosettenlochbohrung (10,20 €)

3 Blindzylinder Buche roh (95 mm +/- 0,5 mm) (5,40 € / lose)



Einsatz nur bei Beschlagsausführung Drücker/Drücker möglich! ■ Ausnahme: Blindzylinder entfällt bei bauseitiger Schließanlage

Varianten: Türschließer / Drücker ■ Mehrleistungen Seite 250 - 258

■ Beschlagsset komplett € 205,10

Lieferzeiten: 5 WT 10 WT 15 WT 20 WT 25 WT



TYP 4 Holz-Umfassungszarge

Feuerschutz-Element: Holz-Umfassungszarge

SCHUTZFUNKTIONEN

Feuerschutz (gemäß ÖNORM B 3850)	EI₂30-C
Rauchschutz	S₂₀₀ (optional)
Einbruchschutz	WK2 (optional)
Klimakategorie (KK)	b / c
Schalldämmung Rw (Toleranz -3 dB)	33 - 42

Weitere Elementausführungen (S-Design, Blendrahmen, Rahmenstock, Stahlzargen) siehe Preisliste Feuerschutzelemente

Oberfläche	TYP 4-EI ₂ 30-33-c T04 C O 1 K (Bestellcode)					TYP 4-EI ₂ 30-38-c T04 C O 2 K (Bestellcode)				
	Türblatt (Vollbau)	Zarge	Element inkl. Beschlags-Set			Türblatt (Vollbau)	Zarge	Element inkl. Beschlags-Set		
			090 (105)* 110 130 150 170	190 210 225 240 260 275 285 295	315 335 355 375 395			090 (105)* 110 130 150 170	190 210 225 240 260 275 285 295	315 335 355 375 395
Ahorn AHN  (optional, nur mit FZ2)	935,40	FZ6-R	2.193,10	2.241,30	2.305,50	977,10	FZ6-R	2.234,80	2.283,00	2.347,20
Buche gedämpft	851,50	FZ6-R	2.086,00	2.131,40	2.191,90	893,20	FZ6-R	2.127,70	2.173,10	2.233,60
Berg-Eiche hell	898,70	FZ6-R	2.142,00	2.188,50	2.250,40	940,40	FZ6-R	2.183,70	2.230,20	2.292,10
Eiche geb.-A	1.009,60	FZ2-E	2.413,20	2.478,90	2.566,50	1.051,30	FZ2-E	2.454,90	2.520,60	2.608,20
Eiche hell  (optional, nur mit FZ2)	921,60	FZ6-R	2.199,90	2.250,60	2.318,10	963,30	FZ6-R	2.241,60	2.292,30	2.359,80
Esche natur	924,20	FZ2-E	2.105,50	2.144,50	2.196,50	965,90	FZ2-E	2.147,20	2.186,20	2.238,20
Fichte strukturiert	1.076,10	FZ2-E	2.419,20	2.477,60	2.555,50	1.117,80	FZ2-E	2.460,90	2.519,30	2.597,20
Lärche gebürstet, strukturiert	1.013,50	FZ2-E	2.314,60	2.368,00	2.439,20	1.055,20	FZ2-E	2.356,30	2.409,70	2.480,90
Mahagoni	870,20	FZ2-E	2.099,50	2.144,30	2.204,00	911,90	FZ2-E	2.141,20	2.186,00	2.245,70
Weiß glatt (W)	874,90	FZ6-R	2.127,10	2.174,60	2.238,00	916,60	FZ6-R	2.168,80	2.216,30	2.279,70
CPL-Laminat ³⁾	940,50	FZ6-D	2.022,50	2.049,60	2.085,70	982,20	FZ6-D	2.064,20	2.091,30	2.127,40
CPL-Laminat strukturiert / matt ⁴⁾	956,00	FZ6-D	2.053,60	2.082,60	2.121,20	997,70	FZ6-D	2.095,30	2.124,30	2.162,90
Schichtstoff 1,0 mm (MAX, ...) ²⁾	940,50					982,20				
roh, stumpf (ohne Beschläge, ohne Verpackung)	797,80					847,30				

(105)* Mauerstärke 105 mm nur möglich bei Weiß, glatt / C-Brillantweiß / C-Asteiche strukturiert

²⁾Lieferzeit 15 Werktage für nachstehende Dekore (ansonsten 30 Werktage!)

Format TK 0066, 0074, 0077, 0085, 0112, 0125, 0291, 0624, 0730, 0733, 0741, 0742, 0743, 0753, 0755, 0759, 0851, 0947, 2206, 2289, 4073

³⁾CPL Laminat Eiche hell*** / Landbuche / Sandbirke*** / Esche weiß deckend / Brillantweiß / Nebelgrau / Titangrau

⁴⁾CPL Laminat strukturiert / matt Asteiche / Eiche Origin / Pinie Arktis / Ripped Eiche / Saloon Eiche / Solar Eiche / Valeur Grau / Valeur Taupe / Wildbuche

***Auslaufmodell

Mehrleistungen	Türblatt	Element	Türblatt	Element
Designtüren in Schutztürausführung Aufpreis auf Standard-Türblatt aus Kapitel A (Ausführungsmöglichkeiten laut Tabelle ■ Seite 215)	+625,70	+Holz-Fertigzarge ■ Seite 244 +205,10 (Beschlagsset)	+667,40	+Holz-Fertigzarge ■ Seite 244 +205,10 (Beschlagsset)
Einbruchhemmung WK2* ■ EH-Drücker Seite 256, 257 Bestellcode	+55,30 T04 C 2 1 K	+55,30	+55,30 T04 C 2 2 K	+55,30
Rauchschutz S ₂₀₀ -C Bestellcode	+171,80 T04 C O 1 S	+171,80	+171,80 T04 C O 2 S	+171,80
Rauchschutz + Einbruchhemmung WK2* Bestellcode	+227,10 T04 C 2 1 S	+227,10	+227,10 T04 C 2 2 S	+227,10

Feuerschutz-Element TYP 4

inkl. Drücker mit Rosettenlochbohrungen, Schließer und Blindzylinder (im Elementpreis enthalten)

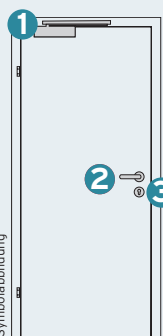

1 Türschließer ECO TS52 mit Gleitschiene (TBA bis 1250 mm), silberfärbig (117,30 € / lose)



Ausnahme:
Türschließer-Befreiung ■ www.kunex.at

2 Drückergarnitur 210-R PZ, Edelstahl matt (72,20 € / lose)



2 Rosettenlochbohrung (10,20 €)

3 Blindzylinder Buche roh (95 mm +/- 0,5 mm) (5,40 € / lose)



Einsatz nur bei Beschlagsausführung
Drücker/Drücker möglich! ■ Ausnahme:
Blindzylinder entfällt bei bauseitiger
Schließanlage

Varianten: Türschließer / Drücker ■ Mehrleistungen Seite 250 - 558

■ Beschlagsset komplett € 205,10

Lieferzeiten: 5 WT 10 WT 15 WT 20 WT 25 WT

C.2/ Funktionstüren Schallschutz
C.3/ Funktionstüren Einbruchschutz
C.4/ Funktionstüren Feuerschutz
C.5/ Funktionstüren Laubengang/Spezial
C.6/ Funktionstüren Zargen
C.7/ Funktionstüren Mehrleistungen

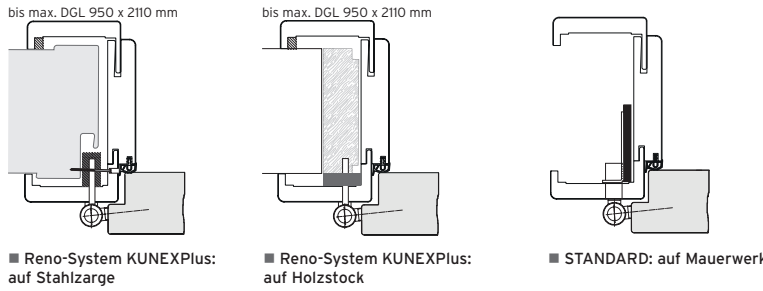

Feuerschutz-Türblatt TYP 4 mit Holz-Fertigzarge

Normbreiten (mm)		Türblatt	650	700	750	800	850	900	950	1000	1050
Normhöhe (mm)		Türblatt	2030								
		Zarge	2010								

TYP 4, 1-flügelig bzw. 2-flügelig (optional)
 ÖNORM WZYL-Schloss, Dorn 60
 2 Stück 3-teilige Bänder
 Technik ■ Seite 293 / Maßangaben ■ Seite 308 - 311

Holz-Fertigzarge Feuerschutz (EI₂30), Einfachfalz
 Furnier, Lack oder CPL-Laminat, gemäß ÖNORM B5330-9, verstärktes Schließblech, Dichtungsprofil montiert, gerichtet für 2 Stück Spezialbänder EI30

Varianten, Sondermaße ■ Seite 244, 148
 Technik ■ Seite 302

- Hinweis/Info**
- Schutzfunktion nur gewährleistet, wenn der Einbau gemäß gültiger Kunex-Montageanleitung erfolgt!
 - 3. Band ab FSTL 950 x 2010 mm erforderlich
 - Rauchschutz S₂₀₀-C Türblattausführung inkl. Bodendichter - Kürzbarkeit beachten ■ Technik Seite 303

Varianten Tipp!
 Weitere Ausführungsmöglichkeiten (Elemente flächenbündig / stumpf / mit Stahlzargen, ...) ■ Kunex Elemente-Preisliste 4/2024

Mehrleistungen	Türblatt	Zarge
Klimaklasse b (anstatt c)	-66,10	
3. Band (zusätzlich) vernickelt / vermessingt	+21,80	+45,00
Spionbohrung (ohne Spion)	+17,10	
Türspion vernickelt / vermessingt	+26,70	
Kurbelfallenschloss mit Wechsel Dorn 60 mm	+97,40	
Kurbelfallenschloss mit Wechsel Dorn 70 mm	+109,80	
GEGE 124 MF4 4-fach-Verriegelung	+233,80	+119,10
GEGE 124 MF6 6-fach-Verriegelung	+287,90	+236,00
Unterschiedliche Oberflächen-ausführung je Seite	ohne	ohne
	Aufpreis	Aufpreis

NATURELOOK! (optional)
 „roh“-Effekt durch matt lackierte Oberfläche (nur in Verbindung mit Fertigzarge FZ2-E lieferbar, Element-Abschlag bereits inkl. Zarge FZ2-E)

Ahorn AHN (+Fertigzarge FZ2-E) Elementpreis
 -48,40 (-MSt 170)
 -54,20 (-MSt 295)
 -61,90 (-MSt 395)

Eiche hell (+Fertigzarge FZ2-E) Elementpreis
 -107,90 (-MSt 170)
 -120,90 (-MSt 295)
 -138,10 (-MSt 395)

weitere Mehrleistungen/Beschläge ■ Seite 250 - 258

Sonderformat-Zuschläge / TÜRELEMENT NEU!

Stocklichten-Höhe (mm)	Stocklichten-Breite (mm)	
	bis 1000	1001 - 1200
≤ 2010	+10%	+30%
2011 - 2210	+15%	+55%
2211 - 2580	+55%	+80%

Ⓞ CPL-Laminat: Klima b max. TB-Größe 1200 x 2480 mm
 Klima c max. TB-Größe 1050 x 2120 mm

Lieferzeiten:	5 WT	10 WT	15 WT	20 WT	25 WT
---------------	------	-------	-------	-------	-------

Oberfläche	TYP 4-EI ₂ 30-42-c TO4 C 0 3 K (Bestellcode)					
	Türblatt (Vollbau)	Zarge	Element inkl. Beschlags-Set			
			090 (105)* 110	190 210 225	315 335 355	
			130 150 170	240 260 275	375 395	
				285 295		
Ahorn AHN (optional, nur mit FZ2)	991,80	FZ6-R	2.249,50	2.297,70	2.361,90	
Buche gedämpft	907,90	FZ6-R	2.142,40	2.187,80	2.248,30	
Berg-Eiche hell	955,10	FZ6-R	2.198,40	2.244,90	2.306,80	
Eiche geb.-A	1.066,00	FZ2-E	2.469,60	2.535,30	2.622,90	
Eiche hell (optional, nur mit FZ2)	978,00	FZ6-R	2.256,30	2.307,00	2.374,50	
Esche natur	980,60	FZ2-E	2.161,90	2.200,90	2.252,90	
Fichte strukturiert	1.132,50	FZ2-E	2.475,60	2.534,00	2.611,90	
Lärche gebürstet, lackiert	1.069,90	FZ2-E	2.371,00	2.424,40	2.495,60	
Mahagoni	926,60	FZ2-E	2.155,90	2.200,70	2.260,40	
Weiß glatt (W)	931,30	FZ6-R	2.183,50	2.231,00	2.294,40	
CPL-Laminat ³⁾	996,90	FZ6-D	2.078,90	2.106,00	2.142,10	
CPL-Laminat strukturiert / matt ⁴⁾	1.012,40	FZ6-D	2.110,00	2.139,00	2.177,60	
Schichtstoff 1,0 mm (MAX, ...) ²⁾	996,90					
roh, stumpf (ohne Beschläge, ohne Verpackung)	897,50					

(105)* Mauerstärke 105 mm nur möglich bei Weiß, glatt / C-Brillantweiß / C-Asteiche strukturiert
³⁾CPL Laminat Eiche hell*** / Landbuche / Sandbirke*** / Esche weiß deckend / Brillantweiß / Nebelgrau / Titangrau
⁴⁾CPL Laminat strukturiert / matt Asteiche / Eiche Origin / Pinie Arktis / Ripped Eiche / Saloon Eiche / Solar Eiche / Valeur Grau / Valeur Taupe / Wildbuche
 ***Auslaufmodell

Mehrleistungen	Türblatt	Element
Designtüren in Schutzrausführung Aufpreis auf Standard-Türblatt aus Kapitel A (Ausführungsmöglichkeiten laut Tabelle ■ Seite 215)	+682,10	+Holz-Fertigzarge ■ Seite 244 +205,10 (Beschlagsset)
Einbruchhemmung WK2* ■ EH-Drücker Seite 265, 266 Bestellcode	+55,30 TO4 C 2 3 K	+55,30
Rauchschutz S ₂₀₀ -C Bestellcode	+171,80 TO4 C 0 3 S	+171,80
Rauchschutz + Einbruchhemmung WK2* Bestellcode	+227,10 TO4 C 2 3 S	+227,10

*Einbruchhemmung WK2 2-fach-Verriegelung (max. TBA 1150 x 2275 mm)

TYP 5 Holz-Umfassungszarge

Feuerschutz-Element: Holz-Umfassungszarge

SCHUTZFUNKTIONEN

Feuerschutz (gemäß ÖNORM B 3850)	EI₂30-C
Rauchschutz	S₂₀₀ (optional)
Einbruchschutz	WK2 / WK3 (optional)
Klimakategorie (KK)	b / c
Schalldämmung Rw (Toleranz -3 dB)	38 - 47

Weitere Elementausführungen (S-Design, Blendrahmen, Rahmenstock, Stahlzargen) siehe Preisliste Feuerschutzelemente

Oberfläche	TYP 5-EI ₂ 30-38-c T05 C 0 2 K (Bestellcode)					TYP 5-EI ₂ 30-42-c T05 C 0 3 K (Bestellcode)				
	Türblatt (Vollbau)	Zarge	Element inkl. Beschlags-Set			Türblatt (Vollbau)	Zarge	Element inkl. Beschlags-Set		
			090 (105)* 110 130 150 170	190 210 225 240 260 275 285 295	315 335 355 375 395			090 (105)* 110 130 150 170	190 210 225 240 260 275 285 295	315 335 355 375 395
Ahorn AHN (optional, nur mit FZ2)	1.298,00	FZ6-R	2.804,40	2.852,60	2.916,80	1.348,20	FZ6-R	2.854,60	2.902,80	2.967,00
Buche gedämpft	1.214,10	FZ6-R	2.697,30	2.742,70	2.803,20	1.264,30	FZ6-R	2.747,50	2.792,90	2.853,40
Berg-Eiche hell	1.261,30	FZ6-R	2.753,30	2.799,80	2.861,70	1.311,50	FZ6-R	2.803,50	2.850,00	2.911,90
Eiche geb.-A	1.372,20	FZ2-E	3.024,50	3.090,20	3.177,80	1.422,40	FZ2-E	3.074,70	3.140,40	3.228,00
Eiche hell (optional, nur mit FZ2)	1.284,20	FZ6-R	2.811,20	2.861,90	2.929,40	1.334,40	FZ6-R	2.861,40	2.912,10	2.979,60
Esche natur	1.286,80	FZ2-E	2.716,80	2.755,80	2.807,80	1.337,00	FZ2-E	2.767,00	2.806,00	2.858,00
Fichte strukturiert	1.438,70	FZ2-E	3.030,50	3.088,90	3.166,80	1.488,90	FZ2-E	3.080,70	3.139,10	3.217,00
Lärche gebürstet, strukturiert	1.376,10	FZ2-E	2.925,90	2.979,30	3.050,50	1.426,30	FZ2-E	2.976,10	3.029,50	3.100,70
Mahagoni	1.232,80	FZ2-E	2.710,80	2.755,60	2.815,30	1.283,00	FZ2-E	2.761,00	2.805,80	2.865,50
Weiß glatt (W)	1.237,50	FZ6-R	2.738,40	2.785,90	2.849,30	1.287,70	FZ6-R	2.788,60	2.836,10	2.899,50
CPL-Laminat ¹⁾ 4)	1.303,10	FZ6-D	2.633,80 ¹⁾	2.660,90 ¹⁾	2.697,00 ¹⁾	1.353,30	FZ6-D	2.684,00 ¹⁾	2.711,10 ¹⁾	2.747,20 ¹⁾
CPL-Laminat strukturiert / matt ²⁾ 5)	1.318,60	FZ6-D	2.664,90 ²⁾	2.693,90 ²⁾	2.732,50 ²⁾	1.368,80	FZ6-D	2.715,10 ²⁾	2.744,10 ²⁾	2.782,70 ²⁾
Schichtstoff 1,0 mm (MAX, ...) 3)	1.303,10					1.353,30				
roh, stumpf (ohne Beschläge, ohne Verpackung)	1.041,70					1.091,30				

(105)* Mauerstärke 105 mm nur möglich bei Weiß, glatt / C-Brillanweiß / C-Asteiche strukturiert

¹⁾CPL-Laminat: Türblatt laut Kollektion, Elementausführung mit Doppelfalzzarge nur in Oberfläche C-Brillanweiß erhältlich

²⁾CPL-Laminat strukturiert: Türblatt in angeführten Oberflächen, Elementausführung mit Doppelfalzzarge nur in Oberfläche C-Asteiche, C-Pinie Arktis, C-Saloon-Eiche erhältlich

³⁾Lieferzeit 15 Werktagen für nachstehende Dekore (ansonsten 30 Werktagen!) Format TK ■ Seite 230

⁴⁾CPL Laminat Eiche hell*** / Landbuche / Sandbirke*** / Esche weiß deckend / Brillanweiß / Nebelgrau / Titangrau

⁵⁾CPL Laminat strukturiert / matt Asteiche / Eiche Origin / Pinie Arktis / Rippled Eiche / Saloon Eiche / Solar Eiche / Valeur Grau / Valeur Taupe / Wildbuche

***Auslaufmodell

Mehrleistungen	Türblatt	Element	Türblatt	Element
Designtüren in Schutztürausführung Aufpreis auf Standard-Türblatt aus Kapitel A (Ausführungsmöglichkeiten laut Tabelle ■ Seite 215)	+988,30	+Holz-Fertigzarge ■ Seite 244 +205,10 (Beschlagsset)	+1.038,50	+Holz-Fertigzarge ■ Seite 244 +205,10 (Beschlagsset)
Einbruchhemmung WK2* ■ EH-Drücker Seite 256, 257 Bestellcode	+55,30 T05 C 2 2 K	+55,30	+55,30 T05 C 2 3 K	+55,30
Einbruchhemmung WK3** ■ EH-Drücker Seite 256, 257 Bestellcode	+426,40 T05 C 3 2 K	+859,10	+426,40 T05 C 3 3 K	+859,10
Rauchschutz S ₂₀₀ -C Bestellcode	+171,80 T05 C 0 2 S	+171,80	+171,80 T05 C 0 3 S	+171,80
Rauchschutz + Einbruchhemmung WK2* Bestellcode	+227,10 T05 C 2 2 S	+227,10	+227,10 T05 C 2 3 S	+227,10
Rauchschutz + Einbruchhemmung WK3** Bestellcode	+598,20 T05 C 3 2 S	+1.030,90	+598,20 T05 C 3 3 S	+1.030,90

Feuerschutz-Element TYP 5

inkl. Drücker mit Rosettenlochbohrungen, Schließer und Blindzylinder (im Elementpreis enthalten)

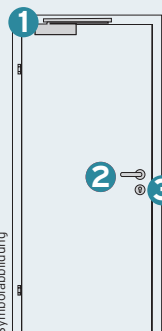

1 Türschließer ECO TS52 mit Gleit-schiene (TBA bis 1250 mm), silberfärbig (117,30 € / lose)



Ausnahme: Türschließer-Befreiung ■ www.kunex.at

2 Drückergarnitur 210-R PZ, Edelstahl matt (72,20 € / lose)



2 Rosettenlochbohrung (10,20 €)

3 Blindzylinder Buche roh (95 mm +/- 0,5 mm) (5,40 € / lose)



Einsatz nur bei Beschlagsausführung Drücker/Drücker möglich! ■ Ausnahme: Blindzylinder entfällt bei bauseitiger Schließanlage

Varianten: Türschließer / Drücker ■ Mehrleistungen Seite 250 - 258

■ Beschlagsset komplett € 205,10

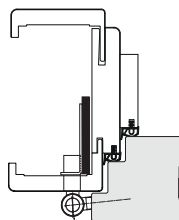

■ STANDARD: auf Mauerwerk

Feuerschutz-Türblatt TYP 5 mit Holz-Fertigzarge

Normbreiten (mm)

Türblatt	880 930 980
Zarge	800 850 900

Normhöhe (mm)

Türblatt	2034
Zarge	2000

TYP 5, 1-flügelig bzw. 2-flügelig (optional)
 ÖNORM WZYL-Schloss, Dorn 70
 2 Stück 3-teilige Bänder
 Technik ■ Seite 294 / Maßangaben ■ Seite 308 - 311

Holz-Fertigzarge Feuerschutz, Doppelfalz (EI₂30-DF)
 Furnier oder Lack, gemäß ÖNORM B5330-9, verstärktes Schließblech, Dichtungsprofil montiert, gerichtet für 2 Stück Spezialbänder EI30, Futteraufdopplung lose

Varianten, Sondermaße ■ Seite 244, 158
 Technik ■ Seite 303

Hinweis/Info

- Schutzfunktion nur gewährleistet, wenn der Einbau gemäß gültiger Kunex-Montageanleitung erfolgt!
- 3. Band ab FSTL 950 x 2010 mm erforderlich
- CPL-Laminat max. TBA-Höhe 2480 mm
- Schallschutz 47 dB nur in Verbindung mit Doppelfalz-zarge möglich (2. Dichtungsebene erforderlich!)
- Rauchschutz S₂₀₀-C Türblattausführung inkl. Bodendichter - Kürzbarkeit beachten ■ Technik Seite 294
- Um die effektive Durchgangslichte zu erreichen, ist auf die Einbausituation und den verschiedenen Öffnungswinkel der Tür zu achten!

Varianten

Weitere Ausführungsmöglichkeiten (Elemente flächenbündig / stumpf / mit Stahlzargen, ...) ■ Kunex Elemente-Preisliste 4/2024

Tip!

Mehrleistungen Türblatt Zarge

Klimaklasse b (anstatt c)	-66,10	
3. Band (zusätzlich) vernickelt / vermessingt	+21,80	+45,00
Spionbohrung (ohne Spion)	+17,10	
Türspion mit Verlängerung vernickelt / vermessingt	+34,90	
Kurbelfallenschloss mit Wechsel Dorn 70 mm	+109,80	
GEGE 124 MF4 4-fach-Verriegelung	+233,80	+119,10
GEGE 124 MF6 6-fach-Verriegelung	+287,90	+236,00
Unterschiedliche Oberflächen-ausführung je Seite	ohne	ohne
	Aufpreis	Aufpreis

NATURELOOK! (optional)

„roh“-Effekt durch matt lackierte Oberfläche (nur in Verbindung mit Fertigzarge FZ2-E lieferbar, Element-Abschlag bereits inkl. Zarge FZ2-E)

Ahorn AHN (+Fertigzarge FZ2-E)	Elementpreis
	-48,40 (-MSt 170)
	-54,20 (-MSt 295)
	-61,90 (-MSt 395)
Eiche hell (+Fertigzarge FZ2-E)	Elementpreis
	-107,90 (-MSt 170)
	-120,90 (-MSt 295)
	-138,10 (-MSt 395)

weitere Mehrleistungen/Beschläge ■ Seite 250 - 258

Sonderformat-Zuschläge / TÜRELEMENT **NEU!**

Breiten- und Höhenaufschläge	Stocklichten-Breite (mm)	
	Stocklichten-Höhe (mm)	Stocklichten-Breite (mm)
≤ 2010	bis 1000	1001 - 1200
2011 - 2210	+10%	+30%
2211 - 2510	+15%	+55%
	+55%	+80%

Ⓢ CPL-Laminat: Klima b max. TB-Größe 1200 x 2480 mm
 Klima c max. TB-Größe 1050 x 2120 mm

Lieferzeiten:	5 WT	10 WT	15 WT	20 WT	25 WT
---------------	------	-------	-------	-------	-------

Oberfläche	TYP 5-EI ₂ 30-47-c T05 C 0 4 K (Bestellcode)					
	Türblatt (Vollbau)	Element inkl. Beschlags-Set				
	Zarge	090 (105)* 110	190 210 225	315 335 355		
		130 150 170	240 260 275	375 395		
			285 295			
Ahorn AHN (optional, nur mit FZ2)	1.626,40	FZ6-R	3.132,80	3.181,00	3.245,20	
Buche gedämpft	1.542,50	FZ6-R	3.025,70	3.071,10	3.131,60	
Berg-Eiche hell	1.589,70	FZ6-R	3.081,70	3.128,20	3.190,10	
Eiche geb.-A	1.700,60	FZ2-E	3.352,90	3.418,60	3.506,20	
Eiche hell (optional, nur mit FZ2)	1.612,60	FZ6-R	3.139,60	3.190,30	3.257,80	
Esche natur	1.615,20	FZ2-E	3.045,20	3.084,20	3.136,20	
Fichte strukturiert	1.767,10	FZ2-E	3.358,90	3.417,30	3.495,20	
Lärche gebürstet, lackiert	1.704,50	FZ2-E	3.254,30	3.307,70	3.378,90	
Mahagoni	1.561,20	FZ2-E	3.039,20	3.084,00	3.143,70	
Weiß glatt (W)	1.565,90	FZ6-R	3.066,80	3.114,30	3.177,70	
CPL-Laminat ¹⁾ 4)	1.631,50	FZ6-D	2.962,20 ¹⁾	2.989,30 ¹⁾	3.025,40 ¹⁾	
CPL-Laminat strukturiert / matt ²⁾ 5)	1.647,00	FZ6-D	2.993,30 ²⁾	3.022,30 ²⁾	3.060,90 ²⁾	
Schichtstoff 1,0 mm (MAX, ...) 3)	1.631,50					
roh, stumpf (ohne Beschläge, ohne Verpackung)	1.260,60					

(105)* Mauerstärke 105 mm nur möglich bei Weiß, glatt / C-Brillanweiß / C-Asteiche strukturiert

³⁾Lieferzeit 15 Werktage für nachstehende Dekore (ansonsten 30 Werktage!) Format TK ■ Seite 230

⁴⁾CPL Laminat Eiche hell*** / Landbuche / Sandbirke*** / Esche weiß deckend / Brillanweiß / Nebelgrau / Titangrau

⁵⁾CPL Laminat strukturiert / matt Asteiche / Eiche Origin / Pinie Arktis / Ripped Eiche / Saloon Eiche / Solar Eiche / Valeur Grau / Valeur Taupe / Wildbuche

***Auslaufmodell

Mehrleistungen	Türblatt	Element
Designtüren in Schutztürausführung Aufpreis auf Standard-Türblatt aus Kapitel A (Ausführungsmöglichkeiten laut Tabelle ■ Seite 215)	+1.316,70	+Holz-Fertigzarge ■ Seite 244 +205,10 (Beschlagsset)
Einbruchhemmung WK2* ■ EH-Drücker Seite 256, 257 Bestellcode	+55,30	+55,30
Einbruchhemmung WK3** ■ EH-Drücker Seite 256, 257 Bestellcode	+426,40	+859,10
Rauchschutz S ₂₀₀ -C Bestellcode	+171,80	+171,80
Rauchschutz + Einbruchhemmung WK2* Bestellcode	+227,10	+227,10
Rauchschutz + Einbruchhemmung WK3** Bestellcode	+598,20	+1.030,90

*Einbruchhemmung WK2 2-fach-Verriegelung (max. TBA 1150 x 2275 mm)

**Einbruchhemmung WK3 GEGE 124 MF6, 3. Band, Bandsicherung, Falzluftbegrenzung (max. FSTL 1200 x 2200 mm);
 ab FSTL 2201 mit Schwenkriegelverriegelung GEGE 134 SV5 (max. TBA 1200 x 2450)
 = Aufpreis auf GEGE 124 MF6 +100,90 €;

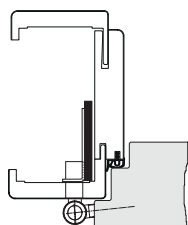

■ VARIANTE: Einsatz auf Einfachfalz-Zarge
 (Schallschutz 47 dB nur in Verbindung mit Doppelfalz-Zarge möglich)

WAS 05 LG Massiv-Rahmenstock

Einbruchschutz-Element: Massiv-Rahmenstock, Einsatz in geschützter bzw. teilgeschützter Lage

SCHUTZFUNKTIONEN

Feuerschutz (gemäß ÖNORM B 3850)	--
Rauchschutz	--
Einbruchschutz	WK2 / WK3 (optional)
Klimakategorie (KK)	c / d / e
Schalldämmung Rw (Laborwert)	42
Wärmedämmung W/m ² K	U _D = 1,10 W/m ² K

Neue Konstruktion mit Einfachfalz, PU-Kante und Wärmedurchgangskoeffizient 1,1 W/m²K

Oberfläche		WAS 05-LG-42 WLG E 2 3 K (Bestellcode)		
Türblatt	Rahmenstock	Türblatt (Vollbau)	Element Rahmenstock	Dimension 85 x 69
Türblatt-Oberfläche nicht UV-beständig (UV-beständiges Plattenmaterial auf Anfrage)				
Schichtstoff 1,0 mm (MAX, ...)	Eiche, naturlackiert	1.927,20	Einsatz in geschützter bzw. teilgeschützter Lage	3.128,90
Schichtstoff 1,0 mm (MAX, ...)	Eiche, (offenporig), Weiß lackiert	1.927,20		3.128,90
Mehrleistungen		Türblatt	Element	
Einbruchhemmung WK3** ■ EH-Drücker Seite 256, 257 Bestellcode		+426,40 WLG E 3 3 K	+7300	
*Einbruchhemmung WK2 Mehrfachverriegelung GEGER 127 MF2 (max. TBA 1120 x 2235 mm)				
**Einbruchhemmung WK3 Bandsicherung, Mehrfachverriegelung GEGER 124 MF6, Falzluftbegrenzung (max. TBA 1120 x 2235 mm)				
Glaslichte inkl. Verglasung montiert, Wärmedämmung 1,1 W/m ² K (Durchsicht ca. 160 x 1210 mm)		Glasart	Floatglas	Satinato
Einbruchhemmung WK2 (RC2)			+1.442,30	+1.563,10
Einbruchhemmung WK3 (RC3)			+1.505,90	1.624,50

C.2/ Funktionstüren
Schallschutz

C.3/ Funktionstüren
Einbruchschutz

C.4/ Funktionstüren
Feuerschutz

C.5/ Funktionstüren
Laubengang/Spezial

C/ Funktionstüren, Zargen & Elemente

C.6/ Funktionstüren
Zargen

C.7/ Funktionstüren
Mehrleistungen

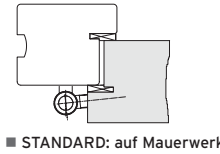

Einbruchschutz-Türblatt WAS 05 LG mit Massiv-Rahmenstock

Normbreiten (mm)	Normhöhe (mm)
Türblatt: 850 / 900 / 950	Türblatt: 2035
Rahmenstock:	Rahmenstock:
DGL 800 / 850 / 900	DGL 2000
Außenmaß 970 / 1020 / 1070	Außenmaß 2105
Blindstock:	Blindstock:
Außenmaß 1010 / 1060 / 1110	Außenmaß 2125 (Bodeneinstand max. 215 mm)

WAS 05 LG, 1-flügelig
Einfachfalz 14/38 mm mit PU-Kante 4 mm, ÖNORM WZYL-Schloss, Dorn 70, 2 Stück 3-teilige Bänder
Technik ■ Seite 395 / Maßangaben ■ Seite 308 - 311

Massiv-Rahmenstock
Hartholz roh, naturlackiert oder farblackiert Weiß (ähnlich RAL 9016), inkl. Abdeckleisten einseitig, Dimension 85 x 69 mm, vorbereitet für 2 Bänder 3-teilig, inkl. thermisch getrennter Bodenschiene
Technik ■ Seite 306 Maßangaben ■ Seite 318, 319

Hinweis/Info
• Um die effektive Durchgangslichte zu erreichen, ist auf die Einbausituation und den verschiedenen Öffnungswinkel der Tür zu achten!

Mehrleistungen	Türblatt	Zarge
Abdeckleiste für 2. Seite		+64,80
Blindstock		+133,80
Putzprofil für Blindstock		+55,80
Niveau-Ausgleichsprofil zu thermisch getrennter Bodenschiene		+44,40
Renovierungs-Bodenschwelle (auch mit Niveau-Ausgleichsprofil kombinierbar)		+30,20
VX Lappenband, Edelstahl inkl. Bandfräsung WK3 (Größe 160 mm)	+174,60	+136,20
Spionbohrung (ohne Spion)	+17,10	
Türspion mit Verlängerung vernickelt / vermessingt	+34,90	
GEGE 124 MF4 4-fach-Verriegelung	+233,80	+83,90
GEGE 124 MF6 6-fach-Verriegelung	+287,90	+167,90

weitere Mehrleistungen/Beschläge ■ Seite 249 - 258

Sonderformat-Zuschläge / TÜRELEMENT NEU!

Breiten- und Höhenaufschläge	Stocklichten-Breite (mm)	
	bis 1000	1001 - 1040
Stocklichten-Höhe (mm)		
≤ 2010	+10%	+30%
2011 - 2210	+15%	+55%

Lieferzeiten: 5 WT 10 WT 15 WT 20 WT 25 WT

Hinweis/Info

- Schutzfunktion nur gewährleistet, wenn der Einbau gemäß gültiger Kunex-Montageanleitung erfolgt!
- Bestell-Maßaufnahmeblatt erforderlich
- Der Einbau ist nur als nach innen öffnendes Türblatt möglich (Gefahr der Kondenswasserbildung im Querfalz).
- **Kondenswasserbildung bei Außentüren** Bei unterschiedlichen Temperatur- und Luftfeuchtigkeitsverhältnissen von Außen- zu Innenklima kann sich Kondenswasser bilden und muss zum Schutz der Eingangstüre stets entfernt werden. Eine Überprüfung auf Kondenswasser hat nicht nur an der Türblatfläche, sondern auch im Falzbereich des Türblattes (Türstockes), der Türoberkante, dem Türstock sowie an den Beschlägen (zB: Schlosstulp, Schließbleche, Drücker, Zylinder, Spion, Zusatzschloss, ...) zu erfolgen.
- Die Kunex Laubengangtüre muss allseitig gegen Feuchtigkeit versiegelt werden. Besonders ist auf die Türblattunterkante zu achten. Sollte das Türblatt beim Einbau gekürzt werden, so ist die Unterseite zu versiegeln, um ein Eindringen von Feuchtigkeit zu verhindern. Beschädigungen der Versiegelung an der Türblattunterkante sind auszubessern. Weiter sind sämtliche Öffnungen (zB: Spionbohrung, ...) zu versiegeln. Wird dies, aus welchem Grund auch immer, unterlassen, kann eine Reklamation aus diesem Titel nicht anerkannt werden!
- **Nur für Lizenznehmer** Bauseits beigestellte Rahmenstöcke müssen nach den Angaben im Kunex CE-Ordner ausgeführt sein

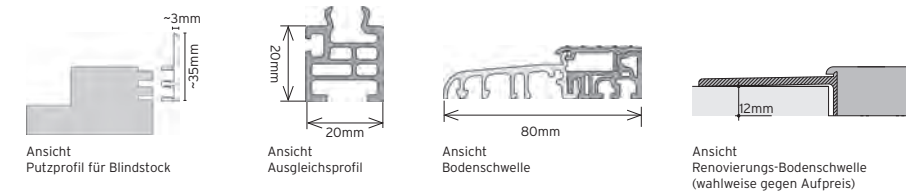

Varianten Massiv-Rahmenstock mit Oberlichte und/oder Seitenteil(en) inkl. Glasleisten, inkl. Verglasung(en) lose, ohne Türblatt

Massiv-Rahmenstock mit Oberlichte und/oder Seitenteil(en)	max. 1000 mm		max. 600 mm		max. 2700 mm		
	max. 1270	max. 2410	max. 2410	max. 2700	max. 2700	max. 2700	
max. Stock-Außenmaß: 2700 x 2700 mm	max. 2700	max. 2255	max. 2700	max. 2700	max. 2700	max. 2700	
AUFPREIS auf jeweilige Oberfläche	Seitenteil-Breite (mm)		Seitenteil-Breite (mm)		Seitenteil-Breite (mm)		
AUSFÜHRUNG	Glasart*	bis 500	501 - 1000	bis 500	501 - 1000	bis 500	501 - 1000
Ⓟ WK2 (RC2)	Floatglas	+1.409,60	+1.719,30	+2.345,30	+3.438,20	+4.064,50	+5.157,60
	Satinato	+1.663,60	+2.054,90	+2.966,60	+4.109,70	+5.021,40	+6.164,80
Ⓟ WK3 (RC3)	Floatglas	+1.332,60	+1.840,50	+2.478,60	+3.616,30	+4.254,30	+5.521,50
	Satinato	+1.720,00	+2.176,10	+3.100,10	+4.287,60	+5.211,60	+6.528,60

*Wärmedämmung 1,1 W/m²K

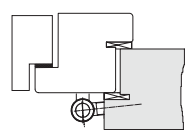

■ **VARIANTE: mit Blindstock**
Blindstock-Außenmaß:
Breite (mm): 1010 / 1060 / 1110
Höhe (mm): 2125 (Bodeneinstand max. 215 mm)

C.2/ Funktionstüren Schallschutz
C.3/ Funktionstüren Einbruchschutz
C.4/ Funktionstüren Feuerschutz
C.5/ Funktionstüren Laubengang/Spezial
C/ Funktionstüren, Zargen & Elemente
C.6/ Funktionstüren Zargen
C.7/ Funktionstüren Mehrleistungen

TYP 5 LG Massiv-Rahmenstock

Feuerschutz-Element: Massiv-Rahmenstock, Einsatz in geschützter bzw. teilgeschützter Lage

SCHUTZFUNKTIONEN

Feuerschutz (gemäß ÖNORM B 3850)	EI ₂ 30-C
Rauchschutz	S ₂₀₀ (optional)
Einbruchschutz	WK2 / WK3 (optional)
Klimakategorie (KK)	c / d / e
Schalldämmung Rw (Laborwert)	42
Wärmedämmung W/m ² K	U _D = 1,10 W/m ² K

Neue Konstruktion mit Einfachfalz, PU-Kante und Wärmedurchgangskoeffizient 1,1 W/m²K

Oberfläche		TYP 5-LG-EI ₂ 30-42 TLG E 2 3 K (Bestellcode)		
Türblatt	Rahmenstock	Türblatt (Vollbau)	Element Rahmenstock	Dimension 85 x 69
Türblatt-Oberfläche nicht UV-beständig (UV-beständiges Plattenmaterial auf Anfrage)				
Schichtstoff 1,0 mm (MAX, ...)	Eiche, naturlackiert	2.072,20	Einsatz in geschützter bzw. teilgeschützter Lage	3.509,10
Schichtstoff 1,0 mm (MAX, ...)	Eiche, (offenporig), Weiß lackiert	2.072,20		3.509,10

Mehrleistungen	Türblatt	Element
Einbruchhemmung WK3** ■ EH-Drücker Seite 256, 257 Bestellcode	+426,40 TLG E 3 3 K	+730,00
Rauchschutz S ₂₀₀ -C Bestellcode	+171,80 TLG E 2 3 S	+171,80
Rauchschutz + Einbruchhemmung WK3** Bestellcode	+598,20 TLG E 3 3 S	+901,80

*Einbruchhemmung WK2 Mehrfachverriegelung GEGE 127 MF2 (max. TBA 1120 x 2235 mm)
 **Einbruchhemmung WK3 Bandsicherung, Mehrfachverriegelung GEGE 124 MF6, Falzluftbegrenzung (max. TBA 1120 x 2235 mm)

Glaslichte inkl. Verglasung montiert, Wärmedämmung 1,1 W/m ² K (Durchsicht ca. 160 x 1210 mm)	Glasart			Glasart		
	Floatglas	Satinato	Floatglas	Satinato	Floatglas	Satinato
Einbruchhemmung WK2 (RC2) + Feuerschutz EI ₂ 30	+1.622,80	+1.845,30	--	--	--	--
Einbruchhemmung WK3 (RC3) + Feuerschutz EI ₂ 30	+1.685,30	+1.905,90	--	--	--	--

Feuerschutz-Element TYP 5

inkl. Drücker mit Rosettenlochbohrungen, Schließer und Blindzylinder (im Elementpreis enthalten)

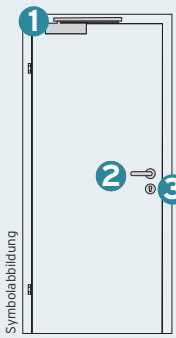

1 Türschließer ECO TS52 mit Gleit-schiene (TBA bis 1250 mm), silberfärbig (117,30 € / lose)

2 Drückergarnitur SICURA 49, Alu silberfärbig (102,30 € / lose)

3 Blindzylinder Buche roh (95 mm +/- 0,5 mm) (5,40 € / lose)

2 Drückerlochbohrung (10,20 €)

WIK2

Einsetzung nur bei Beschlagsausführung Drücker/Drücker möglich! ■ Ausnahme: Blindzylinder entfällt bei bauseitiger Schließanlage

Ausnahme:
Türschließer-Befreiung ■ www.kunex.at/Downloads/partnerzone/UA_Unterlagen

Varianten: Türschließer / Drücker ■ Mehrleistungen Seite 250 - 258

■ Beschlagsset komplett € 235,20

Lieferzeiten: 5 WT 10 WT 15 WT 20 WT 25 WT

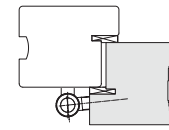

■ STANDARD: auf Mauerwerk

Feuerschutz-Türblatt TYP 5 LG mit Massiv-Rahmenstock

Normbreiten (mm)	Normhöhe (mm)
Türblatt: 850 / 900 / 950	Türblatt: 2035
Rahmenstock:	Rahmenstock:
DGL 800 / 850 / 900	DGL 2000
Außenmaß 970 / 1020 / 1070	Außenmaß 2105
Blindstock: 1010 / 1060 / 1110	Blindstock: 2125 (Bodeneinstand max. 215 mm)

TYP 5 LG, 1-flügelig
Einfachfalz 14/38 mm mit PU-Kante 4 mm, ÖNORM WZYL-Schloss, Dorn 70, 2 Stück 3-teilige Bänder
Technik ■ Seite 296 Maßangaben ■ Seite 308 - 311

Massiv-Rahmenstock
Hartholz roh, naturlackiert oder farblackiert Weiß (ähnlich RAL 9016), inkl. Abdeckleisten einseitig, Dimension 85 x 69 mm, vorgerichtet für 2 Bänder 3-teilig, inkl. thermisch getrennter Bodenschiene
Technik ■ Seite 306 Maßangaben ■ Seite 318, 319

Hinweis/Info
• Um die effektive Durchgangslichte zu erreichen, ist auf die Einbausituation und den verschiedenen Öffnungswinkel der Tür zu achten!

Mehrleistungen	Türblatt	Zarge
Abdeckleiste für 2. Seite		+64,80
Blindstock		+133,80
Putzprofil für Blindstock		+55,80
Niveau-Ausgleichsprofil zu thermisch getrennter Bodenschiene		+44,40
Renovierungs-Bodenschwelle (auch mit Niveau-Ausgleichsprofil kombinierbar)		+30,20
VX Lappenband, Edelstahl inkl. Bandfräsung WK3 (Größe 160 mm)	+174,60	+136,20
Spionbohrung (ohne Spion)	+17,10	
Türspion mit Verlängerung vernickelt / vermessingt	+34,90	
GEGE 124 MF4 4-fach-Verriegelung	+233,80	+83,90
GEGE 124 MF6 6-fach-Verriegelung	+287,90	+167,90
Montageset		Seite 253
weitere Mehrleistungen/Beschläge ■ Seite 250 - 258		

Sonderformat-Zuschläge / TÜRELEMENT NEU!

Stocklichten-Höhe (mm)	Stocklichten-Breite (mm)	
	bis 1000	1001 - 1040
≤ 2010	+10%	+30%
2011 - 2210	+15%	+55%

Lieferzeiten:	5 WT	10 WT	15 WT	20 WT	25 WT

Hinweis/Info

- Schutzfunktion nur gewährleistet, wenn der Einbau gemäß gültiger Kunex-Montageanleitung erfolgt!
- Bestell-Maßaufnahmeblatt erforderlich .
- Der Einbau ist nur als nach innen öffnendes Türblatt möglich (Gefahr der Kondenswasserbildung im Querfalz).
- **Kondenswasserbildung bei Außentüren** Bei unterschiedlichen Temperatur- und Luftfeuchtigkeitsverhältnissen von Außen- zu Innenklima kann sich Kondenswasser bilden und muss zum Schutz der Eingangstüre stets entfernt werden. Eine Überprüfung auf Kondenswasser hat nicht nur an der Türblatfläche, sondern auch im Falzbereich des Türblattes (Türstockes), der Türoberkante, dem Türstock sowie an den Beschlägen (zB: Schlosstulp, Schließbleche, Drücker, Zylinder, Spion, Zusatzschloss, ...) zu erfolgen.
- Die Kunex Laubengangtüre muss allseitig gegen Feuchtigkeit versiegelt werden. Besonders ist auf die Türblattunterkante zu achten. Sollte das Türblatt beim Einbau gekürzt werden, so ist die Unterseite zu versiegeln, um ein Eindringen von Feuchtigkeit zu verhindern. Beschädigungen der Versiegelung an der Türblattunterkante sind auszubessern. Weiter sind sämtliche Öffnungen (zB: Spionbohrung, ...) zu versiegeln. Wird dies, aus welchem Grund auch immer, unterlassen, kann eine Reklamation aus diesem Titel nicht anerkannt werden!
- **Nur für Lizenznehmer** Bauseits beigestellte Rahmenstöcke müssen nach den Angaben im Kunex CE-Ordner ausgeführt sein

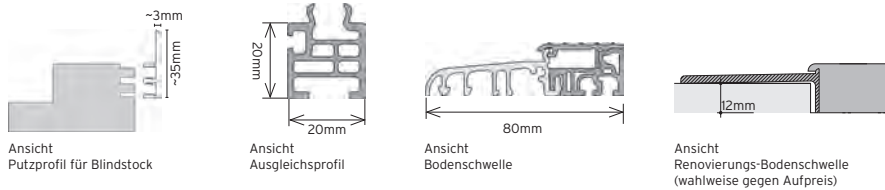

Varianten Massiv-Rahmenstock mit Oberlichte und/oder Seitenteil(en) inkl. Glasleisten, inkl. Verglasung(en) lose, ohne Türblatt

Stockaußen-Breite (mm)	max. 1270		max. 2410		max. 2410		max. 2700		
	max. 2700		max. 2255		max. 2700		max. 2700		
Stockaußen-Höhe (mm)	max. 2700		max. 2255		max. 2700		max. 2700		
AUFPREIS auf jeweilige Oberfläche	Seitenteil-Breite (mm)		Seitenteil-Breite (mm)		Seitenteil-Breite (mm)		Seitenteil-Breite (mm)		
AUSFÜHRUNG	Glasart*	bis 500	501 - 1000	bis 500	501 - 1000	bis 500	501 - 1000	bis 500	501 - 1000
Ⓟ WK2 (RC2)	Floatglas	+1.915,80	+2.565,40	+3.900,70	+5.130,80	+6.469,70	+7.696,10	+10.525,20	+14.467,30
Ⓜ + EI ₃₀	Satinato	+2.479,20	+3.400,70	+5.457,80	+6.800,90	+8.857,80	+10.201,10	+14.467,30	+18.867,20
Ⓟ WK3 (RC3)	Floatglas	+1.972,50	+2.686,80	+4.037,70	+5.308,60	+6.659,60	+8.059,80	+10.925,30	+14.867,20
Ⓜ + EI ₃₀	Satinato	+2.535,80	+3.521,60	+5.591,20	+6.978,60	+9.048,00	+10.565,00	+14.867,20	+18.867,20

*Wärmedämmung 1,1 W/m²K

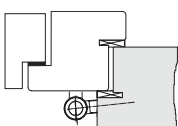

■ **VARIANTE: mit Blindstock**
Blindstock-Außenmaß:
Breite (mm): 1010 / 1060 / 1110
Höhe (mm): 2125 (Bodeneinstand max. 215 mm)



Gamma (Einfachfalz)

Strahlenschutz-Türblatt

SCHUTZFUNKTIONEN

Strahlenschutz	Bleieinlage 1 mm
Feuerschutz (gemäß ÖNORM B 3850)	--
Rauchschutz	--
Einbruchschutz	--
Klimakategorie (KK)	a
Schalldämmung Rw (Toleranz -3 dB)	32

Oberfläche	GAMMA			
	Türblatt (Vollbau)			
Ahorn AHN	1.223,00			
Buche gedämpft	1.139,10			
Berg-Eiche hell	1.186,30			
Eiche geb.-A	1.297,20			
Eiche hell	1.209,20			
Esche natur	1.211,80			
Fichte strukturiert	1.363,70			
Lärche gebürstet, strukturiert	1.301,10			
Mahagoni	1.157,80			
Weiß glatt (W)	1.162,50			
CPL-Laminat ¹⁾	1.228,10			
CPL-Laminat strukturiert / matt ²⁾	1.243,60			
Schichtstoff 1,0 mm (MAX, ...)	1.228,10			

¹⁾CPL Laminat Eiche hell*** / Landbuche / Sandbirke*** / Esche weiß deckend / Brillantweiß / Nebelgrau / Titangrau
²⁾CPL Laminat strukturiert / matt Asteiche / Eiche Origin / Pinie Arktis / Ripped Eiche / Saloon Eiche / Solar Eiche / Valeur Grau / Valeur Taupe / Wildbuche
 ***Auslaufmodell

Mehrleistungen	Türblatt	Element
Designtüren in Schutztürausführung Ausführungsmöglichkeiten laut Tabelle ■ Seite 215	+913,30	

Strahlenschutz-Türblatt GAMMA

Normbreiten (mm)

Türblatt 650 700 750 800 850 900 950 1000 1050

Normhöhe (mm)

Türblatt 2030

GAMMA, 1-flügelig bzw. 2-flügelig (optional)
 Einfachfalz, Hartholzeinleimer, ÖNORM WZYL-Schloss,
 Dorn 60, 2 Stück 3-teilige Bänder 2.52
 Technik ■ Seite 297

Hinweis/Info

- Bleigleichwert >2 mm Einsatz eines Strahlenschutzschlosses erforderlich
- Unterschiedliche Oberflächen je Seite mögliche Kombinationen laut Tabelle ■ Seite 212

Mehrleistungen

Mehrleistungen	Türblatt
Bleieinlage 2 mm (beidseitig 1 mm)	+414,30
Bleieinlage 3 mm (beidseitig 1,5 mm)	+796,10
Glaslichte rechteckig	+282,60
Strahlenschutzverglasung 300 x 300 mm (andere Formate auf Anfrage) (Bleigleichwert 2 mm), Floatglas (klar)	+2.517,20
ZYL-Schloss BKS 6043 Stulp 235/20/3 mm, Dorn 40/80 mm (erforderlich ab Bleigleichwert >2 mm)	+695,80
WZYL-Schloss BKS 6043 Stulp 235/20/3 mm, Dorn 40/80 mm (erforderlich ab Bleigleichwert >2 mm)	+985,70
Türblatt stumpf	ohne Aufpreis
Unterschiedliche Oberflächen-ausführung je Seite	ohne Aufpreis

weitere Mehrleistungen ■ Seite 248

Sonderformat-Zuschläge / TÜRBLATT

NEU!

Breiten- und Höhenaufschläge	Türblatt-Breite (mm)	
	Türblatt-Höhe (mm)	bis 1050
≤ 2030	+10%	+30%
2031 - 2230	+15%	+55%
2231 - 2601	+55%	+80%

Lieferzeiten:	5 WT	10 WT	15 WT	20 WT	25 WT
---------------	------	-------	-------	-------	-------

C.2/ Funktionstüren Schallschutz
 C.3/ Funktionstüren Einbruchschutz
 C.4/ Funktionstüren Feuerschutz
 C.5/ Funktionstüren Laubengang/Spezial
 C.6/ Funktionstüren Zargen
 C.7/ Funktionstüren Mehrleistungen



Poseidon / Atlantis (Einfachfalz)

Feuchtraum-Türblatt / Nassraum-Türblatt

SCHUTZFUNKTIONEN

Feuerschutz	--
(gemäß ÖNORM B 3850)	
Rauchschutz	--
Einbruchschutz	--
Klimakategorie (KK)	a
Schalldämmung Rw	--
(Toleranz -3 dB)	

Oberfläche	POSEIDON (Feuchtraum)	ATLANTIS (Nassraum)
	Türblatt (Vollbau)	Türblatt (Vollbau)
Schichtstoff 1,0 mm (MAX, ...)	726,30	
MAX Uni Compactplatte 2,0 mm		986,60

Feuchtraum-Türblatt POSEIDON	
Nassraum-Türblatt ATLANTIS	
Normbreiten (mm)	
Türblatt	650 700 750 800 850 900 950 1000 1050

Normhöhe (mm)	
Türblatt	2030

POSEIDON, 1-flügelig bzw. 2-flügelig (optional)
 ATLANTIS, 1-flügelig bzw. 2-flügelig (optional)
 Einfachfalz, Kanten wasserunempfindlich, ÖNORM WZYL-Schloss, Dorn 60, 2 Stück 3-teilige Bänder 2.52 (3.721)
 Technik ■ Seite 298, 299

Hinweis/Info

- Eine Beanspruchung von Türen im **Feuchtraumbereich** liegt dann vor, wenn ein Türblatt kurzfristig einer Feuchteinwirkung auf der Oberfläche ausgesetzt ist. Die Feuchteinwirkung kann auf Grund hoher Luftfeuchte oder durch direktes Spritzwasser erfolgen.
- Eine Beanspruchung von Türen im **Nassraumbereich** liegt dann vor, wenn ein Türblatt lang anhaltender Nässeinwirkung und häufigem Spritzwasser ausgesetzt ist. Anwendungsbeispiele sind Türen von Nasszellenbereichen in Krankenhäusern, Hotels und Badeanstalten.
- Stahlzargen in diesen Bereichen dürfen nur aus Edelstahl oder Aluminium sein.

Mehrleistungen	Türblatt
3. Band (zusätzlich) vernickelt / vermessingt	+14,80
Kurbelfallenschloss mit Wechsel Dorn 60 mm	+97,40
Kurbelfallenschloss mit Wechsel Dorn 70 mm	+109,80

Sonderformat-Zuschläge / TÜRBLATT POSEIDON		
Breiten- und Höhenaufschläge	Türblatt-Breite (mm)	
	bis 1050	1051 - 1250
≤ 2030	+10%	+30%
2031 - 2230	+15%	+55%
2231 - 2250	+55%	+80%

Sonderformat-Zuschläge / TÜRBLATT ATLANTIS		
Breiten- und Höhenaufschläge	Türblatt-Breite (mm)	
	bis 1050	1051 - 1250
≤ 2030	+10%	+30%
2031 - 2230	+15%	+55%
2231 - 2380	+55%	+80%

Lieferzeiten:	5 WT	10 WT	15 WT	20 WT	30 WT
---------------	------	-------	-------	-------	-------

C.2/ Funktionstüren
Schallschutz

C.3/ Funktionstüren
Einbruchschutz

C.4/ Funktionstüren
Feuerschutz

C.5/ Funktionstüren
Laubengang/Spezial

C/ Funktionstüren, Zargen & Elemente

C.6/ Funktionstüren
Zargen

C.7/ Funktionstüren
Mehrleistungen

Holz-Fertigzarge SS 1-flügelig

Schallschutz: Holz-Umfassungszarge, Ausführung Einfachfalz

SCHUTZFUNKTIONEN

Feuerschutz (gemäß ÖNORM B 3850)	--
Rauchschutz	--
Einbruchschutz	--
Klimakategorie (KK)	a / b / c
Schalldämmung Rw (Toleranz -3 dB)	38 - 42 dB

Ausführung gemäß ÖNORM B5330-9, fix verleimte Falzverkleidung, Zierverkleidung lose, Standard-Schließblech, Dichtungsprofil montiert, kartonverpackt, Zierverkleidung +/- 10 mm verstellbar

- Furnier / Lack / CPL-Laminat
- 2 Bänder 3.721, 3-teilig
- ÖNORM-Einfachfalz (14/24)

passend zu: WET 03

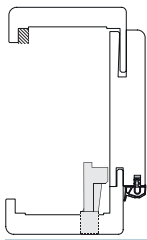

Symbolabbildung



 NATURE LOOK! (optional)



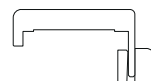

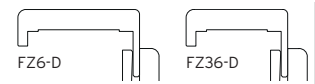

Verkleidungsbreite 75 mm
Kanten eckig, Futter eckig (FZ2-E)
Kanten eckig, Futter gerundet (FZ2-D)
Breite/Höhe bis 1200 x 2660 mm



Verkleidungsbreite 75 mm
Kanten gerundet, Futter gerundet (furniert)
Kanten Design, Futter Design (Weiß)
Kanten profiliert, Futter gerundet (Weiß/FZ7-P)
Breite/Höhe bis 1200 x 2480 mm (Furnier)
Breite/Höhe bis 1200 x 2680 mm (Weiß)
Breite/Höhe bis 1200 x 2480 mm (Weiß/FZ14-R)



Verkleidungsbreite 75 mm (FZ6-D)
Verkleidungsbreite 62,5 mm (FZ36-D)
Kanten Design, Futter Design
Breite/Höhe bis 1200 x 2480 mm

Oberfläche	FZ2-E/SS FZ2-D/SS (Weiß)				FZ6-R/SS FZ7-P/SS, FZ14-R/SS (Weiß)				FZ6-D/SS FZ36-D/SS (C-Schwarz)									
	090	110	130	190	210	225	315	335	355	090 (105)*	110	190	210	225	315	335	355	
 NATURE LOOK! (optional bei FZ2-E)	150	170		240	260	275	375	395		150	150	170	240	260	275	375	395	
				285	295					285	295		285	295				
Ahorn AHN 			371,40			413,80			470,30	419,80					468,00		532,20	
Buche gedämpft			311,90			347,10			394,10	396,60					442,00		502,50	
Berg-Eiche hell			329,00			366,30			416,00	405,40					451,90		513,80	
Eiche geb.-A			565,70			631,40			719,00									
Eiche hell 			332,50			370,20			420,50	440,40					491,10		558,60	
Eiche Vintage gebürstet, lackiert 			699,10			780,80			889,70									
Eiche Vintage gebürstet, geölt			605,00			675,40			769,30									
Esche natur			343,40			382,40			434,40									
Esche offenporig, Weiß lackiert			530,30			1.224,50			1.306,50									
Fichte strukturiert			505,20			563,60			641,50									
Kiefer gebürstet, Weiß lackiert			530,30			591,70			673,70									
Lärche gebürstet, lackiert			463,20			516,60			587,80									
Mahagoni			391,40			436,20			495,90									
Split-Eiche gebürstet, lackiert 			816,80			912,60			1.040,40									
Split-Eiche gebürstet, geölt			936,50			1.046,70			1.193,60									
Wildeiche lackiert 			414,20			461,70			525,10									
Wildeiche gebürstet, lackiert 			417,00			464,80			528,60									
Wildeiche geölt			551,30			615,30			700,50									
Wildeiche gebürstet, geölt			561,00			626,10			713,00									
Wildeiche gebürstet, weiß geölt			561,00			626,10			713,00									
Weiß glatt (W) FZ2-D			414,30			461,80			525,20									
Weiß glatt** FZ6-R										414,30*					461,80*		525,20	
Weiß glatt (S) FZ7-P										414,30					461,80		525,20	
Weiß glatt (S) FZ14-R										656,80					733,40		835,60	
Sonder-RAL laut Farbkarte FZ14-R										773,20					849,80		952,00	
CPL-Laminat Oberflächen: Preisgruppe 1 ■ Seite 241																244,10*	271,20	307,30
CPL-Laminat strukturiert / matt / FZ6-D Oberflächen: Preisgruppe 2 ■ Seite 241																259,70*	288,70	327,30
CPL-Laminat Schwarz / FZ36-D																259,70*	288,70	327,30

**Oberfläche zu Weiß (S) passend

(105)* Mauerstärke 105 mm nur möglich bei Weiß, glatt (FZ6-R) / C-Brillantweiß / C-Asteiche strukturiert

Lieferzeiten:	5 WT	10 WT	15 WT	20 WT	25 WT
---------------	------	-------	-------	-------	-------



C.2/ Funktionstüren
Schallschutz

C.3/ Funktionstüren
Feuerschutz

C.4/ Funktionstüren
Einbruchschutz

C.5/ Funktionstüren
Spezial

C/ Funktionstüren, Zargen & Elemente

C.6/ Funktionstüren
Zargen

C.7/ Funktionstüren
Mehrleistungen

Standard

Normbreiten (mm)
600 650 700 750 800 850 900 950 1000

Normhöhe (mm)
2010

Preisgruppe 1
C-Eiche hell¹⁾ / C-Landbuche / C-Sandbirke¹⁾ /
C-Esche weiß deckend / C-Brillantweiß / C-Nebelgrau /
C-Titangrau

Preisgruppe 2
C-Asteiche strukturiert / C-Eiche Origin strukturiert /
C-Pinie strukturiert / C-Pinie Arktis strukturiert /
C-Ripped Eiche strukturiert / C-Saloon Eiche strukturiert
Solar Eiche strukturiert / Valeur Grau / **NEU!**
Valeur Taupe / Wildbuche

¹⁾Auslaufmodell

Technik ■ Seite 300, 301

Hinweis/Info

- Schutzfunktion nur gewährleistet, wenn der Einbau gemäß gültiger Kunex-Montageanleitung erfolgt!
- **Schallschutz 47 dB nur in Verbindung mit Doppel-falz-Zarge möglich** (2. Dichtungsebene erforderlich!)
- **Drittes Band** ab FSTL 950 x 2010 mm erforderlich (Aufpreis)
- Bandmittelteile messingfärbig auf Wunsch lieferbar
- **FZ14-R / FZ24-R** mehrschichtiger Lackaufbau

Mehrleistungen **Mehrpreis**

3. Bandaufnahme (zusätzlich)	+31,20
verstärktes Schließblech	+90,20
GEGE 124 MF4 4-fach-Verriegelung	+119,10
GEGE 124 MF6 6-fach-Verriegelung	+236,00

 **NATURELOOK!** (optional)

„roh“-Effekt durch matt lackierte Oberfläche
(nur bei Fertizarge FZ2-E lieferbar) preisgleich

Sonderformat-Zuschläge ZARGEN **NEU!**

Breiten- und Höhengeschichte Höhe (mm)	Breite (mm)		Breite (mm)	
	bis 1000		1001 - 1200	
	Wandstärke		Wandstärke	
	bis 395	396 - 610	bis 395	396 - 610
≤ 2010	+10%	+25%*	+30%	+40%*
2011 - 2210	+15%	+30%*	+55%	+65%*
2211 - 2680	+55%	+70%*	+80%	+90%*

*Aufschlag auf jeweiligen Zargenpreis in MSt 395 mm

Zargenausführung mit geteiltem Futter (mit Federverbindung): 2 x Grundpreis Zarge in jeweiliger Mauerstärke

Mögliche Höhen (modellabhängig) ■ Seite 158

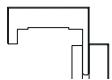
Verkleidungsbreite 50 mm
Kanten eckig, Futter eckig
Breite/Höhe bis 1200 x 2510 mm

Verkleidungsbreite 50 mm
Kanten gerundet, Futter gerundet
Breite/Höhe bis 1200 x 2510 mm

Oberfläche	FZ22-E/SS						FZ26-R/SS FZ24-R/SS											
	090	110	130	190	210	225	315	335	355	090	110	130	190	210	225	315	335	355
	150	170		240	260	275	375	395		150	170		240	260	275	375	395	
				285	295								285	295				
Ahorn AHN	473,40			528,00			600,80											
Buche gedämpft	413,90			461,40			524,70											
Berg-Eiche hell																		
Eiche geb.-A																		
Eiche hell	434,50			484,40			551,00											
Eiche Vintage geb., lackiert																		
Eiche Vintage geb., geölt																		
Esche natur																		
Esche offenporig, Weiß lack.																		
Fichte strukturiert																		
Kiefer gebürstet, Weiß lack.	632,30			706,00			804,20											
Lärche gebürstet, lackiert																		
Mahagoni																		
Split-Eiche gebürstet, lack. 																		
Split-Eiche gebürstet, geölt																		
Wildeiche lackiert	516,20			575,90			655,60											
Wildeiche gebürstet, lackiert	519,00			579,10			659,20											
Wildeiche geölt	653,30			729,50			831,10											
Wildeiche gebürstet, geölt	663,00			740,40			843,50											
Wildeiche geb., weiß geölt	663,00			740,40			843,50											
Weiß glatt (W)																		
Weiß glatt** FZ26-R										516,30			576,10			655,70		
Weiß glatt (S) FZ24-R										758,80			847,70			966,10		
Weiß glatt (S)																		
Sonder-RAL FZ24-R										875,20			964,10			1.082,50		
CPL-Laminat Preisgruppe 1 ■ Seite 241																		
CPL-Laminat strukturiert Preisgruppe 2 ■ Seite 241																		
CPL-Laminat Schwarz																		

**Oberfläche zu Weiß (S) passend

Lieferzeiten:

5 WT	10 WT	15 WT	20 WT	25 WT
------	-------	-------	-------	-------

Holz-Fertigzarge EH 1-flügelig

Einbruchschutz: Holz-Umfassungs-zarge, Ausführung Einfachfalz (**Doppelfalz gegen Aufpreis**)

SCHUTZFUNKTIONEN

Feuerschutz (gemäß ÖNORM B 3850)	--
Rauchschutz	--
Einbruchschutz	WK2 / WK3* (optional)
Klimakategorie (KK)	a / b / c
Schalldämmung Rw (Toleranz -3 dB)	33 - 42 dB (Einfachfalz) 38 - 47 dB (Doppelfalz)

Ausführung gemäß ÖNORM B5330-9, fix verleimte Falzverkleidung, Zierverkleidung lose, einbruchhemmendes Schließblech, Dichtungsprofil montiert, kartonverpackt, Zierverkleidung +/- 10 mm verstellbar

- Furnier / Lack / CPL-Laminat
- 2 Bänder 3.52, 3-teilig
- ÖNORM-Einfachfalz (14/24)
- *WK3 nur in Verbindung mit WAS 05 in den angegebenen Abmessungen

passend zu: WET 05, WAS 03/05

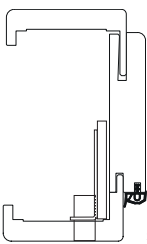

Symbolabbildung



NATURE LOOK! (optional)

Verkleidungsbreite 75 mm
Kanten eckig, Futter eckig (FZ2-E)
Kanten eckig, Futter gerundet (FZ2-D)
Breite/Höhe bis 1150 x 2275 mm



Verkleidungsbreite 75 mm
Kanten gerundet, Futter gerundet (furniert)
Kanten Design, Futter Design (Weiß)
Kanten profiliert, Futter gerundet (Weiß/FZ7-P)
Breite/Höhe bis 1150 x 2275 mm (Furnier)
Breite/Höhe bis 1150 x 2275 mm (Weiß)

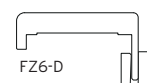

Verkleidungsbreite 75 mm (FZ6-D)
Verkleidungsbreite 62,5 mm (FZ36-D)
Kanten Design, Futter Design

Breite/Höhe bis 1150 x 2275 mm

Oberfläche	FZ2-E/EH FZ2-D/EH (Weiß)				FZ6-R/EH FZ7-P/EH, FZ14-R/EH (Weiß)				FZ6-D/EH FZ36-D/EH (C-Schwarz)									
	090	110	130	190	210	225	315	335	355	090 (105)*	110	190	210	225	315	335	355	
NATURE LOOK! (optional bei FZ2-E)	150	170		240	260	275	375	395		150	150	170	240	260	275	375	395	
				285	295								285	295				
Ahorn AHN	501,30			543,70			600,20			549,70			597,90			662,10		
Buche gedämpft	441,80			477,00			524,00			526,50			571,90			632,40		
Berg-Eiche hell	458,90			496,20			545,90			535,30			581,80			643,70		
Eiche geb.-A	695,60			761,30			848,90											
Eiche hell	462,40			500,10			550,40			570,30			621,00			688,50		
Eiche Vintage gebürstet, lackiert	829,00			910,70			1.019,60											
Eiche Vintage gebürstet, geölt	734,90			805,30			899,20											
Esche natur	473,30			512,30			564,30											
Esche offenporig, Weiß lackiert	660,20			1.224,50			1.306,50											
Fichte strukturiert	635,10			693,50			771,40											
Kiefer gebürstet, Weiß lackiert	660,20			721,60			803,60											
Lärche gebürstet, lackiert	593,10			646,50			717,70											
Mahagoni	521,30			566,10			625,80											
Split-Eiche gebürstet, lackiert	946,70			1.042,50			1.170,30											
Split-Eiche gebürstet, geölt	1.066,40			1.176,60			1.323,50											
Wildeiche lackiert	544,10			591,60			655,00											
Wildeiche gebürstet, lackiert	546,90			594,70			658,50											
Wildeiche geölt	681,20			745,20			830,40											
Wildeiche gebürstet, geölt	690,90			756,00			842,90											
Wildeiche gebürstet, weiß geölt	690,90			756,00			842,90											
Weiß glatt (W) FZ2-D	544,20			591,70			655,10											
Weiß glatt** FZ6-R									544,20*				591,70*			655,10		
Weiß glatt (S) FZ7-P									544,20				591,70			655,10		
Weiß glatt (S) FZ14-R									786,70				863,30			965,50		
Sonder-RAL laut Farbkarte FZ14-R									903,10				979,70			1.081,90		
CPL-Laminat Oberflächen: Preisgruppe 1 ■ Seite 243																374,00*	401,10	437,20
CPL-Laminat strukturiert / FZ6-D Oberflächen: Preisgruppe 2 ■ Seite 243																389,60*	418,60	457,20
CPL-Laminat Schwarz / FZ36-D																389,60*	418,60	457,20

**Oberfläche zu Weiß (S) passend
(105)* Mauerstärke 105 mm nur möglich bei Weiß, glatt (FZ6-R) / C-Brillantweiß / C-Asteiche strukturiert

Lieferzeiten:	5 WT	10 WT	15 WT	20 WT	25 WT
---------------	------	-------	-------	-------	-------

C.2/ Funktionstüren Schallschutz
C.3/ Funktionstüren Feuerschutz
C.4/ Funktionstüren Einbruchschutz
C.5/ Funktionstüren Spezial
C./ Funktionstüren, Zargen & Elemente
C.6/ Funktionstüren Zargen
C.7/ Funktionstüren Mehrleistungen



Standard

Normbreiten (mm)

600 650 700 750 800 850 900 950 1000

Normhöhe (mm)

2010

Preisgruppe 1

C-Eiche hell¹⁾ / C-Landbuche / C-Sandbirke¹⁾ / C-Esche weiß deckend / C-Brillantweiß / C-Nebelgrau / C-Titangrau

Preisgruppe 2

C-Asteiche strukturiert / C-Eiche Origin strukturiert / C-Pinie strukturiert / C-Pinie Arktis strukturiert / C-Ripped Eiche strukturiert / C-Saloon Eiche strukturiert / Solar Eiche strukturiert / Valeur Grau / Valeur Taupe / Wildbuche **NEU!**

¹⁾Auslaufmodell

Technik ■ Seite 302, 303

Hinweis/Info

- Schutzfunktion nur gewährleistet, wenn der Einbau gemäß gültiger Kunex-Montageanleitung erfolgt!
- **Drittes Band** ab FSTL 950 x 2010 mm erforderlich (Aufpreis)
- Bandmittelteile messingfärbig auf Wunsch lieferbar
- **FZ14-R / FZ24-R** mehrschichtiger Lackaufbau
- **CPL-Laminat** nicht in Doppelfalzausführung erhältlich

Varianten

Mehrpreis

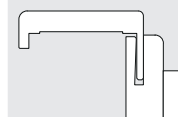

Ausführung Doppelfalz FZ.. DF EH (FZ.. DF Schallschutz = preisgleich)

+213,20

- Futteraufdopplung lose (Breite 100 mm)
- inkl. Bänder 3,52, 3-teilig
- ÖNORM-Falz 14/24 + 14/20 mm
- **CPL-Laminat** nur in Oberfläche C-Brillantweiß, C-Asteiche, C-Pinie Arktis, C-Saloon Eiche

Mehrleistungen

Mehrpreis

- 3. Bandaufnahme (zusätzlich)** **+45,00**
- Schließblech verstellbar** **+87,00**
- GEGE 124 MF4 4-fach-Verriegelung** **+119,10**
- GEGE 124 MF6 6-fach-Verriegelung** **+236,00**
- Einbruchhemmung WK3 (nur in Verbindung mit WAS 05) inkl. 3. Band, Bandsicherung, Mehrfachverriegelung GEGE 124 MF6, Falzluftbegrenzer** **+432,80**
- Einbruchhemmung WK3 (nur in Verbindung mit WAS 05) GEGE 134 SV5 Schwenkriegelverriegelung (erforderlich bei Einbruchhemmung WK3 ab FSTL 2201 mm) inkl. 3. Band, Bandsicherung, Falzluftbegrenzer** **+432,80**

NATURELOOK! (optional)

„roh“-Effekt durch matt lackierte Oberfläche (nur bei Fertizarge FZ2-E lieferbar)

preisgleich

Sonderformat-Zuschläge ZARGEN

NEU!

Breiten- und Höhenaufschläge

Höhe (mm)	Breite (mm) bis 1000		Breite (mm) 1001 - 1200	
	Wandstärke bis 395	396 - 610	Wandstärke bis 395	396 - 610
≤ 2010	+10%	+25%*	+30%	+40%*
2011 - 2210	+15%	+30%*	+55%	+65%*
2211 - 2275	+55%	+70%*	+80%	+90%*

*Aufschlag auf jeweiligen Zargenpreis in MST 395 mm
Zargenausführung mit geteiltem Futter (mit Federverbindung): 2 x Grundpreis Zarge in jeweiliger Mauerstärke
 Mögliche Höhen (modellabhängig) ■ Seite 158

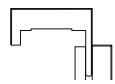

Verkleidungsbreite 50 mm
Kanten eckig, Futter eckig
Breite/Höhe bis 1150 x 2275 mm

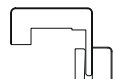

Verkleidungsbreite 50 mm
Kanten gerundet, Futter gerundet
Breite/Höhe bis 1150 x 2275 mm

Oberfläche	FZ22-E/EH				FZ26-R/EH FZ24-R/EH					
	090	110	130	150	190	210	225	315	335	355
Ahorn AHN										
Buche gedämpft										
Berg-Eiche hell										
Eiche geb.-A										
Eiche hell										
Eiche Vintage geb., lackiert										
Eiche Vintage geb., geölt										
Esche natur										
Esche offenporig, Weiß lack.										
Fichte strukturiert										
Kiefer gebürstet, Weiß lack.										
Lärche gebürstet, lackiert										
Mahagoni										
Split-Eiche gebürstet, lack.										
Split-Eiche gebürstet, geölt										
Wildecke lackiert										
Wildecke gebürstet, lackiert										
Wildecke geölt										
Wildecke gebürstet, geölt										
Wildecke geb., weiß geölt										
Weiß glatt (W)										
Weiß glatt** FZ26-R										
Weiß glatt (S) FZ24-R										
Weiß glatt (S)										
Sonder-RAL FZ24-R										
CPL-Laminat Preisgruppe 1 ■ Seite 243										
CPL-Laminat strukturiert Preisgruppe 2 ■ Seite 243										
CPL-Laminat Schwarz										

**Oberfläche zu Weiß (S) passend

C.2/ Funktionstüren
Schallschutz

C.3/ Funktionstüren
Feuerschutz

C.4/ Funktionstüren
Einbruchschutz

C.5/ Funktionstüren
Spezial

C/ Funktionstüren, Zargen & Elemente

C.6/ Funktionstüren
Zargen

C.7/ Funktionstüren
Mehrleistungen

Holz-Fertigzarge EI₂30 (EH) 1-flügelig

Feuerschutz: Holz-Umfassungszarge, Ausführung Einfachfalz (Doppelfalz gegen Aufpreis)

SCHUTZFUNKTIONEN

Feuerschutz (gemäß ÖNORM B 3850)	EI ₂ 30	Ausführung gemäß ÖNORM B5330-9, fix verleimte Falzverkleidung, Zierverkleidung lose, verstärktes Schließblech, Dichtungsprofil montiert, kartonverpackt, Zierverkleidung +/- 10 mm verstellbar
Rauchschutz	S ₂₀₀ (optional)	• Furnier / Lack / CPL-Laminat
Einbruchschutz	WK2 / WK3* (optional)	• 2 Spezialbänder EI30
Klimakategorie (KK)	a / b / c	• ÖNORM-Einfachfalz (14/24)
Schalldämmung Rw (Toleranz -3 dB)	33 - 42 dB (Einfachfalz) 38 - 47 dB (Doppelfalz)	• *WK3 nur in Verbindung mit TYP 5 in den angegebenen Abmessungen

passend zu: TYP 3/4/5

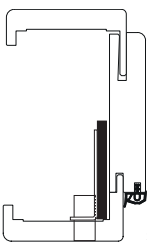

Symbolabbildung



 NATURE LOOK! (optional)

Verkleidungsbreite 75 mm
Kanten eckig, Futter eckig (FZ2-E)
Kanten eckig, Futter gerundet (FZ2-D)
Breite/Höhe bis 1200 x 2660 mm









Verkleidungsbreite 75 mm
Kanten gerundet, Futter gerundet (furniert)
Kanten Design, Futter Design (Weiß)
Kanten profiliert, Futter gerundet (Weiß/FZ7-P)
Breite/Höhe bis 1200 x 2480 mm (Furnier)
Breite/Höhe bis 1200 x 2680 mm (Weiß)
Breite/Höhe bis 1200 x 2480 mm (Weiß/FZ14-R)



Verkleidungsbreite 75 mm (FZ6-D)
Verkleidungsbreite 62,5 mm (FZ36-D)
Kanten Design, Futter Design

Breite/Höhe bis 1200 x 2480 mm

Oberfläche	FZ2-E/EI30				FZ6-R/EI30				FZ6-D/EI30																
	FZ2-D/EI30 (Weiß)				FZ7-P/EI30, FZ14-R/EI30 (Weiß)				FZ36-D/EI30 (C-Schwarz)																
	090	110	130	190	210	225	315	335	355	090 (105)*	110	190	210	225	315	335	355	090 (105)*	110	190	210	225	315	335	355
 NATURE LOOK! (optional bei FZ2-E)	150	170		240	260	275	375	395		150	150	170	240	260	275	375	395	150	150	170	240	260	275	375	395
Ahorn AHN 	1.004,20			1.046,60			1.103,10			1.052,60			1.100,80			1.165,00									
Buche gedämpft	944,70			979,90			1.026,90			1.029,40			1.074,80			1.135,30									
Berg-Eiche hell	961,80			999,10			1.048,80			1.038,20			1.084,70			1.146,60									
Eiche geb.-A	1.198,50			1.264,20			1.351,80																		
Eiche hell 	965,30			1.003,00			1.053,30			1.073,20			1.123,90			1.191,40									
Eiche Vintage gebürstet, lackiert 	1.331,90			1.413,60			1.522,50																		
Eiche Vintage gebürstet, geölt	1.237,80			1.308,20			1.402,10																		
Esche natur	976,20			1.015,20			1.067,20																		
Esche offenporig, Weiß lackiert	1.163,10			1.224,50			1.306,50																		
Fichte strukturiert	1.138,00			1.196,40			1.274,30																		
Kiefer gebürstet, Weiß lackiert	1.163,10			1.224,50			1.306,50																		
Lärche gebürstet, lackiert	1.096,00			1.149,40			1.220,60																		
Mahagoni	1.024,20			1.069,00			1.128,70																		
Split-Eiche gebürstet, lackiert 	1.449,60			1.545,40			1.673,20																		
Split-Eiche gebürstet, geölt	1.569,30			1.679,50			1.826,40																		
Wildeiche lackiert 	1.047,00			1.094,50			1.157,90																		
Wildeiche gebürstet, lackiert 	1.049,80			1.097,60			1.161,40																		
Wildeiche geölt	1.184,10			1.248,10			1.333,30																		
Wildeiche gebürstet, geölt	1.193,80			1.258,90			1.345,80																		
Wildeiche gebürstet, weiß geölt	1.193,80			1.258,90			1.345,80																		
Weiß glatt (W)	FZ2-D	1.047,10		1.094,60			1.158,00																		
Weiß glatt (S)	FZ6-R									1.047,10*		1.094,60*		1.158,00											
Weiß glatt (S)	FZ7-P									1.047,10		1.094,60		1.158,00											
Weiß glatt (S)	FZ14-R									1.289,60		1.366,20		1.468,40											
Sonder-RAL laut Farbkarte	FZ14-R									1.406,00		1.482,60		1.584,80											
CPL-Laminat Oberflächen: Preisgruppe 1 ■ Seite 245																		876,90*	904,00	940,10					
CPL-Laminat strukturiert / FZ6-D Oberflächen: Preisgruppe 2 ■ Seite 245																		892,50*	921,50	960,10					
CPL-Laminat Schwarz / FZ36-D																		892,50*	921,50	960,10					

**Oberfläche zu Weiß (S) passend
(105)* Mauerstärke 105 mm nur möglich bei Weiß, glatt (FZ6-R) / C-Brillanweiß / C-Asteiche strukturiert

Lieferzeiten: 5 WT 10 WT 15 WT 20 WT 25 WT



C.2/ Funktionstüren
Schallschutz

C.3/ Funktionstüren
Feuerschutz

C.4/ Funktionstüren
Einbruchschutz

C.5/ Funktionstüren
Spezial

C/ Funktionstüren, Zargen & Elemente

C.6/ Funktionstüren
Zargen

C.7/ Funktionstüren
Mehrleistungen

Standard

Normbreiten (mm)
600 650 700 750 800 850 900 950 1000

Normhöhe (mm)
2010

Preisgruppe 1
C-Eiche hell¹⁾ / C-Landbuche / C-Sandbirke¹⁾ / C-Esche weiß deckend / C-Brillantweiß / C-Nebelgrau / C-Titangrau

Preisgruppe 2
C-Asteiche strukturiert / C-Eiche Origin strukturiert / C-Pinie strukturiert / C-Pinie Arktis strukturiert / C-Ripped Eiche strukturiert / C-Saloon Eiche strukturiert Solar Eiche strukturiert / Valeur Grau / Valeur Taupe / Wildbuche

NEU!
¹⁾Auslaufmodell

Technik ■ Seite 302, 303

Hinweis/Info

- Schutzfunktion nur gewährleistet, wenn der Einbau gemäß gültiger Kunex-Montageanleitung erfolgt!
- **Drittes Band** ab FSTL 950 x 2010 mm erforderlich (Aufpreis)
- Bandmittelteile messingfärbig auf Wunsch lieferbar
- FZ14-R / FZ24-R mehrschichtiger Lackaufbau
- CPL-Laminat nicht in Doppelfalzausführung erhältlich

Varianten **Mehrpreis**

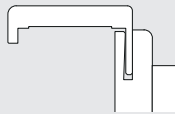

Ausführung Doppelfalz FZ.. DF EI₂30 **+248,70**

- Futteraufdupplung lose (Breite 100 mm)
- ÖNORM-Falz 14/24 + 14/20 mm
- CPL-Laminat nur in Oberfläche C-Brillantweiß, C-Asteiche, C-Pinie Arktis, C-Saloon Eiche

Mehrleistungen **Mehrpreis**

3. Bandaufnahme (zusätzlich)	+45,00
Schließblech verstellbar	+87,60
GEGE 124 MF4 4-fach-Verriegelung	+119,10
GEGE 124 MF6 6-fach-Verriegelung	+236,00
Einbruchhemmung WK3 (nur in Verbindung mit TYP 5) inkl. 3. Band, Bandsicherung, Mehrfachverriegelung GEGE 124 MF6, Falzluftbegrenzer	+432,80
Einbruchhemmung WK3 (nur in Verbindung mit TYP 5) GEGE 134 SV5 Schwenkriegelverriegelung (erforderlich bei Einbruchhemmung WK3 ab FSTL 2201 mm) inkl. 3. Band, Bandsicherung, Falzluftbegrenzer	+432,80

 **NATURELOOK! (optional)**

„roh“-Effekt durch matt lackierte Oberfläche
(nur bei Fertigungszarge FZ2-E lieferbar) **preisgleich**

Sonderformat-Zuschläge ZARGEN **NEU!**

Breiten- und Höhenaufschläge		Breite (mm)		Breite (mm)	
Höhe (mm)	Breite (mm) bis 1000	bis 1000		1001 - 1200	
		Wandstärke		Wandstärke	
		bis 395	396 - 610	bis 395	396 - 610
≤ 2010	+10%	+25%*	+30%	+40%*	
2011 - 2210	+15%	+30%*	+55%	+65%*	
2211 - 2680	+55%	+70%*	+80%	+90%*	

*Aufschlag auf jeweiligen Zargenpreis in MSt 395 mm

Zargenausführung mit geteiltem Futter (mit Federverbindung): 2 x Grundpreis Zarge in jeweiliger Mauerstärke

Mögliche Höhen (modellabhängig) ■ Seite 158

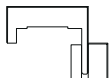
Verkleidungsbreite 50 mm
Kanten eckig, Futter eckig
Breite/Höhe bis 1200 x 2510 mm

Verkleidungsbreite 50 mm
Kanten gerundet, Futter gerundet
Breite/Höhe bis 1200 x 2510 mm

Oberfläche	FZ22-E/EI30			FZ26-R/EI30 FZ24-R/EI30		
	090 110 130 150 170	190 210 225 240 260 275 285 295	315 335 355 375 395	090 110 130 150 170	190 210 225 240 260 275 285 295	315 335 355 375 395
Ahorn AHN	1.106,20	1.160,80	1.233,60			
Buche gedämpft	1.046,70	1.094,20	1.157,50			
Berg-Eiche hell						
Eiche geb.-A						
Eiche hell	1.067,30	1.117,20	1.183,80			
Eiche Vintage geb., lackiert						
Eiche Vintage geb., geölt						
Esche natur						
Esche offenporig, Weiß lack.						
Fichte strukturiert						
Kiefer gebürstet, Weiß lack.	1.265,10	1.338,80	1.437,00			
Lärche gebürstet, lackiert						
Mahagoni						
Split-Eiche gebürstet, lack.						
Split-Eiche gebürstet, geölt						
Wildecke lackiert	1.149,00	1.208,70	1.288,40			
Wildecke gebürstet, lackiert	1.151,80	1.211,90	1.292,00			
Wildecke geölt	1.286,10	1.362,30	1.463,90			
Wildecke gebürstet, geölt	1.295,80	1.373,20	1.476,30			
Wildecke geb., weiß geölt	1.295,80	1.373,20	1.476,30			
Weiß glatt (W)						
Weiß glatt** FZ26-R				1.149,10	1.208,90	1.288,50
Weiß glatt (S) FZ24-R				1.391,60	1.480,50	1.598,90
Weiß glatt (S)						
Sonder-RAL FZ24-R				1.508,00	1.596,90	1.715,30
CPL-Laminat Preisgruppe 1 ■ Seite 245						
CPL-Laminat strukturiert Preisgruppe 2 ■ Seite 245						
CPL-Laminat Schwarz						

**Oberfläche zu Weiß (S) passend

Blendrahmen (E10 / EI₂30)

Blendrahmen, Ausführung Einfachfalz

SCHUTZFUNKTIONEN

Feuerschutz (gemäß ÖNORM B 3850)	EI ₂ 30 (optional)
Rauchschutz	S ₂₀₀ (optional)
Einbruchschutz	WK2 / WK3 (optional)
Klimakategorie (KK)	a / b / c
Schalldämmung Rw (Toleranz -3 dB)	38 - 42 dB

Ausführung zusammengebaut und verpackt, Dichtungsprofil lose beige packt, Schließblech (silberfärbig) montiert

- massiv / Lack
- Dimension 79 x 46 mm
- 2 Einbohrbänder mit Bandmitteleile M10x1, lose
- ÖNORM-Einfachfalz (14/24)

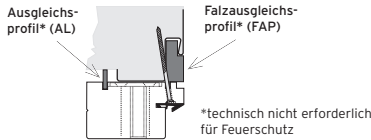
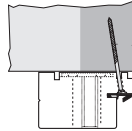
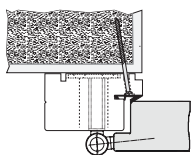

- Montage: Mauerwerk
- Montage: Blindstock
- Montage: Stahlzarge

1-flügelig (ohne Feuerschutz)

Oberfläche	FSTL-Höhe (mm)	FSTL-Höhe (mm)	FSTL-Höhe (mm)
	2010	2110	2300
	Dimension 79 x 46 FSTL-Breite (mm) 600 - 1000	Dimension 79 x 46 FSTL-Breite (mm) 600 - 1000	Dimension 79 x 46 FSTL-Breite (mm) 600 - 1000
Buche gedämpft	538,10	591,90	634,90
Eiche hell	569,70	626,90	672,30
Weiß glatt (W)	484,40	532,80	571,70

1-flügelig (Feuerschutz EI30)

Oberfläche	FSTL-Höhe (mm)	FSTL-Höhe (mm)	
	2010	2110	
	Dimension 79 x 46 FSTL-Breite (mm) 600 - 1000	Dimension 79 x 46 FSTL-Breite (mm) 600 - 1000	
Buche roh	654,20	687,00	
Buche gedämpft	720,40	756,50	
Eiche roh	654,20	687,00	
Eiche hell	742,40	779,40	
Weiß glatt (W)	593,90	623,50	

Standard

Normbreiten (mm)	600 650 700 750 800 850 900 950 1000
Normhöhe (mm)	2010

Technik ■ Seite 305

Hinweis/Info

- Schutzfunktion nur gewährleistet, wenn der Einbau gemäß gültiger Kunex-Montageanleitung erfolgt!
- **Drittes Band** ab FSTL 950 x 2010 mm erforderlich (Aufpreis)
- Bandmitteleile messingfärbig auf Wunsch lieferbar
- **Bestell-Maßaufnahmeblatt** erforderlich ■ Seite 313

Mehrleistungen Mehrpreis

3. Bandaufnahme (zusätzlich)	+9,90
Falzausgleichsprofil (FAP) Montage auf Stahlzarge (Länge 2300 mm/per Stück)	
Profil bis Breite 35 mm	
Buche	+111,10
Eiche hell	+162,70
Weiß	+109,90
Profil bis Breite 36-55 mm	
Buche	+131,60
Eiche hell	+184,20
Weiß	+125,00
Ausgleichsprofil (AL) pro Stange (2 m)	+8,70
GEGE 124 MF4 4-fach-Verriegelung	+119,10
GEGE 124 MF6 6-fach-Verriegelung	+236,00
*Einbruchhemmung WK3 (nur in Verbindung mit WAS 05 bzw. TYP 5) inkl. 3. Band, Bandsicherung, Mehrfachverriegelung GEGE 124 MF6, Falzluftbegrenzer	+443,20
vorgerichtet für Ganzglastür „City“ (nur ohne Feuerschutz)	+75,90
Montageset	Seite 253

Lieferzeiten:	5 WT	10 WT	15 WT	20 WT	25 WT
---------------	------	-------	-------	-------	-------

C.2/ Funktionstüren Schallschutz
C.3/ Funktionstüren Feuerschutz
C.4/ Funktionstüren Einbruchschutz
C.5/ Funktionstüren Spezial
C.6/ Funktionstüren Zargen
C.7/ Funktionstüren Mehrleistungen

C/ Funktionstüren, Zargen & Elemente



Massiv-Rahmenstock (EI₂30)

Massiv-Rahmenstock, Ausführung Einfach- bzw. Doppelfalz

SCHUTZFUNKTIONEN

Feuerschutz (gemäß ÖNORM B 3850)	EI ₂ 30
Rauchschutz	S ₂₀₀ (optional)
Einbruchschutz	WK2 / WK3* (optional)
Klimakategorie (KK)	a / b / c
Schalldämmung Rw (Toleranz -3 dB)	33 - 47 dB

Ausführung Hartholz, zusammengebaut und verpackt, Dichtungsprofil montiert, Schließblech silberfärbig montiert, inkl. Abdeckleisten einseitig

- massiv / Lack
- Dimension 85 x 69 mm
- 2 Spezialbänder EI30
- ÖNORM-Einfachfalz (14/24) bzw. ÖNORM-Doppelfalz (14/24 + 14/20)
- *WK3 nur in Verbindung mit TYP 5 in den angegebenen Abmessungen

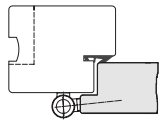

■ Montage: Mauerwerk
Einfachfalz 14/24 mm

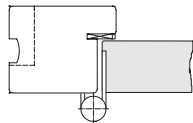

■ Montage: Mauerwerk
stumpf
(VX-Bandaufnahme erforderlich)

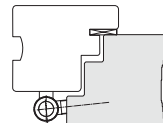

■ Montage: Mauerwerk
Doppelfalz 14/24 +14/20 mm

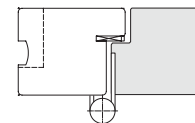

■ Montage: Mauerwerk
stumpf mit Hilfsfalz
(VX-Bandaufnahme erforderlich)

1-flügelig

Oberfläche	Rahmenstock Einfachfalz	Rahmenstock Doppelfalz
	Dimension 85 x 69	
Buche roh (unlackiert)	697,10	733,90
Buche naturlackiert	797,00	833,70
Eiche roh (unlackiert)	709,70	746,50
Eiche naturlackiert	809,30	846,30
Weiß glatt (Buche)	797,00	833,70
Schichtstoff 1,0 mm (MAX, ...)	1.048,00	1.085,00

Standard

Normbreiten (mm)	800 / 850 / 900
Normhöhe (mm)	2010 (Einfachfalz) 2000 (Doppelfalz)
Stock-Außenmaß (Breite mm)	970 / 1020 / 1070
Stock-Außenmaß (Höhe mm)	2095 (Einfachfalz) 2085 (Doppelfalz)

Technik ■ Seite 306

Hinweis/Info

- Schutzfunktion nur gewährleistet, wenn der Einbau gemäß gültiger Kunex-Montageanleitung erfolgt!
- Schallschutzwerte gelten nur für das funktionsfähige Türblatt
- Drittes Band ab FSTL 950 x 2010 mm erforderlich (Aufpreis)
- Bandmittelteile messingfärbig auf Wunsch lieferbar
- Bestell-Maßaufnahmeblatt erforderlich
■ Seite 318, 319
- Schallschutz 47 dB nur in Verbindung mit Doppelfalz möglich (2. Dichtungsebene erforderlich!)
- Um die effektive Durchgangslichte zu erreichen, ist auf die Einbausituation und den verschiedenen Öffnungswinkel der Tür zu achten!

Mehrleistungen

Mehrleistungen	Mehrpri
Abdeckleisten für 2. Seite	+64,80
Blindstock	+133,80
Putzprofil für Blindstock	+55,80
3. Bandaufnahme (zusätzlich)	+9,90
Massiv-Rahmenstock VX-Bandunterkonstruktion je Stück	+136,20
GEGE 124 MF4 4-fach-Verriegelung	+83,90
GEGE 124 MF6 6-fach-Verriegelung	+167,90
Mehrfachverriegelung selbstverriegelnd WK2 / WK3 4-fach-Verriegelung, Dorn 65	+119,10
*Einbruchhemmung WK3 (nur in Verbindung mit TYP 5) inkl. 3. Band, Bandsicherung, Mehrfachverriegelung GEGE 124 MF6, Falzluftbegrenzer	+303,60
Montageset	Seite 253

Varianten Massiv-Rahmenstock mit Oberlichte und/oder Seitenteil(en) inkl. Glasleisten, inkl. Verglasung(en) lose, ohne Türblatt

Massiv-Rahmenstock mit Oberlichte und/oder Seitenteil(en) max. Stock-Außenmaß: 2700 x 2700 mm	max. 1000 mm		max. 600 mm				
	max. 1270	max. 2410	max. 2410	max. 2700	max. 2700	max. 2700	
Stockaußen-Breite (mm)	max. 1270	max. 2410	max. 2410	max. 2700	max. 2700	max. 2700	
Stockaußen-Höhe (mm)	max. 2700	max. 2255	max. 2700	max. 2700	max. 2700	max. 2700	
AUFPREIS auf jeweilige Oberfläche	Seitenteil-Breite (mm)		Seitenteil-Breite (mm)		Seitenteil-Breite (mm)		
AUSFÜHRUNG	Glasart*	bis 500	501 - 1000	bis 500	501 - 1000	bis 500	501 - 1000
WAS 04 / WAS 05 WK2 (RC2)	Floatglas	+1.389,30	+1.759,20	+2.417,30	+3.900,30	+4.558,30	+5.696,50
	Satinato	+1.416,30	+1.800,80	+2.494,00	+4.016,40	+4.709,50	+5.817,20
WAS 05 WK3 (RC3)	Floatglas	+1.445,90	+1.880,60	+2.554,10	+4.078,10	+4.748,50	+6.023,20
	Satinato	+1.473,10	+1.922,20	+2.630,80	+4.194,10	+4.899,70	+6.180,90
TYP 4/5 WK2 (RC2) + EI ₂ 30	Floatglas	+1.753,00	+2.313,30	+3.439,70	+5.445,80	+6.572,50	+7.759,10
	Satinato	+1.895,00	+2.529,70	+3.839,20	+6.049,70	+7.359,20	+8.579,40
TYP 5 WK3 (RC3) + EI ₂ 30	Floatglas	+1.809,60	+2.434,70	+3.576,40	+5.623,60	+6.762,60	+8.122,80
	Satinato	+1.951,80	+2.651,20	+3.976,00	+6.227,50	+7.549,30	+8.664,80
TYP 4 / TYP 5 EI ₂ 30	Floatglas	+1.397,90	+1.772,60	+2.441,80	+3.937,50	+4.606,60	+5.709,90
	Satinato	+1.540,80	+1.990,30	+2.843,40	+4.544,60	+5.397,70	+6.534,60

*Wärmedämmung 1,1 W/m²K

Lieferzeiten:	5 WT	10 WT	15 WT	20 WT	25 WT
---------------	------	-------	-------	-------	-------

Mehrleistungen Allgemein

Technische Türen und Zargen



Türspion		Türblatt	Zarge
• Bohrung für Türspion (ohne Spion)	per Stück	+17,10	
• Türspion Ø 15 mm, für Einfachfalz-Türblätter	verchromt / vermessingt Schwarz	per Stück, lose per Stück, lose	+26,70 +40,40
• Türspion Ø 15 mm, mit Verlängerung für Doppelfalz-Türblätter	verchromt / vermessingt Schwarz	per Stück, lose per Stück, lose	+34,90 +47,90
• Türspion mit Namensschild (120 x 68 mm)	Aluminium silberfärbig / vermessingt Edelstahl Schwarz	per Stück, lose per Stück, lose	+70,00 +74,90 +82,40
• Türspion digital mit 3,2"-Monitor, batteriebetrieben	per Stück, lose	+186,50	

Werkseitiges Kürzen von Türen		Türblatt
Werkseitiges Kürzen von Türen (Türblätter mit Lieferzeit 5 bzw. 10 Werktage) Kein bauseitiger Kürzungsbereich!	Kürzung bis max. 10 mm (ohne Ausleimleiste)	+14,10

Einbohr-Bänder: Türblatt gefälzt		Türblatt	Zarge
Holz-Fertigzarge			
• 3. Band 3-teilig 2.52 / 3.721 (18 mm)	vernickelt	per Stück, montiert	+14,80 +31,20
• Band 3-teilig 2.52 / 3.721 (18 mm)	Schwarz	per Stück, lose	+24,80
Massiv-Rahmenstock			
• 3. Band 3-teilig 2.52 / 3.721	vernickelt	per Stück, montiert	+14,80 +9,90

Schlösser / Schließbleche		Türblatt	Zarge
Verstärktes Schließblech		per Stück, montiert	+90,20
Kurbelfallenschloss			
• WZYL-Kurbelfallenschloss, Dorn 60	per Stück, montiert	+97,40	
• WZYL-Kurbelfallenschloss, Dorn 70	per Stück, montiert	+109,80	
Motorschloss		per Stück, montiert	+999,50
• Secury Automatik (nicht WK3-geprüft / WK2 nur in versperrem Zustand!) inkl. A-Öffner (elektrische Öffnungssysteme, Codetaster, Fingerprint bauseits), inkl. Kabelübergang, inkl. aller Fräsungen im Türblatt			
Fingerprint im Türblatt integriert möglich bei WET 03, WET 05, TYP4, TYP 5		per Stück, montiert	+2.368,20
<ul style="list-style-type: none"> inkl. nötiger Kabel, Steuereinheit und Netzteil Bluetooth-Bedienung inkl. Programmierung über App bis Bandseite Türblatt verkabelt; Anschluss bei Kabelübergang muss bauseits erfolgen 			
		<div style="border: 1px solid red; padding: 2px;">nur in Verbindung mit Motorschloss Secury Automatik möglich</div>	

Flucht- und Panikverriegelungen nach EN 179 bzw. EN 1125		Türblatt	Zarge
Verriegelungssysteme ■ Seite 253, 254			

Dichtungen		Türblatt	Zarge
Türblatt			
• Falzdichtungsprofil inkl. Nutfräsung und Montage (Beige, Weiß, Grau, Rotbraun)	per Türblatt, montiert	+101,00	
• bei Oberfläche CPL (Klima c) nur bis zu max. TBA-Höhe 2120 mm möglich			

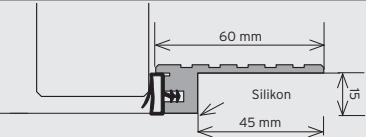
Anschlagschiene für Niveauunterschiede		Türblatt	Zarge
Anschlagschiene für Niveauunterschiede			
• Aluminiumschiene mit Dichtung (kürzbar)	Länge 1030 mm	+44,10	
• Dichtung in Grau	Länge 2000 mm	+76,20	
			

Türblattunterkante		Türblatt	Zarge
Versiegelte Türblattunterkante (Kante ohne Falz)		+17,50	
• Empfohlen bei Räumen mit feuchter Bodenreinigung bzw. Nassräumen			

C.2/ Funktionstüren Schallschutz
 C.3/ Funktionstüren Feuerschutz
 C.4/ Funktionstüren Einbruchschutz
 C.5/ Funktionstüren Spezial
C/ Funktionstüren, Zargen & Elemente
 C.6/ Funktionstüren Zargen
 C.7/ Funktionstüren Mehrleistungen

Mehrleistungen Einbruchschutz

Technische Türen und Zargen



Bänder / Bandsicherung	Türblatt	Zarge
Holz-Fertigzarge		
• 3. EH-Band (vernickelt)	per Stück, montiert	+14,80
• EH-Band Schwarz	per Stück, lose	+24,80
Bandsicherung (bei WET 03 nur in Verbindung mit Einbruchschutz-Zarge möglich)		
• 2 Bandsicherungen	montiert	+46,20
• 3 Bandsicherungen	montiert	+69,30
Schlösser / Schließbleche	Türblatt	Zarge
Schließblech verstellbar	per Stück, montiert	+87,60
Kurbelfallenschloss		
• WZYL-Kurbelfallenschloss, Dorn 60	per Stück, montiert	+97,40
• WZYL-Kurbelfallenschloss, Dorn 70	per Stück, montiert	+109,80
EH-Schloss		
Zylinder mit normaler Sperrnase,		
• 2-fach-Verriegelung, Dorn 60 (Dorn 70), WK2	per Stück, montiert	+55,30
Mehrfach-Verriegelung		
Zylinder mit normaler Sperrnase, TB-Höhe mind. 1960 mm, FFO: mind. 840 / max. 870		
• GEGE 124 MF4 (4-fach-Verriegelung), Dorn 65, WK2	per Stück, montiert	+233,80
• GEGE 124 MF6 (6-fach-Verriegelung), Dorn 65, WK2/3	per Stück, montiert	+287,90
• GEGE 134 SV5 (5-fach-Verriegelung), WK3 (ab FSTL 2201 mm erforderlich; max. TBA 1200 x 2450 mm) Aufpreis auf GEGE 124 MF6	per Stück, montiert	+100,90
Zusatz-Schloss		
• mit Sicherungsbügel, Dorn 70 (vorgerichtet für Zylinder), Stahl / silberfärbig	per Stück, lose	+213,00
• inkl. Außenzylinder mit 2 Schlüssel und Sicherungsbügel, Dorn 70, Stahl / silberfärbig	per Stück, lose	+294,80
Mehrfachverriegelung selbstverriegelnd		
• 4-fach-Verriegelung, Dorn 65, WK2 / WK3 (WK3 nur in Verbindung mit Massiv-Rahmenstock/Holzfertigzarge)	per Stück, montiert	+541,80
• Nuss 9,0 mm: passende Drücker SICURA 48 / SICURA 78 für andere Drücker ist eine Ausgleichshülse erforderlich		+119,10
KUNEX SMART DOOR NEU!		
Mehrfachverriegelung selbstverriegelnd, motorisch öffnend (Nachtfunktion) KOMBI-SET	per Stück, montiert	+3.983,00
Die Auslieferung der elektronischen Komponenten erfolgt als „werksgeprüft“! Die Verbindung zwischen Türblatt und Zarge kann durch den steckbaren Kabelübergang hergestellt werden. Die Zuleitung für die Stromversorgung muss durch einen Elektrotechniker erfolgen. Passendes Netzteil ist optional bestellbar, falls bauseits nicht vorhanden.		
• Einbruchhemmung WK2/RC2, WK3/RC3 (nach EN 1627)		
• 4-fach-Verriegelung, Dorn 65, WK2 / (WK3 nur in Verbindung mit Massiv-Rahmenstock/Holz-Fertigzarge)		
• Nuss 9,0 mm, Entfernung 88 mm		
• inkl. Fingerprint mit Steuereinheit, Kabelübergang		
• inkl. aller Fräsungen in Türblatt und Zarge		
• Einbohrmagnet im Massiv-Rahmenstock/Holz-Fertigzarge (optional)		
• Sicherheitsgarnituren SICURA 48 / SICURA 78, passend für Schlossnuss 9,0 mm (optional)		■ Seite 257
Mehrfachverriegelung selbstverriegelnd, motorisch öffnend (Nachtfunktion)		
Die Auslieferung der elektronischen Komponenten erfolgen als Handelsware. Die Zuleitung für die Stromversorgung muss durch einen Elektrotechniker erfolgen. Passendes Netzteil ist optional bestellbar, falls bauseits nicht vorhanden.		
• 4-fach-Verriegelung, Dorn 65, WK2 / (WK3 nur in Verbindung mit Massiv-Rahmenstock/Holz-Fertigzarge)	per Stück, lose	+1.480,00
• Nuss 9,0 mm, Entfernung 88 mm		
• Adapterkabel 2,5 Meter mit Stecker	per Stück, lose	+100,80
• Kabelübergang mit 6-poligem Stecker und 10 m Zuleitung	per Stück, lose	+240,00
• Einbohrmagnet Ø 15 mm für Massiv-Rahmenstock/Holz-Fertigzarge	per Stück, lose	+35,60
• Bohrung für querlaufende Kabelbohrung und Fräsung für Kabelübergang im Türblatt	per Stück, lose	+87,30
• Fräsung für Kabelübergang im Massiv-Rahmenstock/Holz-Fertigzarge	per Stück, lose	+53,90
• Bohrung für Einbohrmagnet Ø 15 mm Massiv-Rahmenstock/Holz-Fertigzarge	per Stück	+46,30
• Sicherheitsgarnituren SICURA 48 / SICURA 78, passend für Schlossnuss 9,0 mm (optional)		■ Seite 257
Netzteil passend zu Mehrfachverriegelung selbstverriegelnd, motorisch öffnend (mit Nachtfunktion)		
• Hutschienenmontage, 2,5 A, 24 Volt	per Stück, lose	+152,60

Drückergarnituren für Einbruchschutztüren ■ Seite 256, 257

Mehrleistungen Einbruchschutz/Feuerschutz

Technische Türen und Zargen



Schlösser / Schließbleche		Türblatt	Zarge
Zylinder inkl. Sicherungskarte und 3 Schlüssel			
• Doppelzylinder BS für Einfachfalttüren (Teilung 27,5 + 40,0), Chrom / Messing	per Stück, lose	+170,20	
• Doppelzylinder BS für Einfachfalttüren (Teilung 27,5 + 40,0), Schwarz	per Stück, lose	+181,60	
• Doppelzylinder BS für Doppelfalttüren, Chrom / Messing	per Stück, lose	+237,80	
• Doppelzylinder BS für Doppelfalttüren, Schwarz	per Stück, lose	+242,30	
Türspion		Türblatt	Zarge
• Bohrung für Türspion (ohne Spion)	per Stück	+17,10	
• EI30-Türspion Ø 15 mm, für Einfachfalz-Türblätter	verchromt / vermessingt Schwarz	per Stück, lose per Stück, lose	+26,70 +40,40
• EI30-Türspion Ø 15 mm, mit Verlängerung für Doppelfalz-Türblätter	verchromt / vermessingt Schwarz	per Stück, lose per Stück, lose	+34,90 +47,90
• EI30-Türspion mit Namensschild (120 x 68 mm), Aluminium	Aluminium silberfärbig / vermessingt Edelstahl Schwarz	per Stück, lose per Stück, lose per Stück, lose	+70,90 +74,90 +82,40
• EI30-Türspion digital mit 3,2"-Monitor, batteriebetrieben		per Stück, lose	+186,50
Einbohr-Bänder: Türblatt gefälzt		Türblatt	Zarge
Holz-Fertigzarge			
• 3. EI30-Spezialband (vernickelt)	per Stück, montiert	+21,80	+45,00
• EI30-Spezialband Schwarz	per Stück, lose	+29,90	
• EI30-Designband 420.15 (vernickelt) kein Einbruchschutz	per Stück, lose	+12,70	
• EI30-Designband 420.15 (vernickelt matt - edelstahlähnlich) kein Einbruchschutz	per Stück, lose	+14,40	
Massiv-Rahmenstock			
• 3. EI30-Spezialband (vernickelt)	per Stück, montiert	+21,80	+9,90
Blendrahmen			
• 3. EI30-Spezialband (vernickelt)	per Stück, montiert	+21,80	+9,90
Dichtungen		Türblatt	Zarge
EI30-Türdichter (Bodenabsenkündigung für Feuer-, Rauch- und Schallschutz)			
• Nutfräsung (15 x 35 mm) für EI30-Türdichter,	per Stück (ohne Bodendichter)	+32,10	
• EI30-Türdichter , einseitige Auslösung	per Stück, lose (ohne Fräsung)	+114,70	
Lieferzeit jeweiliges Türblatt + 5 WT	per Stück, montiert (inkl. Fräsung)	+171,80	
• EI30-Türdichter PLANET MINIE-F/S (27 dB) mit Dauerlüftungsfunktion (Lüftungsanlagen-geeignet)	per Stück, montiert (inkl. Fräsung)	+375,40	
nicht möglich bei Ausführung VARIO-FB/WB			

C.2/ Funktionstüren Schallschutz

C.3/ Funktionstüren Feuerschutz

C.4/ Funktionstüren Einbruchschutz

C.5/ Funktionstüren Spezial

C/ Funktionstüren, Zargen & Elemente

C.6/ Funktionstüren Zargen

C.7/ Funktionstüren Mehrleistungen

Mehrleistungen Einbruchschutz/Feuerschutz

Technische Türen und Zargen



Schlösser / Schließbleche / Blindzylinder		Türblatt	Zarge
Schließblech verstellbar	per Stück, montiert		+87,60
Kurbelfallenschloss			
• WZYL-Kurbelfallenschloss, Dorn 60	per Stück, montiert	+97,40	
• WZYL-Kurbelfallenschloss, Dorn 70	per Stück, montiert	+109,80	
EH-Schloss Zylinder mit normaler Sperrnase, • 2-fach-Verriegelung, Dorn 60 (Dorn 70), WK2	per Stück, montiert	+55,30	
Mehrfach-Verriegelung Zylinder mit normaler Sperrnase, TB-Höhe mind. 1960 mm, FFO: mind. 840 / max. 870 • GEGE 124 MF4 (4-fach-Verriegelung), Dorn 65, WK2 • GEGE 124 MF6 (6-fach-Verriegelung), Dorn 65, WK2/3	per Stück, montiert per Stück, montiert	+233,80 +287,90	+119,10 +236,00
• GEGE 134 SV5 (5-fach-Verriegelung), WK3 (ab FSTL 2201 mm erforderlich; max. TBA 1200 x 2450 mm) Aufpreis auf GEGE 124 MF6	per Stück, montiert	+100,90	
Mehrfach-Verriegelung selbstverriegelnd • 4-fach-Verriegelung, Dorn 65, WK2 / WK3 (nur in Verbindung mit Massiv-Rahmenstock/Holzfertigzarge) • Nuss 9,0 mm: passende Drücker SICURA 48 / SICURA 78 für andere Drücker ist eine Ausgleichshülse erforderlich	per Stück, montiert	+541,80	+119,10
Mehrfach-Verriegelung selbstverriegelnd, motorisch öffnend		■ Seite 249	
Zusatz-Schloss • mit Sicherungsbügel, Dorn 70 (vorgerichtet für Zylinder), Stahl / silberfärbig • inkl. Außenzylinder mit 2 Schlüssel und Sicherungsbügel, Dorn 70, Stahl / silberfärbig	per Stück, montiert per Stück, montiert	+213,00 +294,80	
Blindzylinder • Buche roh, Zylinderlänge 95 mm (+/- 0,5 mm)	per Stück, lose		+5,40

Drückergarnituren für Einbruchschutztüren ■ Seite 256, 257

Schlösser / Schließbleche		Türblatt	Zarge
Motorschloss	per Stück, montiert	+999,50	
• Secury Automatik (nicht WK3-geprüft / WK2 nur in versperrtem Zustand!) inkl. A-Öffner (elektrische Öffnungssysteme, Codetaster, Fingerprint bauseits), inkl. Kabelübergang, inkl. aller Fräsungen im Türblatt • Fertigzarge vorgerichtet für Motorschloss Secury Automatik	per Stück, montiert		+119,10
Fingerprint im Türblatt integriert möglich bei TYP 4, TYP 5	per Stück, montiert	+2.368,20	
• inkl. nötiger Kabel, Steuereinheit und Netzteil • Bluetooth-Bedienung inkl. Programmierung über App • bis Bandseite Türblatt verkabelt; Anschluss bei Kabelübergang muss bauseits erfolgen		nur in Verbindung mit Motorschloss Secury Automatik möglich	

C.2/ Funktionstüren
Schallschutz

C.3/ Funktionstüren
Feuerschutz

C.4/ Funktionstüren
Einbruchschutz

C.5/ Funktionstüren
Spezial

C/ Funktionstüren, Zargen & Elemente

C.6/ Funktionstüren
Zargen

C.7/ Funktionstüren
Mehrleistungen

Mehrleistungen Feuerschutz

Technische Türen und Zargen



Türschließer	Türblatt	Zarge
ECO TS 31 (Montage Bandseite) • mit Gleitschiene für 1-flügelige Türblätter bis TBA 950 mm, silberfärbig / Edelstahlabdeckung	per Stück, lose	+189,80
ECO TS 31 (Montage Bandgegenseite inkl. Befestigungswinkel) • mit Gleitschiene für 1-flügelige Türblätter bis TBA 950 mm, silberfärbig / Edelstahlabdeckung	per Stück, lose	+277,10
ECO TS 41 (Montage Bandseite) • mit Gleitschiene für 1-flügelige Türblätter bis TBA 1100 mm, Schwarz	per Stück, lose	+102,20
ECO TS 52 (Montage Bandseite) • mit Gleitschiene für 1-flügelige Türblätter bis TBA 1250 mm, silberfärbig / Edelstahlabdeckung Schließkraft muss bei EI30 gemäß EN 2 eingest. werden	per Stück, lose	+117,30
DORMA TS 71 (Montage Bandseite)* mit Scherengestänge für 1-flügelige Türblätter bis TBA 1100 mm, silberfärbig / Weiß	per Stück, lose	+147,90
DORMA TS 71 (Montage Bandgegenseite inkl. Befestigungswinkel)* • mit Scherengestänge für 1-flügelige Türblätter bis TBA 1100 mm, silberfärbig / Weiß	per Stück, lose	+200,90
DORMA TS 91B G-N (Montage Bandseite)* • mit Gleitschiene für 1-flügelige Türblätter bis TBA 950 mm, silberfärbig / Weiß	per Stück, lose	+273,90
DORMA TS 92B G-SR (Montage Bandseite inkl. Schließfolgeregler)* • mit Gleitschiene für 2-flügelige Türblätter, silberfärbig	per Stück, lose	+1.034,80
Mitnehmerklappe für 2-flügelig Feuerschutz-Türen EI230	per Stück, lose	+101,40
DORMA TS 92B G-N (Montage Bandseite)* • mit Gleitschiene für 1-flügelige Türblätter bis TBA 1100 mm, silberfärbig / Weiß	per Stück, lose	+326,00
DORMA TS 92G G-N (Montage Bandgegenseite inkl. Sturzfutterwinkel)* • mit Gleitschiene für 1-flügelige Türblätter bis TBA 1100 mm, silberfärbig / Weiß	per Stück, lose	+412,40
DORMA TS 93B G-N (Montage Bandseite)* • mit Gleitschiene für 1-flügelige Türblätter bis TBA 1250 mm, silberfärbig / Weiß	per Stück, lose	+432,80
DORMA TS 93G G-N (Montage Bandgegenseite inkl. Sturzfutterwinkel)* • mit Gleitschiene für 1-flügelige Türblätter bis TBA 1250 mm, silberfärbig / Weiß	per Stück, lose	+587,20
DORMA ITS 96 (im Türblatt integriert) EN 2-4* mit Gleitschiene für 1-flügelige Türblätter bis TBA 1100 mm, silberfärbig Nicht einsetzbar bei Laubengang- und TYP3-Elementen	per Stück, lose	+518,10
• Türblatt vorgerichtet für DORMA ITS 96 (Fräsung)	per Stück (ohne Schließer)	+102,70
• Fertigzarge vorgerichtet für DORMA ITS 96 (Fräsung + Montagewinkel montiert)	per Stück (ohne Schließer)	+131,20
• Rahmenstock, Blendrahmen vorgerichtet für DORMA ITS 96 (Fräsung)	per Stück (ohne Schließer)	+96,50
• Zarge SOLO (Ausführung stumpf) vorgerichtet für DORMA ITS 96	per Stück (ohne Schließer)	+154,70
DORMA TS 92 XEA EN 1-4 (Montage Bandseite / Bandgegenseite)* mit Gleitschiene für 1-flügelige Türblätter bis TBA 1100 mm	per Stück, lose silberfärbig	+281,10
DORMA TS 98 XEA EN 1-6 (Montage Bandseite / Bandgegenseite)* • mit Gleitschiene für 1-flügelige Türblätter bis TBA 1400 mm	per Stück, lose silberfärbig	+455,80
• silberfärbig / Schwarz	per Stück, lose Schwarz	+528,60
GEZE TS 5000 S (Montage Bandseite)* • mit Gleitschiene für 1-flügelige Türblätter bis TBA 1400 mm, silberfärbig • Schließverzögerung und Öffnungsdämpfung	per Stück, lose	+424,90

*DORMA-Türschließer erfüllen die Bedienkräfte nach ÖNORM B1600 (= Barrierefreiheit)

Lieferzeiten:	5 WT	10 WT	15 WT	20 WT	25 WT
---------------	------	-------	-------	-------	-------

C.2/ Funktionstüren
Schallschutz

C.3/ Funktionstüren
Feuerschutz

C.4/ Funktionstüren
Einbruchschutz

C.5/ Funktionstüren
Spezial

C/ Funktionstüren, Zargen & Elemente





C.6/ Funktionstüren
Zargen

C.7/ Funktionstüren
Mehrleistungen

Mehrleistungen Feuerschutz

Technische Türen und Zargen



Drückergarnituren		Türblatt	Zarge
Drückergarnituren für Feuerschutztüren ■ Seite 257, 258			
Dichtungen		Türblatt	Zarge
EI30-Türdichter (Bodenabsenkichtung für Feuer-, Rauch- und Schallschutz) • Nutfräsung (15 x 35 mm) für EI30-Türdichter, per Stück (ohne Bodendichter) +32,10 • EI30-Türdichter , einseitige Auslösung per Stück, lose (ohne Fräsung) +114,70 *Lieferzeit jeweiliges Türblatt + 5 WT per Stück, montiert (inkl. Fräsung) +171,80*			
• EI30-Türdichter PLANET MINIE-F/S (27 dB) mit Dauerlüftungsfunktion (Lüftungsanlagen-geeignet) per Stück, montiert (inkl. Fräsung) +375,40 nicht möglich bei Ausführung VARIO-FB/WB			
Montageset Blendrahmen / Massivrahmenstock		Türblatt	Zarge
Montageset Blendrahmen / Massiv-Rahmenstock • 12 Rahmenankerschrauben 7,5 x 180 mm per Set +15,90 (ausreichend für die Montage von 1 Massiv-Rahmenstock oder 2 Blendrahmen)			
Flucht- und Panikverriegelungen 1-flügelig		Türblatt	Zarge
inkl. Bohrungen, Fräsungen und Montage ohne Prüfzeugnis für Einbruchschutz, entsprechend den Anforderungen DIN EN 179 für Notausgänge ohne Beschlag			
	• PE 100, Dorn 65 PZ, Funktion B (Drücker/Drücker) für 1-flügelige Türblätter per Stück, montiert +318,30		
	• EN 179, Funktion B (Drücker/Drücker) (passend zu Innentürdrücker 108-R / 210-R Edelstahl), nur in Verbindung mit DIN-Schloss PE100 einsetzbar per Garnitur, lose +204,10		
	• PE 120, Dorn 65 PZ, Funktion E (Knopf/Drücker) für 1-flügelige Türblätter per Stück, montiert +149,50		
	• EN 179, Funktion E (Knopf/Drücker) (passend zu Innentürdrücker 108-R / 210-R Edelstahl), nur in Verbindung mit DIN-Schloss PE120 einsetzbar per Garnitur, lose +204,10		
inkl. Bohrungen, Fräsungen und Montage ohne Prüfzeugnis für Einbruchschutz, entsprechend den Anforderungen DIN EN 1125 für Flucht-/Panikausgänge inkl. Beschlag			
	• PE 105, Dorn 65 PZ, Funktion B (Drücker/Stange) für 1-flügelige Türblätter, Alu per Stück, Schloss montiert, Beschlag lose +1.066,50		
	• PE 105, Dorn 65 PZ, Funktion B (Drücker/Stange) für 1-flügelige Türblätter, Edelstahl per Stück, Schloss montiert, Beschlag lose +1.324,70		
	• PE 125, Dorn 65 PZ, Funktion E (Knopf/Stange) für 1-flügelige Türblätter, Alu per Stück, Schloss montiert, Beschlag lose +913,70		
	• PE 125, Dorn 65 PZ, Funktion E (Knopf/Stange) für 1-flügelige Türblätter, Edelstahl per Stück, Schloss montiert, Beschlag lose +1.182,30		



C.2/ Funktionstüren Schallschutz
C.3/ Funktionstüren Feuerschutz
C.4/ Funktionstüren Einbruchschutz
C.5/ Funktionstüren Spezial
C/ Funktionstüren, Zargen & Elemente
C.6/ Funktionstüren Zargen
C.7/ Funktionstüren Mehrleistungen

Lieferzeiten: 5 WT 10 WT 15 WT 20 WT 25 WT

Mehrleistungen Feuerschutz

Technische Türen und Zargen

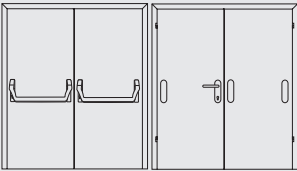
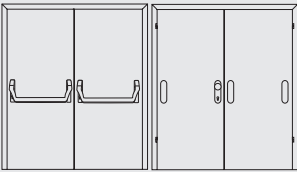

Verriegelung 2-flügelig (ohne Fluchtfunktion)	Türblatt	Zarge
<p>inkl. Bohrungen, Fräsungen und Montage ohne Prüfzeugnis für Einbruchschutz, entsprechend den Anforderungen, ohne Beschlag, STEHFLÜGEL OHNE FLUCHTFUNKTION!</p> <ul style="list-style-type: none"> BKS 1899, Falztreibriegel, Dorn 45 mit Schaltschloss und Schließblech Gehflügel: ÖNORM-/DIN-Schloss Stehflügel: Falztreibriegel (selbstverriegelnd) 	per Stück, montiert	+823,10
Flucht- und Panikverriegelungen 2-flügelig	Türblatt	Zarge
<p>inkl. Bohrungen, Fräsungen und Montage ohne Prüfzeugnis für Einbruchschutz, entsprechend den Anforderungen DIN EN 179 für Notausgänge</p> <p><small>*Hinweis/Info Mindest-Türblattbreiten für Geh- und Stehflügel bei Feuerschutztüren TYP 4 / TYP 5 in stumpfer Ausführung mit Restfalz beachten: Gehflügel (mind. 800 mm), Stehflügel (mind. 600 mm)</small></p>		
 <ul style="list-style-type: none"> PZA 110*, Funktion B (Drücker/Drücker) für 2-flügelige Türblätter Gehflügel: DIN-Schloss, Dorn 65 PZ Stehflügel: Treibriegelschloss DIN, Dorn 65 mit Schaltschloss, Drückerloch Standard (nur falzseitig) 	per Stück, Schloss montiert	+1.444,80
	per Garnitur, lose	+337,30
 <ul style="list-style-type: none"> PZA 170*, Funktion E (Knopf/Drücker) für 2-flügelige Türblätter Gehflügel: DIN-Schloss, Dorn 65 PZ Stehflügel: Treibriegelschloss DIN, Dorn 65 mit Schaltschloss, Drückerloch Standard (nur falzseitig) 	per Stück, Schloss montiert	+1.553,10
	per Garnitur, lose	+337,30
<p>inkl. Bohrungen, Fräsungen und Montage ohne Prüfzeugnis für Einbruchschutz, entsprechend den Anforderungen DIN EN 1125 für Flucht-/Panikausgänge inkl. Beschlag</p> <p><small>*Hinweis/Info Mindest-Türblattbreiten für Geh- und Stehflügel bei Feuerschutztüren TYP 4 / TYP 5 in stumpfer Ausführung mit Restfalz beachten: Gehflügel (mind. 800 mm), Stehflügel (mind. 600 mm)</small></p>		
 <ul style="list-style-type: none"> PZA 115*, Funktion B (Drücker/Stange) Alu für 2-flügelige Türblätter Gehflügel: DIN-Schloss, Dorn 65 PZ Stehflügel: Treibriegelschloss DIN, Dorn 65 mit Schaltschloss, Drückerloch Standard (nur falzseitig) 	per Stück, montiert	+2.926,10
	per Stück, montiert	+3.421,70
 <ul style="list-style-type: none"> PZA 175*, Funktion E (Knopf/Stange), Alu für 2-flügelige Türblätter Gehflügel: DIN-Schloss, Dorn 65 PZ Stehflügel: Treibriegelschloss DIN, Dorn 65 mit Schaltschloss, Drückerloch Standard (nur falzseitig) 	per Stück, montiert	+2.991,70
	per Stück, montiert	+3.511,40

Lieferzeiten:	5 WT	10 WT	15 WT	20 WT	25 WT
---------------	------	-------	-------	-------	-------

C.2/ Funktionstüren Schallschutz
C.3/ Funktionstüren Feuerschutz
C.4/ Funktionstüren Einbruchschutz
C.5/ Funktionstüren Spezial
C./ Funktionstüren, Zargen & Elemente
C.6/ Funktionstüren Zargen
C.7/ Funktionstüren Mehrleistungen

Mehrleistungen Feuerschutz

Verglasungen

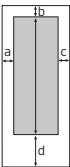
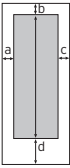
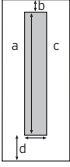
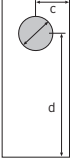
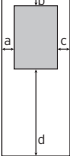
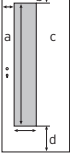

Glasausschnitt inkl. Glasrahmen		Floatglas	Satinato
	Glaslichte C <ul style="list-style-type: none"> • Fries a = 150 mm • Fries b = 150 mm • Fries c = 150 mm • Fries d = 400 mm • Ausschnitt = 1480 mm (fix) 	+1.734,20	+2.066,70
	Glaslichte CN <ul style="list-style-type: none"> • Fries a = 150 mm • Fries b = 150 mm • Fries c = 150 mm • Fries d = 332 mm • Ausschnitt = 1548 mm (fix) 	+1.734,20	+2.066,70
	Glaslichte EN (ENS / ENB) <ul style="list-style-type: none"> • Fries a = je nach Türblattbreite • Fries b = 150 mm • Fries c = je nach Türblattbreite • Fries d = 332 mm • Ausschnitt = 280 x 1548 mm (fix) 	+1.434,00	+1.696,60
	Glaslichte R45 <ul style="list-style-type: none"> • Fries c = mittig • Fries d = 1560 mm • Ausschnitt = Ø 450 mm (fix) 	+2.031,00	+2.208,60
	Glaslichte VARIANTE 1 (T31) <ul style="list-style-type: none"> • Fries a = 142 mm • Fries b = 142 mm • Fries c = 142 mm • Fries d = 1072 mm (bei TBA 2030 mm) • Ausschnitt = 816 mm (fix) 	+1.635,80	+1.965,30
	Glaslichte VARIANTE 2 (T32/T34/T35)* <ul style="list-style-type: none"> • Fries a = 142 mm bzw. variabel • Fries b = 142 mm • Fries c = variabel • Fries d = 378 mm (bei TBA 2030 mm) • Ausschnitt = 310 x 1510 mm (fix) 	+1.434,00	+1.696,60

Standard

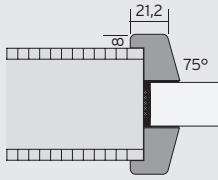

- Glasrahmen beidseitig sichtbar verschraubt
- Glasleiste Quadra

Mindest-Friesmaße unter Einhaltung der maximalen Türblattgröße:

Fries a = 150 mm (links)
 Fries b = 150 mm (oben)
 Fries c = 150 mm (rechts)
 Fries d = 250 mm (unten)

Hinweis/Info

- TYP 3, Türblattstärke 40 mm, Quadra (Profil 183) max. ausführbare Glasgröße: 750 x 1780 mm
- TYP 4, Türblattstärke 49 mm, Quadra (Profil 184) max. ausführbare Glasgröße: 1121 x 2405 mm
- TYP 5, Türblattstärke 66 mm, Quadra (Profil 185) max. ausführbare Glasgröße: 890 x 2400 mm

*T32 = Glasausschnitt außermittig, schlossseitig
 *T34 = Glasausschnitt mittig
 *T35 = Glasausschnitt außermittig, bandseitig

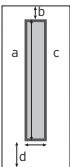
Glasausschnitt inkl. Glasrahmen		Floatglas	Satinato
	Glaslichte EN (ENS / ENB) Verglasung PLANLINE (flächenbündig) <ul style="list-style-type: none"> • Fries a = je nach Türblattbreite • Fries b = 150 mm • Fries c = je nach Türblattbreite • Fries d = 332 mm • Ausschnitt = 280 x 1548 mm (fix) 	Preis auf Anfrage	Preis auf Anfrage

Varianten

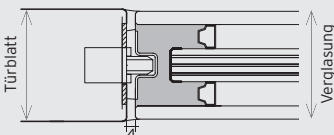

Feuerschutz-Verglasung beidseitig plan (flächenbündig mit mechanischer, jedoch unsichtbarer Befestigung)



- optional im Glaszwischenraum Jalousien (elektrisch oder manuell) und Rollos möglich







Lieferzeiten:

5 WT	10 WT	15 WT	20 WT	25 WT
------	-------	-------	-------	-------

Drückergarnituren Technische Türen

Zubehör Türen



Abbildung	Modell	Oberfläche	Garnitur WK2	Garnitur WK3
	SICURA 07 (WK2) / SICURA 31 (WK3) • inkl. Kernziehschutz • Verstellbereich mit Feder 10-18 mm (Feder Kernziehschutz nicht entfernbar) • Schildstärke innen 10,0 mm / außen 15,0 mm	Messing poliert Bestellcode	372,60 SICURA 07	437,30 SICURA 31
	SICURA 11 (WK2) / SICURA 34 (WK3) • inkl. Kernziehschutz • Verstellbereich 10-18 mm • Schildstärke innen 10,0 mm / außen 15,0 mm • passend zu Modell O13-R	Alu (silber eloxiert) Alu Edelstahlcharakter (eloxiert) Bestellcode	158,50 SICURA 11	187,10 SICURA 34
	SICURA 12 (WK2) / SICURA 35 (WK3) • inkl. Kernziehschutz • Verstellbereich 10-18 mm • Schildstärke innen 10,0 mm / außen 15,0 mm • passend zu Modell O14-R	Edelstahl matt Bestellcode	253,30 SICURA 12	288,50 SICURA 35
	SICURA 22 • inkl. Kernziehschutz (Feder Kernziehschutz nicht entfernbar) • Verstellbereich mit Feder 13-18 mm • innen Rosette, außen Langschild • Schildstärke innen 8,0 mm / außen 12,0 mm (WK2) • passend zu Modell 107-R, Edelstahl matt	Alu (silber eloxiert) Edelstahl matt Bestellcode	327,40 SICURA 22	496,10
	SICURA 41 (WK2) / SICURA 71 (WK3) • inkl. Kernziehschutz (Feder Kernziehschutz nicht entfernbar) • Verstellbereich mit Feder 12,5-17,5 mm (WK2) Verstellbereich mit Feder 13-18 mm (WK3) • Schildstärke innen 8,0 mm / außen 15,0 mm (WK2) Schildstärke innen 8,0 mm / außen 12,0 mm (WK3) • passend zu Modell O22-R, Edelstahl matt • passend zu Modell 120-R, Schwarz <small>Gebrauchs- und Kratzspuren sind im Laufe der Zeit möglich und bilden keinen Reklamationsgrund</small>	Alu (silber eloxiert) Edelstahl matt Schwarz Bestellcode	177,40 SICURA 41	195,10 SICURA 71
	SICURA 42 (WK2) / SICURA 72 (WK3) • inkl. Kernziehschutz (Feder Kernziehschutz nicht entfernbar) • Verstellbereich mit Feder 12,5-17,5 mm (WK2) Verstellbereich mit Feder 13-18 mm (WK3) • Schildstärke innen 8,0 mm / außen 15,0 mm (WK2) Schildstärke innen 8,0 mm / außen 12,0 mm (WK3)	Edelstahl matt Bestellcode	338,70 SICURA 42	355,50 SICURA 72
	SICURA 43 (WK2) / SICURA 73 (WK3) • inkl. Kernziehschutz • Verstellbereich mit Feder 12,5-17,5 mm (WK2) Verstellbereich mit Feder 13-18 mm (WK3) • Schildstärke innen 8,0 mm / außen 15,0 mm (WK2) Schildstärke innen 8,0 mm / außen 12,0 mm (WK3)	Edelstahl matt Bestellcode	214,50 SICURA 43	226,50 SICURA 73

Lieferzeiten: 5 WT 10 WT 15 WT 20 WT 25 WT

C.2/ Funktionstüren Schallschutz
 C.3/ Funktionstüren Feuerschutz
 C.4/ Funktionstüren Einbruchschutz
 C.5/ Funktionstüren Spezial
C/ Funktionstüren, Zargen & Elemente
 C.6/ Funktionstüren Zargen
 C.7/ Funktionstüren Mehrleistungen

Drückergarnituren Technische Türen

Zubehör Türen











Abbildung	Modell	Oberfläche	Garnitur WK2	Garnitur WK3
 <p>WK2 WK3</p>	SICURA 44 (WK2) / SICURA 74 (WK3) • inkl. Kernziehschutz (Feder Kernziehschutz nicht entfernbar) • Verstellbereich mit Feder 13-18 mm • Schildstärke innen 8,0 mm / außen 12,0 mm • passend zu Modell 022-R	Alu (silber eloxiert)	179,70	200,90
		Edelstahl matt	243,30	269,40
		Bestellcode	SICURA 44	SICURA 74
 <p>WK2</p>	SICURA 45 • inkl. Kernziehschutz (Feder Kernziehschutz nicht entfernbar) • Verstellbereich mit Feder 13-18 mm • Schildstärke innen 8,0 mm / außen 12,0 mm • Rosettendurchmesser 49,0 mm • passend zu Modell 022-R	Alu (silber eloxiert)	318,60	
		Edelstahl matt	483,00	
		Bestellcode	SICURA 45	
 <p>WK2 WK3</p>	SICURA 46 (WK2) / SICURA 76 (WK3) • inkl. Kernziehschutz (Feder Kernziehschutz nicht entfernbar) • Verstellbereich mit Feder 12,5-17,5 mm (WK2) • Verstellbereich mit Feder 13-18 mm (WK3) • Schildstärke innen 8,0 mm / außen 15,0 mm (WK2) • Schildstärke innen 8,0 mm / außen 12,0 mm (WK3) • passend zu Modell 107-R, Edelstahl matt	Alu (silber eloxiert)	170,20	215,70
		Edelstahl matt	231,30	273,50
		Bestellcode	SICURA 46	SICURA 76
 <p>WK2 WK3</p>	SICURA 48 (WK2) / SICURA 78 (WK3) (passend für selbstverriegelndes Schloss) • inkl. Kernziehschutz (Feder Kernziehschutz nicht entfernbar) • Verstellbereich mit Feder 9-15 mm • Schildstärke innen 8,0 mm / außen 12,0 mm • Drückerstift 9,0 mm • zugelassen nach Klasse 3 (für Außenbereich geeignet)	Edelstahl matt	168,20	171,20
		Bestellcode	SICURA 48	SICURA 78
 <p>WK2 WK3</p>	SICURA 49 (WK2) / SICURA 79 (WK3) (für Außenbereich geeignet) • inkl. Kernziehschutz (Feder Kernziehschutz nicht entfernbar) • Verstellbereich mit Feder 11-17 mm • Schildstärke innen 9,0 mm / außen 17,0 mm • zugelassen nach Klasse 4 (für Außenbereich geeignet)	Alu (silber eloxiert)	102,30	126,80
		Edelstahl matt	120,30	139,30
		Bestellcode	SICURA 49	SICURA 79
 <p>WK3</p>	SICURA 77 • inkl. Kernziehschutz (Feder Kernziehschutz nicht entfernbar) • Verstellbereich mit Feder 13-16 mm • Schildstärke innen 9,0 mm / außen 16,0 mm • bei Einsatz auf Doppelfalz-Türblatt Dorn 80 erforderlich	Messingfärbig PVD		369,30
		Bestellcode		SICURA 77
 <p>WK2 WK3</p>	SICURA 81 (WK2) / SICURA 83 (WK3) • inkl. Kernziehschutz (Feder Kernziehschutz nicht entfernbar) • Verstellbereich mit Feder 10-18 mm • Schildstärke innen 10,0 mm / außen 15,0 mm • passend zu Modell 128-R, Edelstahl matt <div style="border: 1px solid red; padding: 2px; margin-top: 5px;">Gebrauchs- und Kratzspuren sind im Laufe der Zeit möglich und bilden keinen Reklamationsgrund</div>	Schwarz	185,10	206,10
		Bestellcode	SICURA 81	SICURA 83
		<div style="border: 1px solid red; padding: 2px; margin-top: 5px;">Oberfläche Schwarz: Leichte Farbdifferenzen zu Standard- bzw. Ganzglasbeschlägen sind produktionstechnisch möglich und kein Reklamationsgrund</div>		

Lieferzeiten: 5 WT 10 WT 15 WT 20 WT 25 WT

Drückergarnituren Technische Türen (Feuerschutz EI30)

Zubehör Türen



Abbildung	Modell	Oberfläche	Garnitur	Schließung			EI30
				KB	ZYL	WC	
	013-R • Schildstärke 9,0 mm	Alu (silber eloxiert)		--	--	--	72,10
		Alu Edelstahlcharakter (eloxiert)		--	--	--	85,10
			Bestellcode				013-R/EI30
	022-R • Schildstärke 9,0 mm (Alu) • Schildstärke 8,0 mm (Edelstahl)	Alu (silber eloxiert)		--	--	--	101,70
		Edelstahl matt		--	--	--	101,70
		Schwarz*					118,50
		Gebrauchs- und Kratzspuren sind im Laufe der Zeit möglich und bilden keinen Reklamationsgrund	Bestellcode				022-R/EI30
	062-L • Schildstärke 7,0 mm	Messing poliert		--	--	--	58,00
		Chrom poliert		--	--	--	79,80
			Bestellcode				062-L/EI30
	107-R • Schildstärke 8,0 mm	Alu (silber eloxiert)		--	--	--	91,60
		Edelstahl matt					88,70
			Bestellcode				107-R/EI30
	128-R • Schildstärke 9,0 mm • Einbruchschutz ■ Seite 257 (SICURA 81, SICURA 83) • Leichte Farbdifferenzen zu Ganzglas- bzw. Sicherheitsbeschlägen sind produktionstechnisch möglich und kein Reklamationsgrund	Schwarz*		--	--	--	96,60
		*Gebrauchs- und Kratzspuren sind im Laufe der Zeit möglich und bilden keinen Reklamationsgrund	Bestellcode				128-R/EI30
	129-R • Schildstärke 9,0 mm • Ausführung für Ganzglastür ■ ab Seite 210	Edelstahl matt		--	--	--	68,80
		Schwarz*		--	--	--	81,70
		*Gebrauchs- und Kratzspuren sind im Laufe der Zeit möglich und bilden keinen Reklamationsgrund	Bestellcode				129-R/EI30
	131-R • Schildstärke 10,0 mm NEU!	Edelstahl matt		--	--	--	117,90
		Schwarz*		--	--	--	140,50
		*Gebrauchs- und Kratzspuren sind im Laufe der Zeit möglich und bilden keinen Reklamationsgrund	Bestellcode				131-R/EI30
	210-R • Schildstärke 9,0 mm • passender Drücker mit Fluchtfunktion EN179 ■ Seite 254	Edelstahl matt		--	--	--	72,20
			Bestellcode				210-R/EI30

Lieferzeiten: 5 WT 10 WT 15 WT 20 WT 25 WT

C.2/ Funktionstüren Schallschutz
 C.3/ Funktionstüren Feuerschutz
 C.4/ Funktionstüren Einbruchschutz
 C.5/ Funktionstüren Spezial
C/ Funktionstüren, Zargen & Elemente
 C.6/ Funktionstüren Zargen
 C.7/ Funktionstüren Mehrleistungen

Mehrleistungen Zylinderteilung

Technische Türen und Zargen



Zylinderteilung bei gefälzten Holz-Türblättern

	Einfachfalz	Doppelfalz	Doppelfalz
Falzmaße:	14/24 mm	14/24 + 14/20 mm	14/24 + 14/20 mm
Oberfläche:	Furnier / Lack / Kunststoffbeschichtung	Lack	Furnier / Kunststoffbeschichtung
Türblattstärke:	ca. 40 - 44 mm	ca. 45 - 51 mm	ca. 65 - 67 mm
Zylinderteilung:	27,5 + 40,0	27,5 + 50,0	50,0 + 45,0

Zylinderlängen bei gefälzten Holz-Türblättern (ohne Beschlag)

Angaben Mitte Sperrnase bis Türblattkante	Türblattstärke (mm)	Zylinderlänge (mm, ohne Beschlag) Anschlagseite	Zylinderlänge (mm, ohne Beschlag) Falzseite
Türblattstärken ■ Seite 262, 286 - 294, 297 - 299			
	40 (Einfachfalz)	26,5	13,5
	41 (Einfachfalz)	27,5	13,5
	42 (Einfachfalz)	28,5	13,5
	43 (Einfachfalz)	29,5	13,5
	44 (Einfachfalz)	30,5	13,5
	45 (Einfachfalz)	31,5	13,5
	46 (Einfachfalz)	32,5	13,5
	47 (Einfachfalz)	33,5	13,5
	48 (Einfachfalz)	34,5	13,5
	49 (Einfachfalz)	35,5	13,5
	50 (Einfachfalz)	36,5	13,5
	51 (Einfachfalz)	37,5	13,5
	65 (Doppelfalz)	31,5	33,5
	66 (Doppelfalz)	32,5	33,5
	67 (Doppelfalz)	33,5	33,5
	68 (Doppelfalz)	34,5	33,5
	69 (Doppelfalz)	35,5	33,5
	70 (Doppelfalz)	36,5	33,5
	71 (Doppelfalz)	37,5	33,5
	72 (Doppelfalz)	38,5	33,5
	76 (Doppelfalz)	42,5	33,5

Zylinderlängen bei Laubengangtüren (ohne Beschlag)

Angaben Mitte Sperrnase bis Türblattkante	Türblattstärke (mm)	Zylinderlänge (mm, ohne Beschlag) Anschlagseite	Zylinderlänge (mm, ohne Beschlag) Falzseite
Türblattstärken ■ Seite 295, 296			
	70 (Falz 14/38)	42,5	27,5
	72 (Falz 14/38)	44,5	27,5

Zylinderlängen bei Ganzglas-Türblättern (mit Beschlag)

Achtung! Überstand auf der Falzseite	Beschlagsset	Zylinderlänge (mm) Anschlagseite	Zylinderlänge (mm) Falzseite
	SET 04 „Arcos“	30,0	30,0
	SET 06	30,0	30,0
	SET 08	30,0	30,0
	SET 10	30,0	30,0

Lieferzeiten: 5 WT 10 WT 15 WT 20 WT 25 WT

Kapitelübersicht

D/ Technik, Maße & Informationen

D.1	Technik Innentüren, Zargen	Seite 261
D.2	Technik Besondere Türen (flächen-/wandbündig, Schiebetüren, ...)	Seite 267
D.3	Technik Ganz-/Teilglastüren	Seite 282
D.4	Technik Funktionstüren, Zargen	Seite 285
D.5	Verarbeitungshinweise, Maßaufnahme, Bestellung	Seite 307
D.6	Allgemeine Informationen	Seite 327



Innentüren Furnier / Lack / CPL

Technische Information



Ausstattung

- **Türblatt** laut Beschreibung, Kantenausführung je nach Modell und Oberfläche furniert, foliert oder lackiert*, ÖNORM-Keilbartschloss mit Flüsterfalle, Schloßbohrung passend für Rosettendurchmesser ab 52 mm, 2 Bandoberteile 3.10 (vernickelt) laut ÖNORM montiert, wahlweise in messingfärbig lieferbar (ohne Aufpreis), ohne Bandunterteile
- **Farblackierung** mehrschichtige Lackierung **Weiß glatt (W)**, Walzlackierung / **Weiß glatt (S)**, Spritzlackierung

Hinweis/Info

Struktur- und Farbabweichungen können aus produktionstechnischen Gründen auftreten. Weiters kann das Farbempfinden durch Licht- und Schattenwirkung sowie Umgebungseinflüsse (zB: Einrichtungsgegenstände, Teppiche, Tapeten, Wandfarbe, Vorhänge udgl.) subjektiv verändert werden. Leichte Farbnuancen sind dadurch möglich und kein Reklamationsgrund.

- **Echtholz-Oberflächen** Furnierte Oberflächen sind ein Naturprodukt. Farb- und Strukturabweichungen stellen keinen Reklamationsgrund dar, sondern sind vielmehr Ausdruck einer natürlich gewachsenen Holzart.
- **Furnier** Serienfertigung - aus verschiedenen Stämmen (Farb- und Furnierbildunterschiede sind kein Reklamationsgrund)

Falzausbildung	Einfachfalz 14/24 mm			
	*Kante Soft , 2-seitig	*Kante Design , 2-seitig (Bei Sonderausführungen Kante Soft)	*Kante Profil , 3-seitig	
	Oberfläche: Furnier / Lack	Oberfläche: CPL-Laminat	Oberfläche: Lack (Modell Poesie)	
Klimakategorie (KK)	a			
Schalldämmung R_w (Toleranz -3 dB)	32 dB (R _w)			
Breite	650 - 1050 mm			
	650 - 950 mm			
Kleinstmögliche Flügelbreite	310 mm (ausgenommen Kassetten-Füllungstüren) ■ Tabelle Seite 262 unten			
	470 mm (ausgenommen Kassetten-Füllungstüren) ■ Tabelle Seite 262 unten			
Höhe	2030 mm			
Kürzbarkeit	1970 mm (Röhrenspaneinlage)			
	1980 mm (Modell Kristall)			

Stärke (Toleranz +0,5/-1,5 mm)	Lack	Furnier	CPL	Schichtstoff	Modell Esprit	Modell Poesie	Modell Palais	Modell Poesie / Palais (ab TBA 1051 x 2231 mm)
gefälzt	40,0	41,0	39,0	42,0	40,0	39,0	39,0	49,0
stumpf / Vario	40,0	41,0	39,0	42,0	40,0	39,0	39,0	49,0

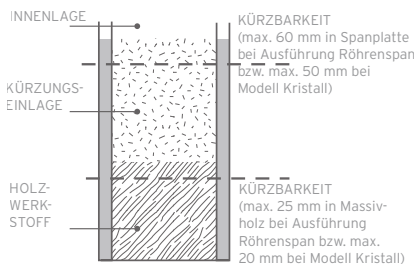

Kleinstmögliche Flügelbreite (Mindestbreite mm) KASSETTEN-FÜLLUNGSTÜREN	Standard (gefälzt) (Mindestbreite mm)		Vario / S-Design (Mindestbreite mm)		Standard (gefälzt) (Stehflügel / Mindestbreite mm)		Vario / S-Design (Stehflügel / Mindestbreite mm)	
	Vollbau	Glaslichte	Vollbau	Glaslichte	Vollbau	Glaslichte	Vollbau	Glaslichte
Modell								
ART 111	407	470	379	470				
ART 114	580	650	552	622	375	470	347	470
PALAIS 111	407	470	379	470				
PALAIS 114	580	650	552	622				
PALAIS 118	407	470	379	470				
POESIE 112	600	600	572	572				
POESIE 114	580	650	552	622	375	470	347	470
POESIE 116	580	650	552	622				
POESIE 111, 117, 118, 119	407	470	379	470				
POESIE 120	580	650	552	622				

Unterschiedliche Modelle auf Geh- und Stehflügel sind nicht möglich!

Innentüren 2-flügelig (Abweichung Geh-/Stehflügel)

Technische Information

2-flügelige Ausführung: Option-Programm „Preiswert mit System“

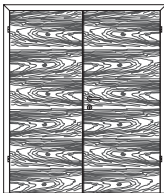
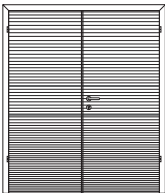
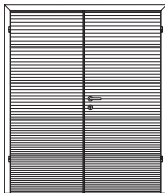
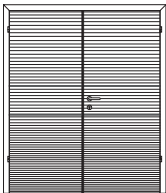
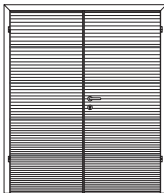
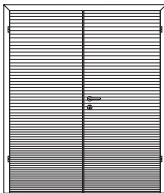
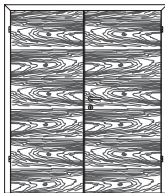
							
Option Quer	Option Quer	Impuls L02	Impuls L03	Terra O2	Terra O4	Idea	Vital
<ul style="list-style-type: none"> • Furnierbild schlicht • keine Gewähr auf durchlaufendes Furnierbild 	<ul style="list-style-type: none"> • Furnierbild (Flader) • keine Gewähr auf durchlaufendes Furnierbild 	<ul style="list-style-type: none"> • Lisenenversatz +/- 1 mm möglich 	<ul style="list-style-type: none"> • Lisenenversatz +/- 1 mm möglich 	<ul style="list-style-type: none"> • keine Gewähr auf durchlaufendes Furnierbild • Lisenenversatz +/- 1 mm möglich 	<ul style="list-style-type: none"> • keine Gewähr auf durchlaufendes Furnierbild • Lisenenversatz +/- 1 mm möglich 	<ul style="list-style-type: none"> • keine Gewähr auf durchlaufendes Furnierbild 	<ul style="list-style-type: none"> • keine Gewähr auf durchlaufendes Furnierbild

2-flügelige Ausführung

2-flügelige Ausführung: Modellreihe Carma

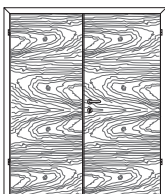
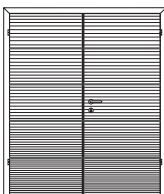
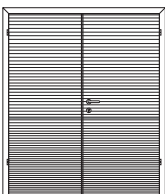
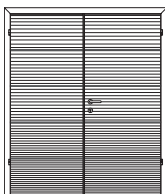
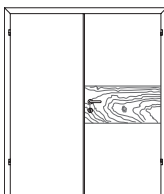
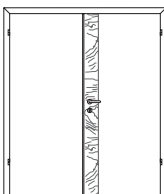
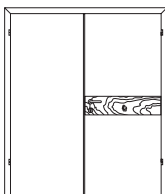
						
Prägnant	Focus 11	Impuls L02	Impuls L03	Carma O1	Carma O2	Carma O6
<ul style="list-style-type: none"> • keine Gewähr auf durchlaufendes Furnierbild 	<ul style="list-style-type: none"> • keine Gewähr auf durchlaufendes Furnierbild • Lisenenversatz +/- 1 mm möglich 	<ul style="list-style-type: none"> • Lisenenversatz +/- 1 mm möglich 	<ul style="list-style-type: none"> • Lisenenversatz +/- 1 mm möglich 	<ul style="list-style-type: none"> • Gehflügel Ausführung mit gebürstetem Furniereinsatz • Stehflügel Modell Carma 0, Weiß glatt (S) Basispreis (Vollbau): € 493,50 		

2-flügelige Ausführung: Modellreihe Creation

2-flügelige Ausführung: Modellreihe Esprit

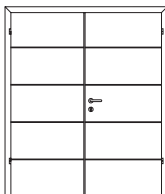
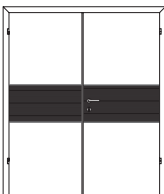
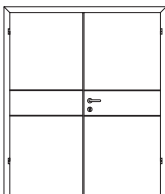
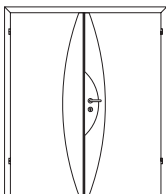
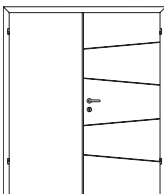
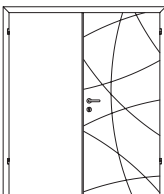
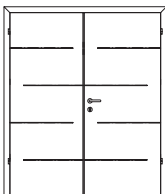
						
Creation O1	Creation 12	Creation 42	Esprit 20	Esprit 43	Esprit 44	Esprit 45
<ul style="list-style-type: none"> • keine Gewähr auf gleiche Höhe der Furniereinlage 	<ul style="list-style-type: none"> • Lisenenversatz +/- 1 mm möglich 	<ul style="list-style-type: none"> • Lisenenversatz +/- 1 mm möglich 	<ul style="list-style-type: none"> • mittig jeweils Längsfriese 	<ul style="list-style-type: none"> • Gehflügel mit Dekorfräsung • Stehflügel Modell Esprit 0 Basispreis (Vollbau) 	<ul style="list-style-type: none"> • Gehflügel mit Dekorfräsung • Stehflügel Modell Esprit 0 Basispreis (Vollbau) 	<ul style="list-style-type: none"> • Geh- und Stehflügel mit Dekorfräsung

2-flügelige Ausführung: Modellreihe Nero

			
Nero O2	Nero O3	Nero O4	Nero O5
<ul style="list-style-type: none"> • Geh- und Stehflügel mit Dekorfräsung • keine Gewähr auf durchlaufendes Fräsbild • Lisenenversatz +/- 1 mm möglich 	<ul style="list-style-type: none"> • Geh- und Stehflügel mit Dekorfräsung • keine Gewähr auf durchlaufendes Fräsbild • Lisenenversatz +/- 1 mm möglich 	<ul style="list-style-type: none"> • Geh- und Stehflügel mit Dekorfräsung • keine Gewähr auf durchlaufendes Fräsbild • Lisenenversatz +/- 1 mm möglich 	<ul style="list-style-type: none"> • Geh- und Stehflügel mit Dekorfräsung • keine Gewähr auf durchlaufendes Fräsbild • Lisenenversatz +/- 1 mm möglich

Holz-Fertigzargen FZ

Technische Information

Abmessungen entsprechend ÖNORM

Ausstattung

- Oberflächenausführung je nach Zargentyp roh, furniert, farblackiert oder CPL-Laminat belegt mit fix verkleimter Falzverkleidung, Zierverkleidung lose, Dichtungsprofil eingezogen, Eckverbinder, kartonverpackt, Zierverkleidung +/- 10 mm verstellbar, 2 Steckbandunterteile 0,40 (vernickelt), Standard-Schließblech (silberfärbig bzw. Weiß)

Zargentyp Verkleidungsbreiten / Kantenform	FZ2-E / FZ2-D* 75 mm / eckig	FZ6-R / FZ6-D* FZ14-R** 75 mm / gerundet	FZ7-P 75 mm / profiliert	FZ22-E 50 mm / eckig	FZ24-R / FZ26-R 50 mm / gerundet	FZ36-D 62,5 mm / gerundet
	Furnier / *Lack (Futter rund)	Furnier oder Lack *CPL / **Lack	Lack	Furnier	Lack	CPL
Breite (mm)	600 - 1000 (max. 1200)	600 - 1000 (max. 1200)	600 - 1000 (max. 1200)	600 - 1000 (max. 1200)	600 - 1000 (max. 1200)	600 - 1000 (max. 1200)
Höhe (mm)	2010 (max. 2660)	2010 (max. 2480/Furnier) (max. 3080/Lack) (max. 2480/FZ14-R) (max. 2480/CPL)	2010 (max. 3080)	2010 (max. 2660)	2010 (max. 2480/FZ24-R) (max. 3080/FZ26-R)	2010 (max. 2480)

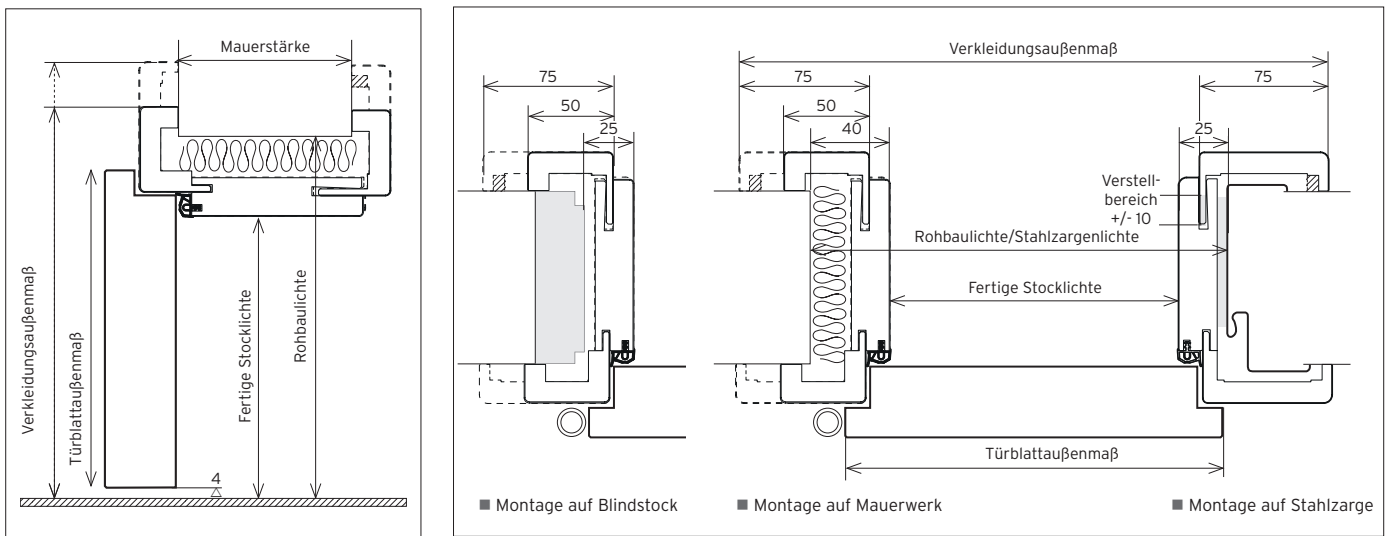

Innentüren 1-flügelig Maßangaben Höhe / Breite	Höhe (mm)		Breite (mm)							
	Norm	Sonder	Norm (600 - 1000)							Sonder
Fertige Stocklichte (FSTL)	2010	=Berechnungsbasis	600	650	700	750	800	850	900	=Berechnungsbasis
Türblattaußenmaß (TBA)	2030	FSTL + 20	650	700	750	800	850	900	950	FSTL + 50
Rohbaulichte (RBL)	2050	FSTL + 40	680	730	780	830	880	930	980	FSTL + 80
Verkleidungsaußenmaß (VAM) / Falzverkleidung 75 mm (AS)	2099	FSTL + 89	778	828	878	928	978	1028	1078	FSTL + 178
Verkleidungsaußenmaß (VAM) / Zierverkleidung 75 mm (FS)	2097	FSTL + 87	774	824	874	924	974	1024	1074	FSTL + 174
Verkleidungsaußenmaß (VAM) / Falzverkleidung 50 mm (AS)	2074	FSTL + 64	728	778	828	878	928	978	1028	FSTL + 128
Verkleidungsaußenmaß (VAM) / Zierverkleidung 50 mm (FS)	2072	FSTL + 62	724	774	824	874	924	974	1024	FSTL + 124

Innentüren 1-flügelig Maßangaben Mauerstärkenbereich																			
Bestellmaß (Norm)	90	(105)*	110	130	150	170	190	210	225	240	260	275	285	295	315	335	355	375	395
Verstellbereich min.	80	(95)*	100	120	140	160	180	200	215	230	250	265	275	285	305	325	345	365	385
Verstellbereich max.	100	(115)*	120	140	160	180	200	220	235	250	270	285	295	305	325	345	365	385	405

(105)* Mauerstärke 105 mm nur möglich bei Weiß, glatt (FZ6-R) / C-Brillantweiß / C-Asteiche strukturiert

Sonder-Bestellmaß ab Mauerstärke 410 - 610
Sonder-Bestellmaß ab Mauerstärke 630 - 730 = auf Anfrage

D.1/ Technik Innentüren, Zargen
D.2/ Technik Besondere Türen
D.3/ Technik Ganz- & Teilglastüren
D.4/ Technik Funktionstüren, Zargen
D.5/ Maßaufnahme Bestellung
D.6/ Allgemeine Informationen
D/ Technik, Maße & Information

Rahmenstock Innentüren

Technische Information

Abmessungen

Ausstattung

- Oberflächenausführung furniert, farblackiert oder Schichtstoff 1,0 mm belegt, Rahmenstock lose verpackt, Dichtungsprofil montiert, Schließblech silberfärbig montiert, 2 Bänder 3.10 (Türblattstärke 40 mm, gefälzt) bzw. verdeckt liegend TYP G (Türblattstärke 40 mm, einseitig flächenbündig) oder TYP H (Türblattstärke 50 mm, beidseitig flächenbündig), Dimension 70 x 51 mm
- 2 Bänder gemäß Ausführungsvariante
 TYP H (Türblatt 50 mm, beidseitig flächenbündig VARIO-FB)
 TYP G (Türblatt 40 mm, einseitig flächenbündig VARIO-FB)
 Einbohrbänder 3.10 (Türblatt 40 mm, gefälzt 14/24)

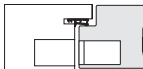
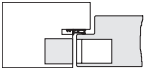
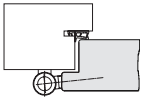
Rahmenstock für Innentüren Ausführungsvarianten	Variante A Türblatt 50 mm	Variante B Türblatt 40 mm	Variante C Türblatt 40 mm
			
	beidseitig flächenbündig	einseitig flächenbündig	Einfachfalz
Breite (mm)	600 - 900	600 - 900	600 - 900
Höhe (mm)	2010 (max. auf Anfrage)	2010 (max. auf Anfrage)	2010 (max. auf Anfrage)

HINWEIS VARIANTE A/B
 Das Türblatt ist gegenüber dem Rahmenstock um ca. 1 mm zurückstehend (bei Variante A beidseitig).
 Dadurch wird auch unter Berücksichtigung der Montagetoleranzen ein optisch ansprechendes Gesamtbild erzielt.

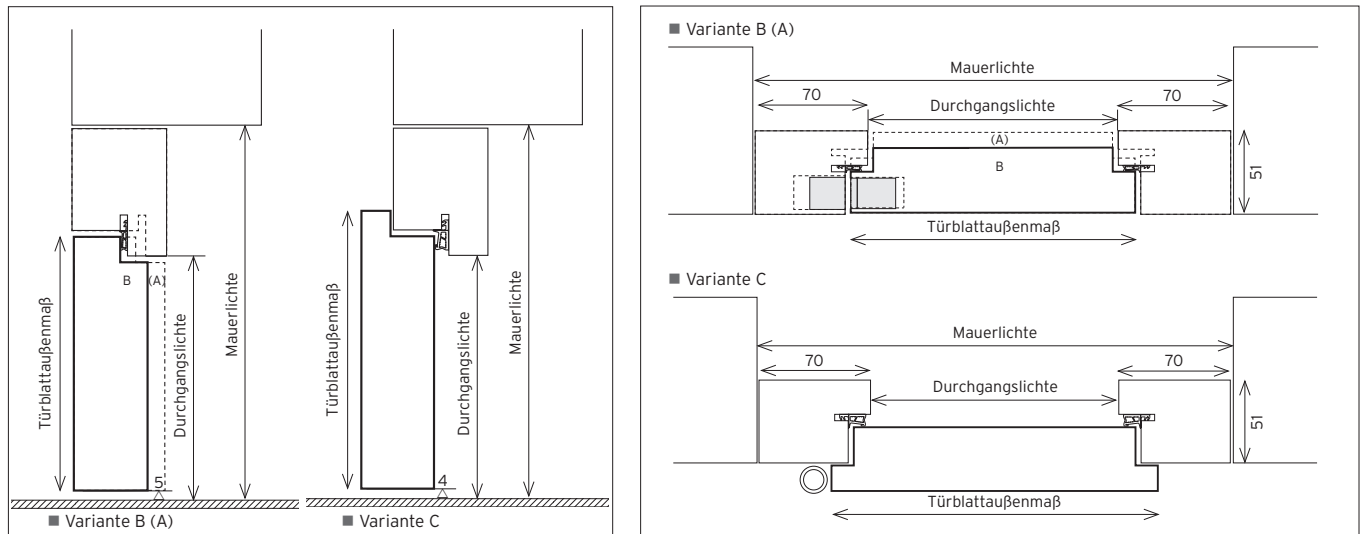

Funktionstüren 1-flügelig Maßangaben Höhe/Breite	Höhe (mm)		Breite (mm)							
	Norm	Sonder	Norm	Sonder	Norm	Sonder	Norm	Sonder	Norm	Sonder
Durchgangslichte (DGL)	2010	=Berechnungsbasis	600	650	700	750	800	850	900	=Berechnungsbasis
Türblattaußenmaß (TBA) / Variante A	2016	DGL + 6	622	672	722	772	822	872	922	DGL + 22
Türblattaußenmaß (TBA) / Variante B	2016	DGL + 6	622	672	722	772	822	872	922	DGL + 22
Türblattaußenmaß (TBA) / Variante C	2030	DGL + 20	650	700	750	800	850	900	950	DGL + 50
Mindest-Mauerlichte (ML)	2080	DGL + 75	740	790	840	890	940	990	1040	DGL + 150
Rahmenstock Außenmaß (RAM)	2080	DGL + 70	740	790	840	890	940	990	1040	DGL + 140

Rahmenstock Windfang

Technische Information

Abmessungen

Ausstattung

- Massiv-Rahmenstock (Holzwerkstoff), Oberflächenausführung furnierummantelt oder farblackiert, Dichtungsprofil montiert, Schließblech silberfärbig montiert, 2 Steckbandunterteile 0.40 (vernickelt, lose), umlaufende Abdeckleiste (lose), Verbindungsbeschläge vormontiert, Lieferung zerlegt, Dimension 59 x 72 mm
- Ausführungsvarianten
 - 1- / 2-flügelig
 - 1 Seitenteil feststehend, wahlweise mit/ohne Oberlichte (Kämpfer in FSTL-Höhe 2010 mm)
 - 2 Seitenteile feststehend, wahlweise mit/ohne Oberlichte (Kämpfer in FSTL-Höhe 2010 mm)

Rahmenstock Windfangkonstruktion Ausführungsvarianten	1-flügelig	2-flügelig	1 Seitenteil feststehend unteres Querholz (optional)	2 Seitenteile feststehend unteres Querholz (optional)
Breite (mm)	600 - 1000	1000 - 2000	1000 - 2000	1300 - 2600
Höhe (mm) ohne Oberlichte	2010 (bis 2510 auf Anfrage)	2010 (bis 2510 auf Anfrage)	2010 (bis 2510 auf Anfrage)	2010 (bis 2510 auf Anfrage)
Höhe (mm) mit Oberlichte	2525	2525	2525	2525

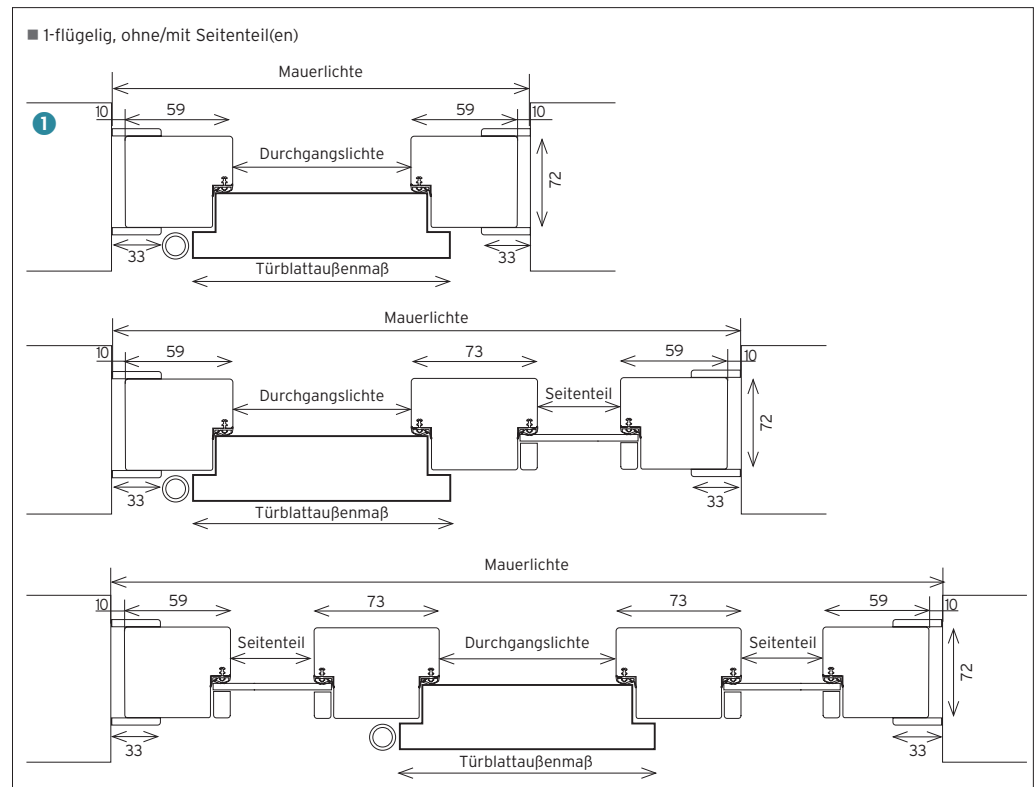
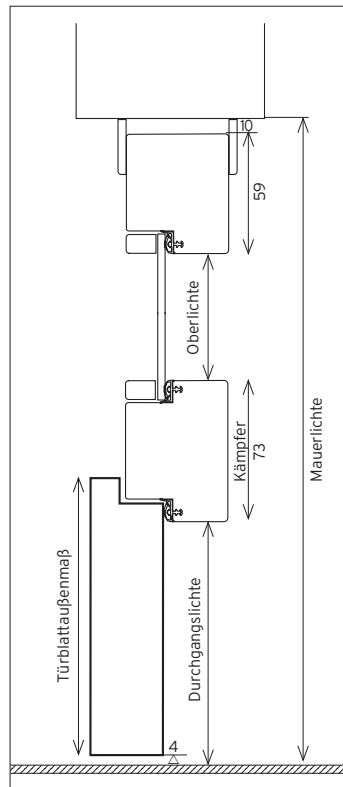

1 Innentüren 1-flügelig Maßangaben Höhe/Breite Maßangaben passend zu Position 1)	Höhe (mm)		Breite (mm)							
	Norm	Sonder	Norm	Sonder	Norm	Sonder	Norm	Sonder		
Durchgangslichte (DGL)	2010	=Berechnungsbasis	650	700	750	800	850	900	950	=Berechnungsbasis
Türblattaußenmaß (TBA)	2030	DGL + 20	700	750	800	850	900	950	1000	DGL + 50
Seitenteil-Lichte (STL)										
Mauerlichte (ML)	2079	DGL + 69				938	988	1038		DGL + 138
Rahmenstock Außenmaß (RAM)	2082	DGL + 59				918	968	1018		DGL + 118

D.1/ Technik Innentüren, Zargen
 D.2/ Technik Besondere Türen
 D.3/ Technik Ganz- & Teilglastüren
 D.4/ Technik Funktionstüren, Zargen
 D.5/ Maßaufnahme Bestellung
 D.6/ Allgemeine Informationen
 D/ Technik, Maße & Information

Vario-FB Maßangaben

flächenbündige Ausführung

Hinweis

- Vor der Zargenmontage muss die Bandfräsung auf der Zargenrückseite mit Klebeband abgedichtet werden, damit aufquellender Montageschaum die Bandfunktion nicht beeinträchtigt.
- 2-Komponentenschaum verwenden

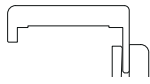
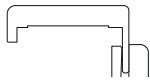
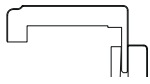
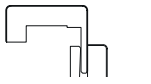
Zargentyp Verkleidungsbreiten / Kantenform	FZ206-R 75 mm / gerundet	FZ214-R 75 mm / gerundet	FZ207-P 75 mm / profiliert	FZ224-R / FZ226-R 50 mm / gerundet
				
	Lack	Lack (mehrschichtig)	Lack	Lack
Breite (mm)	600 - 1000 (max. 1200)	600 - 1000 (max. 1200)	600 - 1000 (max. 1200)	600 - 1000 (max. 1200)
Höhe (mm)	2010 (max. 3080)	2010 (max. 2480)	2010 (max. 3080)	2010 (max. 2480/FZ224-R) (max. 3080/FZ226-R)
Basiszarge (Kantenausführung)	FZ6-R	FZ14-R	FZ7-P	FZ24-R / FZ26-R

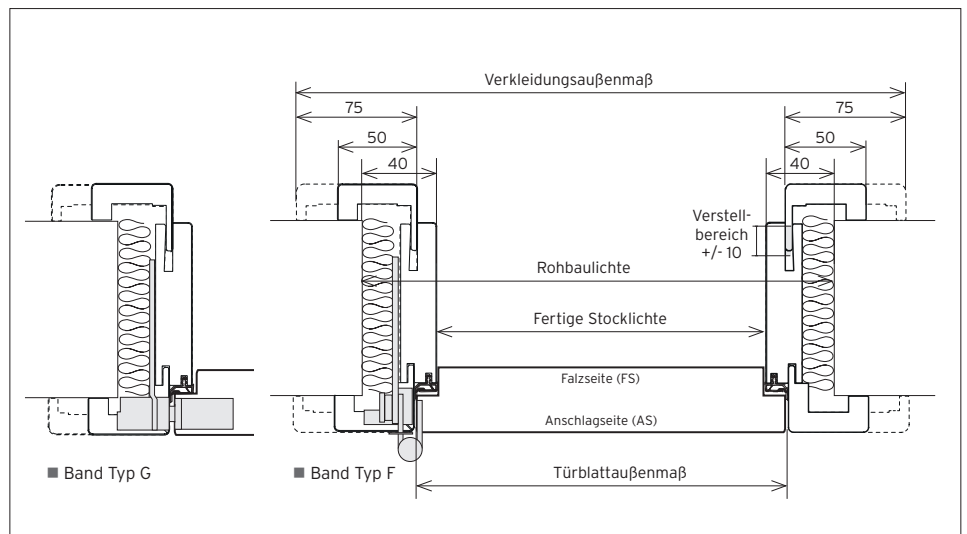
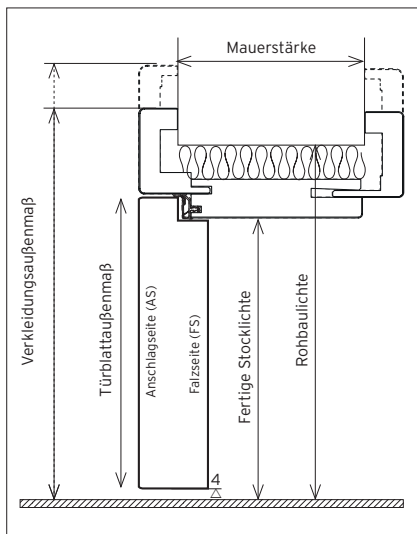

Vario-FB ■ 1-flügelig Maßangaben Höhe/Breite	Höhe (mm)		Breite (mm)							
	Norm	Sonder	Norm	Sonder	Norm	Sonder	Norm	Sonder	Norm	Sonder
Fertige Stocklichte (FSTL)	2010	=Berechnungsbasis	600	650	700	750	800	850	900	=Berechnungsbasis
Türblattaußenmaß (TBA)	2016	FSTL + 6	622	672	722	772	822	872	922	FSTL + 22
Rohbaulichte (RBL)	2050	FSTL + 40	680	730	780	830	880	930	980	FSTL + 80
Verkleidungsaußenmaß (VAM) / Falzverkleidung 75 mm (AS)	2099	FSTL + 89	779	829	879	929	979	1029	1079	FSTL + 179
Verkleidungsaußenmaß (VAM) / Zierverkleidung 75 mm (FS)	2097	FSTL + 87	775	825	875	925	975	1025	1075	FSTL + 175
Verkleidungsaußenmaß (VAM) / Falzverkleidung 50 mm (AS)	2074	FSTL + 64	729	779	829	879	929	979	1029	FSTL + 129
Verkleidungsaußenmaß (VAM) / Zierverkleidung 50 mm (FS)	2072	FSTL + 62	724	774	824	874	924	974	1024	FSTL + 124

Vario-FB ■ 1-flügelig Maßangaben Mauerstärkenbereich																		
Bestellmaß (Norm)	90	110	130	150	170	190	210	225	240	260	275	285	295	315	335	355	375	395
Verstellbereich min.	80	100	120	140	160	180	200	215	230	250	265	275	285	305	325	345	365	385
Verstellbereich max.	100	120	140	160	180	200	220	235	250	270	285	295	305	325	345	365	385	405

Sonder-Bestellmaß ab Mauerstärke 410 - 610
Sonder-Bestellmaß ab Mauerstärke 630 - 730 = auf Anfrage

Vario/INNEN-FB Maßangaben

flächenbündige Ausführung nach innen öffnend

Hinweis

- Vor der Zargenmontage muss die Bandfräsung auf der Zargenrückseite mit Klebeband abgedichtet werden, damit aufquellender Montageschaum die Bandfunktion nicht beeinträchtigt.
- 2-Komponentenschaum verwenden
- Verringerung der Durchgangslichte bei geöffnetem Türblatt um -30 mm

Zargentyp Verkleidungsbreiten / Kantenform	FZ242-E 75 mm / eckig	FZ246-R / FZ246-D* 75 mm / gerundet	FZ244-R 75 mm / gerundet	FZ252-E 75/50 mm / eckig	FZ254-R / FZ256-R 75/50 mm / gerundet
Breite (mm)	600 - 1000 (max. 1200)	600 - 1000 (max. 1200)	600 - 1000 (max. 1200)	600 - 1000 (max. 1200)	600 - 1000 (max. 1200)
Höhe (mm)	2010 (max. 2660)	2010 (max. 2480/Furnier) (max. 3080/Lack) (max. 2480/CPL)	2010 (max. 2480)	2010 (max. 2660)	2010 (max. 2480/FZ254-R) (max. 3080/FZ256-R)
Basiszarge (Kantenausführung)	FZ2-E	FZ6-R	FZ14-R	FZ2-E / FZ22-E	FZ6-R / FZ26-R FZ14-R / FZ24-R

HINWEIS

Bei Einsatz in kleinen Räumen kann beim Öffnen (Überdruck) bzw. Schließen (Unterdruck) ein leises Luftgeräusch entstehen.

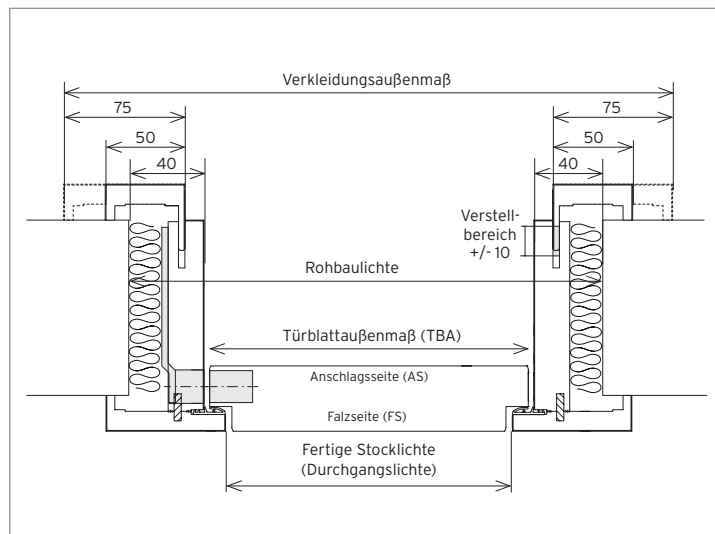
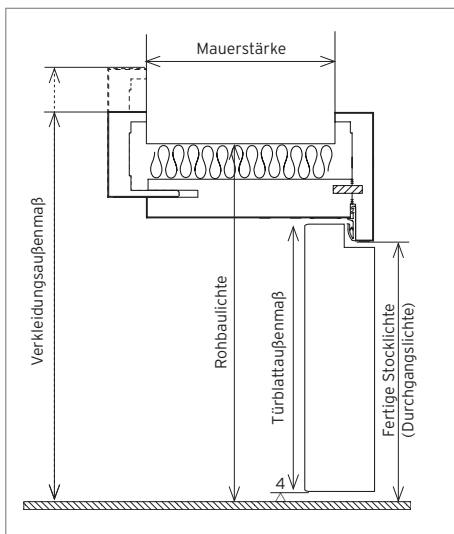

Vario/INNEN-FB ■ 1-flügelig Maßangaben Höhe/Breite	Höhe (mm)		Breite (mm)							
	Norm	Sonder	Norm	Sonder						
Fertige Stocklichte/Durchgangslichte (FSTL/DGL)	2024	=Berechnungsbasis	629	679	729	779	829	879	929	=Berechnungsbasis
Türblattaußenmaß* (TBA)	2030	DGL + 6	650	700	750	800	850	900	950	DGL + 21
Rohbaulichte** (RBL)	2078	DGL + 54	735	785	835	885	935	985	1035	DGL + 106
Verkleidungsaußenmaß (VAM) / Falzverkleidung 75 mm	2099	DGL + 75	779	829	879	929	979	1029	1079	DGL + 150
Verkleidungsaußenmaß (VAM) / Zierverkleidung 75 mm	2125	DGL + 101	831	881	931	981	1031	1081	1131	DGL + 202
Verkleidungsaußenmaß (VAM) / Zierverkleidung 50 mm	2100	DGL + 76	781	831	881	931	981	1031	1081	DGL + 152

*TBA um 28 mm breiter und 14 mm höher als bei vergleichbarem Element Vario-FB/G (nach außen öffnend)
 **RBL um 55 mm breiter und 28 mm höher als bei vergleichbarem Element Vario-FB/G (nach außen öffnend)

Vario/INNEN-FB ■ 1-flügelig Maßangaben Mauerstärkenbereich																		
Bestellmaß (Norm)	90	110	130	150	170	190	210	225	240	260	275	285	295	315	335	355	375	395
Verstellbereich min.	80	100	120	140	160	180	200	215	230	250	265	275	285	305	325	345	365	385
Verstellbereich max.	100	120	140	160	180	200	220	235	250	270	285	295	305	325	345	365	385	405

Sonder-Bestellmaß ab Mauerstärke 410 - 610
 Sonder-Bestellmaß ab Mauerstärke 630 - 730 = auf Anfrage

D.1/ Technik Innentüren, Zargen
 D.2/ Technik Besondere Türen
 D.3/ Technik Ganz- & Teilglastüren
 D.4/ Technik Funktionstüren, Zargen
 D.5/ Maßaufnahme Bestellung
 D.6/ Allgemeine Informationen
 D/ Technik, Maße & Information

S-DESIGN-FB Maßangaben

flächenbündige Ausführung, Türblatt stumpf

Ausstattung

- Oberflächenausführung je nach Zargentyp furniert oder farblackiert mit fix verleimter Falzverkleidung, Dichtungsprofil eingezogen, Zierverkleidung lose, Eckverbinder, kartonverpackt, Zierverkleidung +7/-13 mm verstellbar, 2 Spezialbänder K80 verdeckt liegend, Schließblech silberfärbig montiert

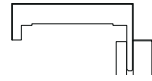
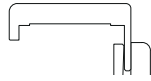
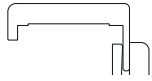
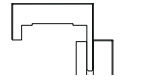
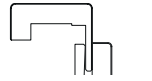
Zargentyp Verkleidungsbreiten / Kantenform	FZ402-E 75 mm / eckig	FZ406-R / FZ406-D* 75 mm / gerundet	FZ414-R 75 mm / gerundet	FZ422-E 50 mm / eckig	FZ426-R 50 mm / gerundet
					
	Furnier	Furnier / Lack / CPL*	Lack	Furnier	Lack
Breite (mm)	600 - 1000 (max. 1200)	600 - 1000 (max. 1200)	600 - 1000 (max. 1200)	600 - 1000 (max. 1200)	600 - 1000 (max. 1200)
Höhe (mm)	2010 (max. 2660)	2010 (max. 2480/Furnier) (max. 2480/Lack) (max. 2480/CPL)	2010 (max. 2480)	2010 (max. 2660)	2010 (max. 3080)
Basiszarge (Kantenausführung)	FZ2-E	FZ6-R / FZ6-D	FZ14-R	FZ22-E	FZ26-R

HINWEIS

Vor der Montage der Zarge muss die Bandfräsung auf der Zargenrückseite mit Klebeband dicht abgeklebt werden, damit aufquellender Montageschaum die Bandfunktion nicht beeinträchtigt!

2-Komponentenschaum verwenden

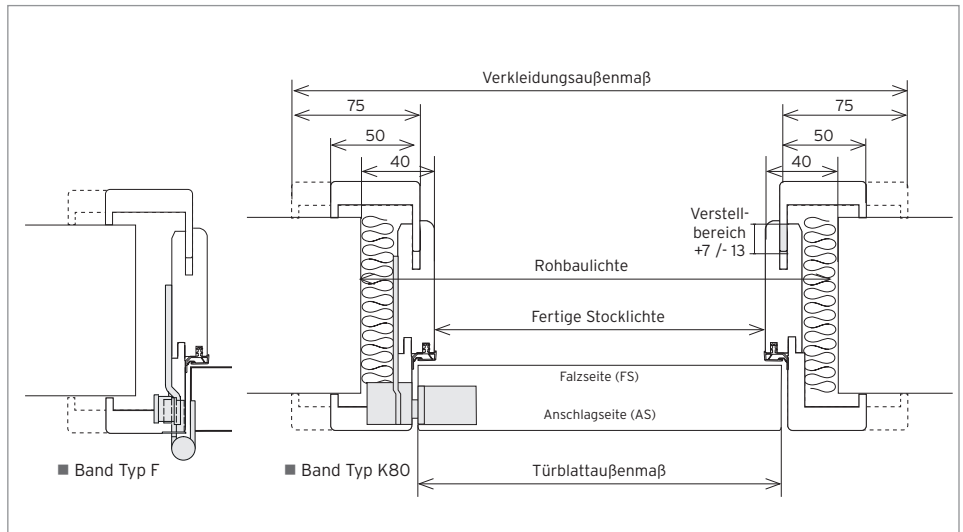
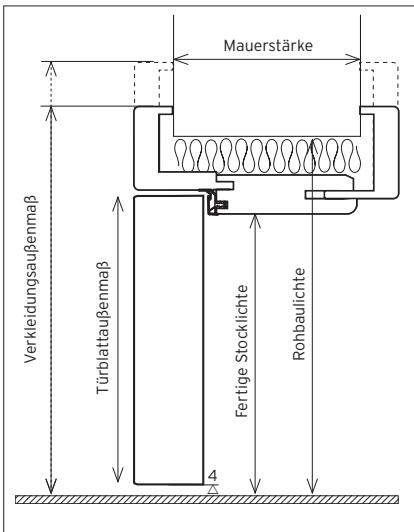

S-DESIGN-FB ■ 1-flügelig Maßangaben Höhe/Breite	Höhe (mm)		Breite (mm)							
	Norm	Sonder	Norm	Sonder	Norm	Sonder	Norm	Sonder	Norm	Sonder
Fertige Stocklichte (FSTL)	2010	=Berechnungsbasis	600	650	700	750	800	850	900	=Berechnungsbasis
Türblattaußenmaß (TBA)	2016	FSTL + 6	622	672	722	772	822	872	922	FSTL + 22
Rohbaulichte (RBL)	2050	FSTL + 40	685	735	785	835	885	935	985	FSTL + 85
Verkleidungsaußenmaß (VAM) / Falzverkleidung 75 mm (AS)	2099	FSTL + 89	779	829	879	929	979	1029	1079	FSTL + 179
Verkleidungsaußenmaß (VAM) / Zierverkleidung 75 mm (FS)	2097	FSTL + 87	775	825	875	925	975	1025	1075	FSTL + 175
Verkleidungsaußenmaß (VAM) / Falzverkleidung 50 mm (AS)	2074	FSTL + 64	729	779	829	879	929	979	1029	FSTL + 129
Verkleidungsaußenmaß (VAM) / Zierverkleidung 50 mm (FS)	2072	FSTL + 62	725	775	825	875	925	975	1025	FSTL + 125

S-DESIGN-FB ■ 1-flügelig Maßangaben Mauerstärkenbereich																		
Bestellmaß (Norm)	90	110	130	150	170	190	210	225	240	260	275	285	295	315	335	355	375	395
Verstellbereich min.	77	97	117	137	157	177	197	212	227	247	262	275	282	302	322	342	362	382
Verstellbereich max.	97	117	137	157	177	197	217	232	247	267	282	295	302	322	342	362	382	402

Sonder-Bestellmaß ab Mauerstärke 410 - 610
Sonder-Bestellmaß ab Mauerstärke 630 - 730 = auf Anfrage

D.1/ Technik Innentüren, Zargen
D.2/ Technik Besondere Türen
D.3/ Technik Ganz- & Teillastüren
D.4/ Technik Funktionstüren, Zargen
D.5/ Maßaufnahme Bestellung
D.6/ Allgemeine Informationen

D/ Technik, Maße & Information

D.1/ Technik
Innentüren, Zargen

D.2/ Technik
Besondere Türen

D.3/ Technik
Ganz- & Teilglastüren

D.4/ Technik
Funktionstüren, Zargen

D.5/ Maßaufnahme
Bestellung

D.6/ Allgemeine
Informationen



D/ Technik, Maße & Information

Vario-WB Maßangaben

wandbündige Ausführung

Hinweis

- Vor der Zargenmontage muss die Bandfräsung auf der Zargenrückseite mit Klebeband abgedichtet werden, damit aufquellender Montageschaum die Bandfunktion nicht beeinträchtigt.
- 2-Komponentenschaum verwenden

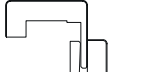
Zargentyp Verkleidungsbreiten / Kantenform	FZ306-R 75 mm / gerundet	FZ314-R 75 mm / gerundet	FZ324-R / FZ326-R 50 mm / gerundet
			
Lack	Lack (mehrschichtig)	Lack	
Breite (mm) 600 - 1000 (max. 1200)	600 - 1000 (max. 1200)	600 - 1000 (max. 1200)	
Höhe (mm) 2010 (max. 3080/Lack)	2010 (max. 2480)	2010 (max. 2480/FZ324-R) (max. 3080/FZ326-R)	
Basiszarge (Kantenausführung)	FZ6-R	FZ14-R	FZ24-R / FZ26-R

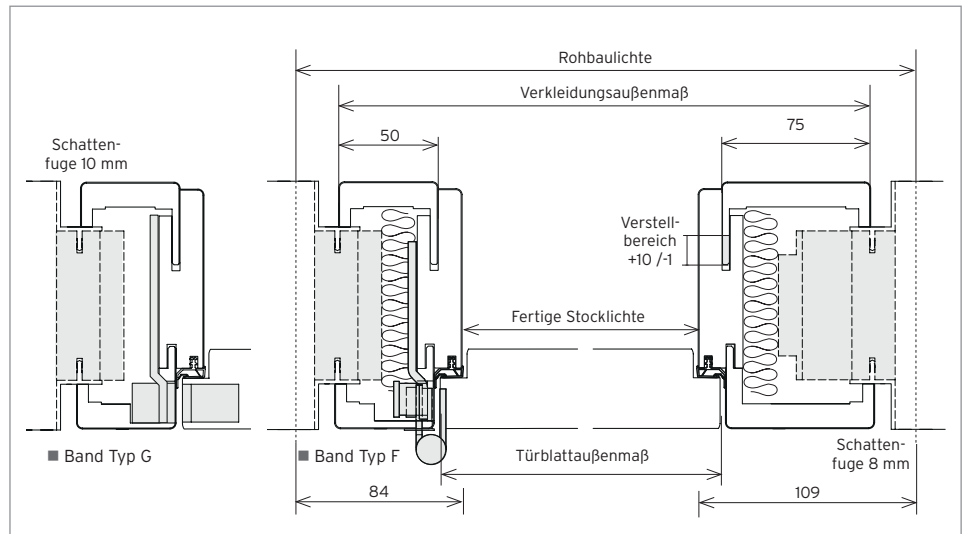
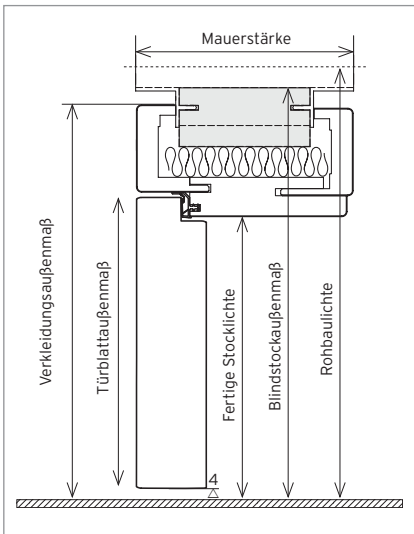

Vario-WB ■ 1-flügelig Maßangaben Höhe/Breite	Höhe (mm)		Breite (mm)												
	Norm	Sonder	Norm	Sonder	Norm	Sonder	Norm	Sonder	Norm	Sonder	Norm	Sonder	Norm	Sonder	
Fertige Stocklichte (FSTL)	2010	=Berechnungsbasis	600	650	700	750	800	850	900	=Berechnungsbasis					
Türblattaußenmaß (TBA)	2016	FSTL + 6	622	672	722	772	822	872	922	FSTL + 22					
Rohbaulichte (RBL), FZ302-E / FZ306-R / FZ314-R	2119	FSTL + 109	819	869	919	969	1019	1069	1119	FSTL + 219					
Rohbaulichte (RBL), FZ322-E / FZ326-R / FZ324-R	2095	FSTL + 85	770	820	870	920	970	1020	1070	FSTL + 169					
Blindstockaußenmaß (BSA), FZ302-E / FZ306-R / FZ314-R	2109	FSTL + 99	799	849	899	949	999	1049	1099	FSTL + 199					
Blindstockaußenmaß (BSA), FZ322-E / FZ326-R / FZ324-R	2085	FSTL + 75	749	799	849	899	949	999	1049	FSTL + 149					
Verkleidungsaußenmaß (VAM), FZ302-E / FZ306-R / FZ314-R	2099	FSTL + 89 (FV)	779	829	879	929	979	1029	1079	FSTL + 179					
Verkleidungsaußenmaß (VAM), FZ322-E / FZ326-R / FZ324-R	2074	FSTL + 64 (FV)	729	779	829	879	929	979	1029	FSTL + 129					

Vario-WB ■ 1-flügelig Maßangaben Mauerstärkenbereich															
Bestellmaß (Norm)	100	125	150	170	190	210	230	250	270	290	310	330	350	370	390
Mauerstärke	100	125	150	170	190	210	230	250	270	290	310	330	350	370	390

Darüber hinaus gehende Maße auf Anfrage

Vario/INNEN-WB Maßangaben

wandbündige Ausführung nach innen öffnend

Hinweis

- Vor der Zargenmontage muss die Bandfräsung auf der Zargenrückseite mit Klebeband abgedichtet werden, damit aufquellender Montageschaum die Bandfunktion nicht beeinträchtigt.
- 2-Komponentenschaum verwenden
- Verringerung der Durchgangslichte bei geöffnetem Türblatt um -30 mm

Zargentyp Verkleidungsbreiten / Kantenform	FZ342-E 75 mm / eckig	FZ346-R / FZ346-D* 75 mm / gerundet	FZ344-R 75 mm / gerundet	FZ352-E 75/50 mm / eckig	FZ354-R / FZ356-R 75/50 mm / gerundet
Breite (mm)	600 - 1000 (max. 1200)	600 - 1000 (max. 1200)	600 - 1000 (max. 1200)	600 - 1000 (max. 1200)	600 - 1000 (max. 1200)
Höhe (mm)	2010 (max. 2660)	2010 (max. 2480/Furnier) (max. 3080/Lack) (max. 2480/CPL)	2010 (max. 2480)	2010 (max. 2480)	2010 (max. 2480/FZ354-R) (max. 3080/FZ356-R)
Basiszarge (Kantenausführung)	FZ2-E	FZ6-R	FZ14-R	FZ22-E	FZ6-R / FZ26-R FZ14-R / FZ24-R

HINWEIS

Bei Einsatz in kleinen Räumen kann beim Öffnen (Überdruck) bzw. Schließen (Unterdruck) ein leises Luftgeräusch entstehen .

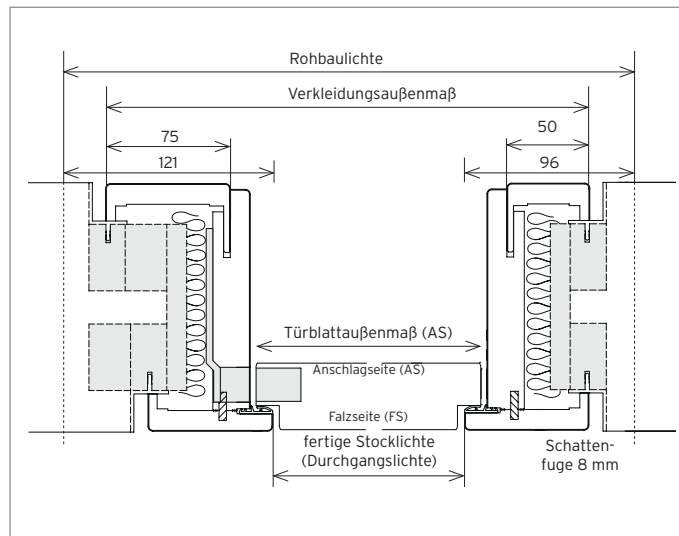
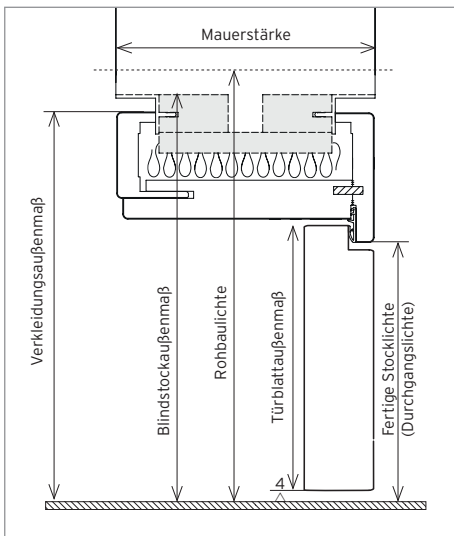

Vario/INNEN-WB ■ 1-flügelig Maßangaben Höhe/Breite	Höhe (mm)		Breite (mm)							
	Norm	Sonder	Norm (629 - 1029)							Sonder
Fertige Stocklichte (FSTL)	2024	=Berechnungsbasis	629	679	729	779	829	879	929	=Berechnungsbasis
Türblattaußenmaß* (TBA)	2030	DGL+ 6	650	700	750	800	850	900	950	DGL+ 21
Rohbaulichte** (RBL), FZ342-E / FZ346-R / FZ344-R	2145	DGL+ 121	871	921	971	1021	1071	1121	1171	DGL+ 242
Rohbaulichte** (RBL), FZ352-E / FZ356-R / FZ354-R	2120	DGL+ 96	821	871	921	971	1021	1071	1121	DGL+ 192
Blindstockaußenmaß (BSA), FZ342-E / FZ346-R / FZ344-R	2135	DGL+ 111	851	901	951	1001	1051	1101	1151	DGL+ 222
Blindstockaußenmaß (BSA), FZ352-E / FZ356-R / FZ354-R	2110	DGL+ 86	801	851	901	951	1001	1051	1101	DGL+ 172
Verkleidungsaußenmaß (VAM), FZ342-E / FZ346-R / FZ344-R	2099	DGL+ 75 (FV)	779	829	879	929	979	1029	1079	DGL+ 150
Verkleidungsaußenmaß (VAM), FZ342-E / FZ346-R / FZ344-R	2125	DGL+ 101 (ZV)	831	881	931	981	1031	1081	1131	DGL+ 202
Verkleidungsaußenmaß (VAM), FZ352-E / FZ356-R / FZ354-R	2099	DGL+ 75 (FV)	779	829	879	929	979	1029	1079	DGL+ 150
Verkleidungsaußenmaß (VAM), FZ352-E / FZ356-R / FZ354-R	2100	DGL+ 76 (ZV)	781	831	881	931	981	1031	1081	DGL+ 152

*TBA um 28 mm breiter und 14 mm höher als bei vergleichbarem Element Vario-FB/G (nach außen öffnend)

**RBL um 55 mm breiter und 28 mm höher als bei vergleichbarem Element Vario-FB/G (nach außen öffnend)

Vario/INNEN-WB ■ 1-flügelig Maßangaben Mauerstärkenbereich															
Bestellmaß (Norm)	100	125	150	170	190	210	230	250	270	290	310	330	350	370	390
Mauerstärke	100	125	150	170	190	210	230	250	270	290	310	330	350	370	390





Darüber hinaus gehende Maße auf Anfrage

S-DESIGN-WB Maßangaben

flächenbündige Ausführung, Türblatt stumpf

Hinweis

- Vor der Zargenmontage muss die Bandfräsung auf der Zargenrückseite mit Klebeband abgedichtet werden, damit aufquellender Montageschaum die Bandfunktion nicht beeinträchtigt.
- 2-Komponentenschaum verwenden

Zargentyp Verkleidungsbreiten / Kantenform	FZ502-E 75 mm / eckig	FZ506-R 75 mm / gerundet	FZ522-E 50 mm / eckig	FZ526-R 50 mm / gerundet
				
Breite (mm)	Furnier 600 - 1000 (max. 1200)	Furnier / Lack 600 - 1000 (max. 1200)	Furnier 600 - 1000 (max. 1200)	Lack 600 - 1000 (max. 1200)
Höhe (mm)	2010 (max. 2660)	2010 (max. 2480/Furnier) (max. 2480/Lack)	2010 (max. 2660)	2010 (max. 3080)
Basiszarge (Kantenausführung)	FZ2-E	FZ6-R	FZ22-E	FZ26-R

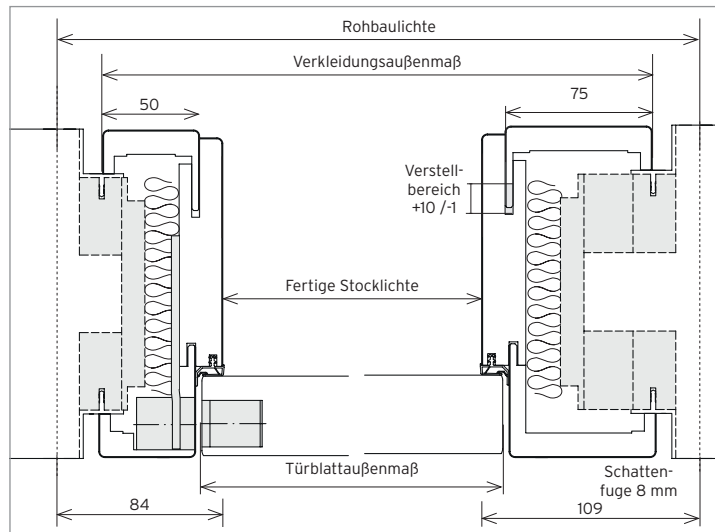
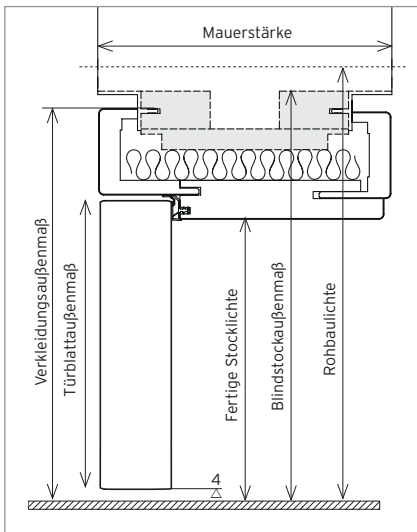

S-DESIGN-WB ■ 1-flügelig Maßangaben Höhe/Breite	Höhe (mm)		Breite (mm)											
	Norm	Sonder	Norm (600-1000)					Sonder						
Fertige Stocklichte (FSTL)	2010	=Berechnungsbasis	600	650	700	750	800	850	900	=Berechnungsbasis				
Türblattaußenmaß (TBA)	2016	FSTL + 6	622	672	722	772	822	872	922	FSTL + 22				
Rohbaulichte (RBL), FZ502-E / FZ506-R	2119	FSTL + 109	819	869	919	969	1019	1069	1119	FSTL + 219				
Rohbaulichte (RBL), FZ522-E / FZ526-R	2094	FSTL + 84	769	819	869	919	969	1019	1069	FSTL + 169				
Blindstockaußenmaß (BSA), FZ502-E / FZ506-R	2109	FSTL + 99	799	849	899	949	999	1049	1099	FSTL + 199				
Blindstockaußenmaß (BSA), FZ522-E / FZ526-R	2085	FSTL + 75	749	799	849	899	949	999	1049	FSTL + 149				
Verkleidungsaußenmaß (VAM), FZ502-E / FZ506-R	2099	FSTL + 89 (FV)	779	829	879	929	979	1029	1079	FSTL + 179				
Verkleidungsaußenmaß (VAM), FZ522-E / FZ526-R	2074	FSTL + 64 (FV)	729	779	829	879	929	979	1029	FSTL + 129				

S-DESIGN-WB ■ 1-flügelig Maßangaben Mauerstärkenbereich															
Bestellmaß (Norm)	100	125	150	170	190	210	230	250	270	290	310	330	350	370	390
Mauerstärke	100	125	150	170	190	210	230	250	270	290	310	330	350	370	390

Darüber hinaus gehende Maße auf Anfrage

D.1/ Technik Innentüren, Zargen
D.2/ Technik Besondere Türen
D.3/ Technik Ganz- & Teilglastüren
D.4/ Technik Funktionstüren, Zargen
D.5/ Maßaufnahme Bestellung
D.6/ Allgemeine Informationen
D/ Technik, Maße & Information

Holz-Schiebetüren ohne Zarge Vor-der-Wand laufend

Technische Informationen Beschlag mit Holz-Abdeckblende

Holz-Schiebetüren Vor-der-Wand laufend, ohne Zarge

- **Türblatt** Schiebetürausführung möglich bei glatten Fertigtüren, Designtüren oder Teilglastüren STRATO, stumpf, Türblattkanten Soft, inkl. Nutfräsung (7 x 30 mm) für Bodenführung (durchlaufend), Bodenluft 7 mm, ohne Muschelgriff-Fräsung (ohne Muschelgriff)
- **Überdeckung** DGL/FSTL + 50 mm (= Standard), auf Wunsch DGL/FSTL + 100 mm möglich
- Holz-Abdeckblende (Blendenhöhe 95 mm)
- Schiebetürbeschlag inkl. Montagematerial
- Bodenführung (lose)

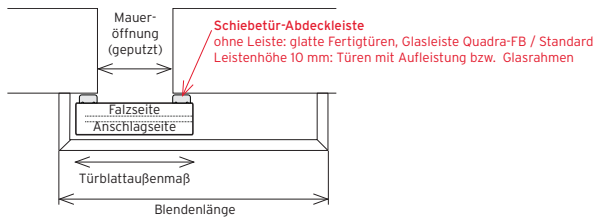

1/ Holz-Schiebetür ohne Fertizarge

2/ Holz-Schiebetür „Geschoßhoch“

Holz-Schiebetür ohne Fertizarge ■ Maßangaben (mm)

Abbildung	Holz-Schiebetür			Höhe Oberkante Montageleiste
	Breite ¹⁾ 1-flügelig	Breite 2-flügelig	Höhe	
1a Standard	DGL + 50	DGL + 50/2	DGL + 20	TBA-Höhe + 81
1b Blende flächenbündig	DGL + 50	DGL + 50/2	DGL + 3 (ohne Massivleiste)	TBA-Höhe + 101
1c 2-flügelig mit Seilzug	--	DGL + 50/2	DGL + 20	TBA-Höhe + 81
2 Geschoßhoch	DGL + 50	DGL + 50/2	DGL = RH - 95	TBA-Höhe = RH - 85

¹⁾auf Wunsch DGL + 100 mm möglich

Schiebetürblende für Holz-Schiebetür ohne Fertizarge ■ Maßangaben (mm)

Abbildung	Schiebetür-Blende (ab FSTL >1200 mittig geteilt, mit sichtbarer Stoßfuge)			
	Höhe	Länge	Tiefe • glatte Türen • Glasleiste Quadra-FB	Tiefe • Türen mit Aufleistungen • Glasrahmen (ausgenommen Quadra-FB)
1a Standardausführung	95	TBA x 2 + 100	65	75
1b Blende flächenbündig	95	TBA x 2 + 100	48	56
2 Geschoßhoch	95	TBA x 2 + 100	79	89

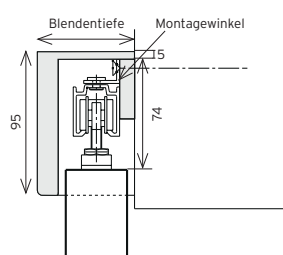

■ 1a Standard

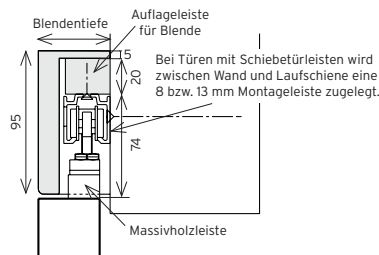

■ 1b Blende flächenbündig
(nicht in Verbindung mit Seilzug möglich)

nicht möglich bei Modell Strato

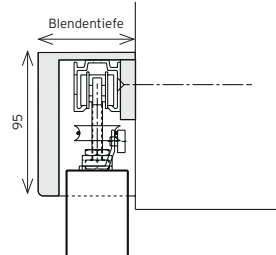

■ 1c 2-flügelig mit Seilzug
(nicht in Verbindung mit bündiger Blende möglich)

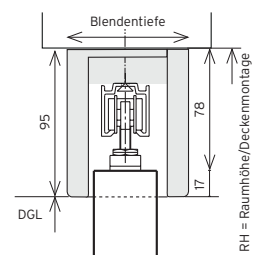

■ 2 Geschoßhoch
Bodenluft bei Standard-Laufschiene ca. 6 mm

Holz-Schiebetüren mit Zarge Vor-der-Wand laufend

Technische Informationen Beschlag mit Holz-Abdeckblende

Holz-Schiebetüren Vor-der-Wand laufend, ohne Zarge

- **Türblatt** Schiebetürausführung möglich bei glatten Fertigtüren, Designtüren oder Teilglastüren STRATO, stumpf, Türblattkanten Soft, inkl. Nutfräsung (7 x 30 mm) für Bodenführung (durchlaufend), Bodenluft 7 mm, ohne Muschelgriff-Fräsung (ohne Muschelgriff)
- **Fertigzarge** Zierverkleidung lose, Futterkanten bei FZ6-R in den Oberflächen Buche, Eiche hell, Ahorn und Weiß gerundet, restliche Oberflächenausführungen eckig
- **Überdeckung** DGL/FSTL + 50 mm (= Standard), auf Wunsch DGL/FSTL + 100 mm möglich)
- Holz-Abdeckblende (Blendenhöhe 95 mm)
- Schiebetürbeschlag inkl. Montagematerial
- Bodenführung (lose)

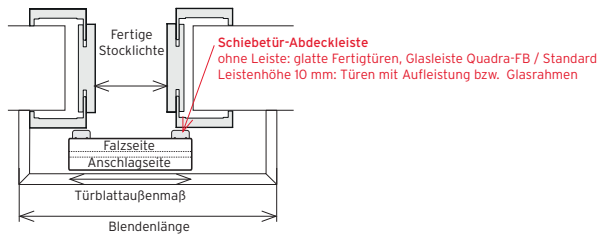

1/ Holz-Schiebetür mit Fertigzarge

Holz-Schiebetür mit Fertigzarge ■ Maßangaben (mm)									
Abbildung	Holz-Schiebetür			Rohbaulichte		Höhe Oberkante Montageleiste	Höhe Verkleidungsoberkante		
	Breite ¹⁾	Breite	Höhe	Breite	Höhe		Verkleidungsbreite Fertigzarge	75	50
¹⁾ auf Wunsch DGL + 100 mm möglich									
1a Standard	FSTL + 50	FSTL + 50/2	FSTL + 20	FSTL + 80	FSTL + 40	TBA-Höhe + 81	FSTL + 89	FSTL + 64	
1b Blende flächenbündig	FSTL + 50	FSTL + 50/2	FSTL + 12 (ohne Massivleiste)	FSTL + 80	FSTL + 40	TBA-Höhe + 101	FSTL + 89	FSTL + 64	
1c 2-flügelig mit Seilzug	--	DGL + 50/2	DGL + 20	FSTL + 80	FSTL + 40	TBA-Höhe + 81	FSTL + 89	FSTL + 64	

Schiebetürblende für Holz-Schiebetür mit Fertigzarge ■ Maßangaben (mm)				
Abbildung	Schiebetür-Blende (ab FSTL >1200 mittig geteilt, mit sichtbarer Stoßfuge)			
	Höhe	Länge	Tiefe	Tiefe
1a Standardausführung	95	TBA x 2 + 100	88	98
1b Blende flächenbündig	95	TBA x 2 + 100	79	79

- *33 mm bei glatten Türen, Laminattüren bzw. Glasrahmen Quadra-FB / Standard
- *43 mm bei Türen mit Aufleistungen bzw. Glasrahmen

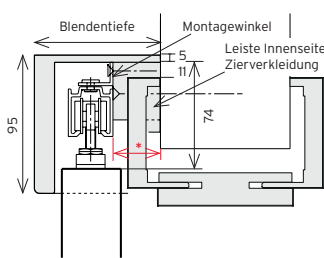

■ 1a Standard
Verkleidungsbreite 75 mm

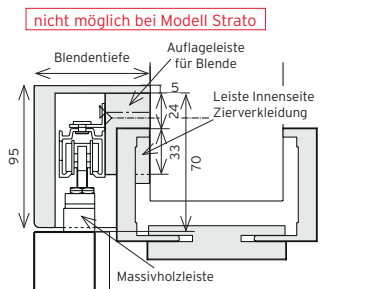

■ 1b Blende flächenbündig
Verkleidungsbreite 75 mm
(nicht in Verbindung mit Seilzug möglich)

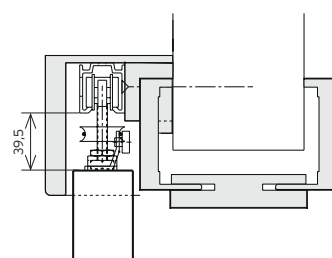

■ 1c 2-flügelig mit Seilzug
Verkleidungsbreite 75 mm
(nicht in Verbindung mit bündiger Blende möglich)

- *33 mm bei glatten Türen, Laminattüren bzw. Glasrahmen Quadra-FB / Standard
- *43 mm bei Türen mit Aufleistungen bzw. Glasrahmen

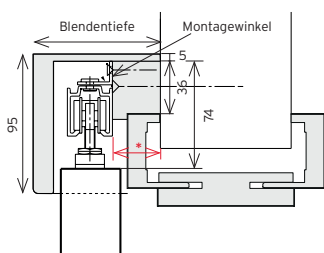

■ 1a Standard
Verkleidungsbreite 50 mm

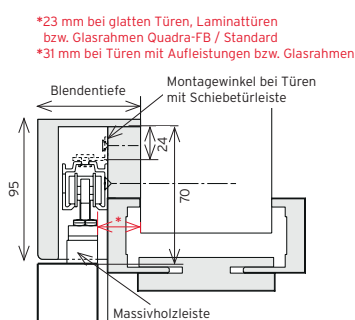

■ 1b Blende flächenbündig
Verkleidungsbreite 50 mm
(nicht in Verbindung mit Seilzug möglich)

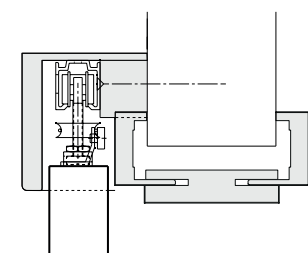

■ 1c 2-flügelig mit Seilzug
Verkleidungsbreite 50 mm
(nicht in Verbindung mit bündiger Blende möglich)

nicht möglich bei Modell Strato

D.1/ Technik Innentüren, Zargen
 D.2/ Technik Besondere Türen
 D.3/ Technik Ganz- & Teilglastüren
 D.4/ Technik Funktionstüren, Zargen
 D.5/ Maßaufnahme Bestellung
 D.6/ Allgemeine Informationen
 D/ Technik, Maße & Information

Holz-Schiebetüren mit Zarge Vor-der-Wand laufend

Technische Informationen Beschlag mit Holz-Abdeckblende und Anschlag

Holz-Schiebetüren Vor-der-Wand laufend, mit Zarge und Anschlag

- **Türblatt** Schiebetürausführung möglich bei glatten Fertigtüren, Designtüren und Teilglastüren STRATO, stumpf, Türblattkanten Soft, inkl. Nutfräsung (7 x 30 mm) für Bodenführung (durchlaufend), Bodenluft 7 mm, ohne Muschelgriff-Fräsung (ohne Muschelgriff)
- **Überdeckung** DGL/FSTL + 50 mm (= Standard), auf Wunsch DGL/FSTL + 100 mm möglich
- **Fertigzarge** Zierverkleidung lose, Futterkanten bei FZ6-R in den Oberflächen Buche, Eiche hell, Ahorn und Weiß gerundet, restliche Oberflächenausführungen eckig
- Holz-Abdeckblende (Blendenhöhe 95 mm)
- Schiebetürbeschlag inkl. Montagematerial
- Anschlagpfosten mit Abdeckblende, Massiv bzw. MDF-Material (Weiß) inkl. Anschlagdichtung montiert
- Bodenführung (lose)

***Hinweis**

- Die vollständige Öffnung des Türblattes (Nutzung der gesamten Durchgangslichten-Breite) ist bei Verwendung eines Bogenriegelschlosses nur bei abgezogenem Schlüssel möglich.

3/ Holz-Schiebetür mit Fertigzarge und Anschlag

Holz-Schiebetür mit Fertigzarge ■ Maßangaben (mm)

Abbildung	Holz-Schiebetür			Rohbaulichte		Höhe Oberkante Montageleiste	Höhe Verkleidungsoberkante	
	Breite ¹⁾ 1-flügelig	Breite 2-flügelig	Höhe	Breite	Höhe		Verkleidungsbreite Fertizarge 75	50
3a Standard	FSTL + 50	--	FSTL + 20	FSTL + 80	FSTL + 40	TBA-Höhe + 81	FSTL + 89	FSTL + 64
3b Blende flächenbündig	FSTL + 50	--	FSTL + 12 (ohne Massivleiste)	FSTL + 80	FSTL + 40	TBA-Höhe + 101	FSTL + 89	FSTL + 64

¹⁾auf Wunsch DGL + 100 mm möglich

Schiebetürblende für Holz-Schiebetür mit Fertigzarge ■ Maßangaben (mm)

Abbildung	Schiebetür-Blende (ab FSTL >1200 mittig geteilt, mit sichtbarer Stoßfuge)			
	Höhe	Länge	Tiefe	Tiefe
3a Standardausführung	95	TBA x 2 + 100	88	98
3b Blende flächenbündig	95	TBA x 2 + 100	70	70

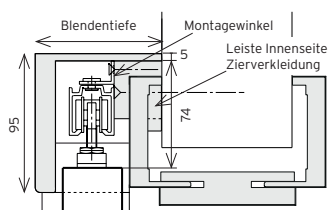

■ **3a Standard** mit Anschlagpfosten

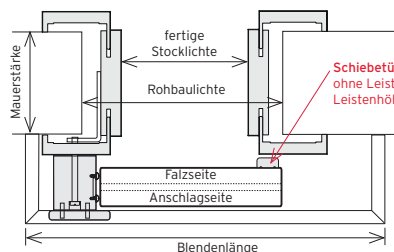

Schiebetür-Abdeckleiste
ohne Leiste: glatte Türen, Laminattüren, Glasleiste Quadra FB / Standard
Leistenhöhe 10 mm : Türen mit Aufleistung bzw. Glasrahmen

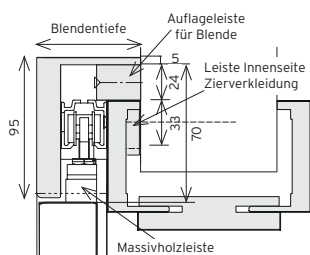

■ **3b Blende flächenbündig** mit Anschlagpfosten flächenbündig

nicht möglich bei Modell Strato

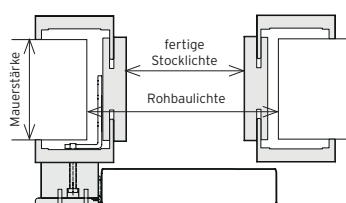

Holz-Schiebetüren Vor-der-Wand laufend

Technische Informationen / Maßangaben

Holz-Schiebetüren Vor-der-Wand laufend mit Metall-Abdeckblende

- **Türblatt** Schiebetürausführung möglich bei glatten Fertigtüren oder Designtüren, stumpf, Türblattkanten Soft, inkl. Nutfräsung (7 x 30 mm) für Bodenführung (durchlaufend), Bodenluft 7 mm, ohne Muschelgriff-Fräsung (ohne Muschelgriff)
- **Überdeckung** DGL/FSTL + 50 mm (= Standard), auf Wunsch DGL/FSTL + 100 mm möglich
- Metall-Abdeckblende (Blendenhöhe 58 mm) für Wand-/Deckenmontage
- Schiebetürbeschlag inkl. Montagematerial
- Bodenführung (lose)

nicht möglich bei Modell Strato

4/ Holz-Schiebetür mit Metallabdeckblende (TBA max. 950 x 2230 mm)

5/ Holz-Schiebetür mit Metallabdeckblende (TBA max. 1250 x 2601 mm)

Holz-Schiebetür mit Metall-Abdeckblende ■ Maßangaben (mm)

Abbildung	Holz-Schiebetür			Schiebetür-Blende				
	Breite ¹⁾ 1-flügelig	Breite 2-flügelig	Höhe	Höhe Glasstärke 8 - 10	Seilzug	Länge 1-flügelig	Länge 2-flügelig	Tiefe
4a Wandmontage 1-flügelig (Standard)	DGL + 50	--	DGL + 20	58	--	1900	--	52
4b Deckenmontage 1-flügelig (Standard)	DGL + 50	--	RH - 69	58	--	1900	--	52
5a Wandmontage 2-flügelig bzw. Sondermaße	DGL + 50	DGL + 50/2	DGL + 20	58	--	2500	6000	52
5b Deckenmontage 2-flügelig bzw. Sondermaße	DGL + 50	DGL + 50/2	RH - 69	58	--	2500	6000	52

¹⁾auf Wunsch DGL + 100 mm möglich

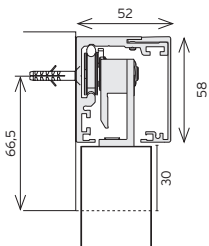

■ 4a/5a Wandmontage

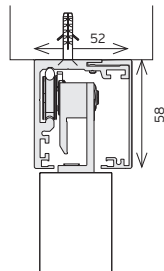

■ 4b/5b Deckenmontage



Holz-Schiebetüren Vor-der-Wand laufend „SCHALL80“

Technische Informationen / Maßangaben

Schallhemmende Holz-Schiebetür „SCHALL80“ (4-seitige Abdichtung im geschlossenen Zustand)

- **Türblatt** Schiebetürausführung, stumpf, Türblattkanten Soft, inkl. Nutfräsung (17 x 35 mm) und zwei Bohrungen für Magnete
- **Schiebetürbeschlag „SCHALL80“** (Edelstahl-Optik) / Komplet-Set, bis 80 kg (Wandmontage)
 - 1 Laufprofil plus Abdeckung
 - 1 Beschlagset für Holztürblatt bis 80 kg
 - 1 seitliches Anschlagprofil inkl. Blende und Dichtung
 - 1 Bodenführung (Holztürblatt)
 - 1 Dichtungsset inkl. Aufnahmeprofil (inkl. Befestigungsmittel)
 - 2 automatische Bodentürdichtungen inkl. Dichtung
 - 1 Bodenschwellenprofil
 - 2 Magnete

• Mögliche Türmodelle nur in Vollbauausführung möglich!

Carma 01-06, Casa 12/15, Creation 01-42, Esprit 0-44, Focus 11, Pränant, Vital
Idea, Impuls, Kristall, Markanta/RSP

Hinweis

- Türblatt-Breiten (1-flügelig): 750-1200 mm (keine Unter- bzw. Überbreiten möglich)
- max. Türblatt-Höhe (1-flügelig): 2125 mm
- max. Türblatt-Stärke 43 mm
- **Bestellangabe:** Aufgehrichtung erforderlich

1/ Holz-Schiebetür mit Schallschutz „SCHALL80“

Schallhemmende Holz-Schiebetür „SCHALL80“ (4-seitige Abdichtung im geschlossenen Zustand) ■ Maßangaben (mm)

Abbildung	Holz-Schiebetür			Schiebetür-Blende				Tiefe
	Breite 1-flügelig	Breite 2-flügelig	Höhe	Höhe Glasstärke 8 - 10	Seilzug	Länge 1-flügelig	Länge 2-flügelig	
1 Wandmontage 1-flügelig (Standard)	DGL + 75	--	= DGL	68	--	2 x TB-Breite	--	71

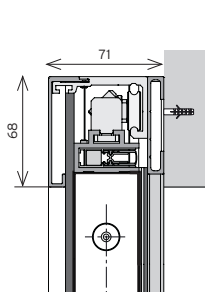

■ 1 Wandmontage

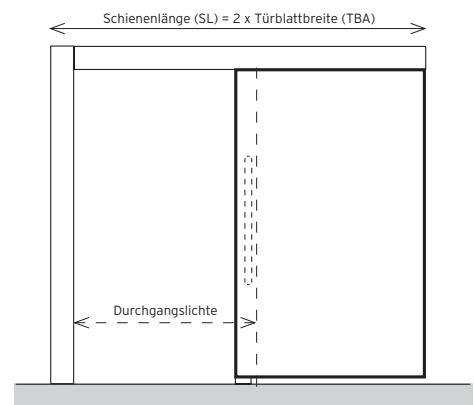
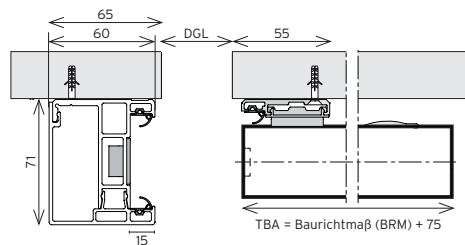

Bei Ausführung mit falzseitigem Muschel- oder Stoßgriff verringert sich die nutzbare Durchgangslichte!

Holz-Schiebetüren In-der-Wand laufend

Preisberechnung / Maßangaben

Holz-Schiebetüren In-der-Wand laufend mit/ohne Schiebetür-Einbaukastensystem

- **Türblatt** Schiebetürausführung möglich bei glatten Fertigtüren, Designtüren und Teilglastüren STRATO, stumpf, Türblattkanten Soft, inkl. Nutfräsung (7 x 30 mm) für Bodenführung (durchlaufend), Bodenluft 7 mm, ohne Muschelgriff-Fräsung (ohne Muschelgriff)
- Schiebetürbeschlag inkl. Montagematerial
- Bodenführung (lose)
- **Fertigzarge** vorgerichtet für In-der-Wand laufende Schiebetür, Anschlagdichtung montiert
- **Schiebetür-Kastensystem** (Scrigno, ...) bauseits
- **Bestell-Maßblatt erforderlich**
Schiebetür-Standard ■ Seite 322 / Schiebetür-Kastensystem ■ Seite 320, 321

Hinweis

- **Ausführung 2-flügelig** nicht in Verbindung mit Seilzug möglich
- ***Soft-Stopp** in Verbindung mit Schiebetür-Kastensystem nicht einsetzbar

1a/ Holz-Schiebetür **Standard** (ohne Schiebetür-Kastensystem)

1ba/ Holz-Schiebetür **Schiebetür-Kastensystem** (Einbaukasten bauseits)

Holz-Schiebetür Standard In-der-Wand laufend (ohne Schiebetür-Kastensystem) ■ Maßangaben (mm)

Abbildung	Holz-Schiebetür			Rohbaulichte		Höhe Verkleidungsoberkante Verkleidungsbreite Fertigzarge 75
	Breite 1-flügelig	Breite 2-flügelig	Höhe	Breite	Höhe	
1a Standard	FSTL + 20	FSTL + 15/2	FSTL + 20	FSTL + 90	FSTL + 80	FSTL + 89
1b Kastensystem	Maße vom jeweiligen Kastensystem abhängig (bauseitige Beistellung)					

Mindest-Mauerstärke für Holz-Schiebetür In-der-Wand laufend ■ Maßangaben (mm)

Erforderliche Mindest-Mauerstärken	• glatte Türen • Glasleiste Quadra-FB		• Türen mit Aufleistungen • Glasrahmen (außer Quadra-FB)		• Einsatz Schiebetür-Kastensystem
	mind. 160	mind. 170	mind. 170	mind. 100	

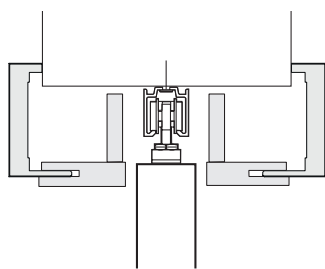

■ **1a Standard**
ohne Schiebetür-Kastensystem

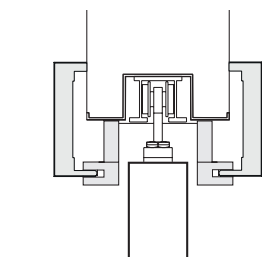
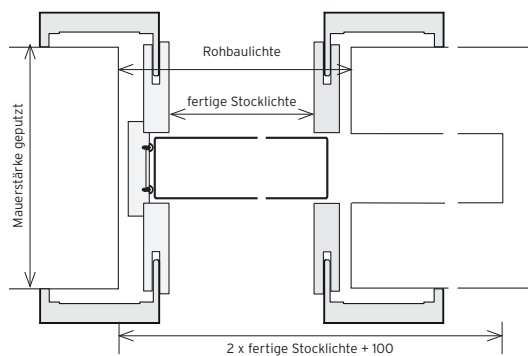

■ **1b Schiebetür-Kastensystem**
Einbaukasten bauseits

nicht möglich bei Modell Strato

Ganzglas-Schiebetüren Vor-der-Wand laufend

Technische Informationen / Maßangaben

Ganzglas-Schiebetüren Vor-der-Wand laufend mit/ohne Fertigzarge

- **Türblatt** Ganzglas, Glasstärke 8 mm bzw. 10 mm (abhängig von Türblatt-Größe), Bodenluft ca. 8 mm, inkl. Bohrungen für Muschel-/Stoßgriff (ohne Beschläge)
- **Überdeckung** DGL/FSTL + 50 mm (= Standard), auf Wunsch DGL/FSTL + 100 mm möglich
- **Fertigzarge** Zierverkleidung lose, Futterkanten bei FZ6-R in den Oberflächen Buche, Eiche hell, Ahorn und Weiß gerundet, restliche Oberflächenausführungen eckig
- Holz-Abdeckblende (Blendenhöhe 95 mm / 110 mm)
- Schiebetürbeschlag inkl. Montagematerial
- Bodenführung (lose)

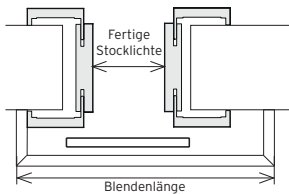

1/ Ganzglas-Schiebetür ohne Fertigzarge

Ganzglas-Schiebetür ohne Fertigzarge ■ Maßangaben (mm)

Abbildung	Ganzglas-Schiebetür			Schiebetür-Blende				
	Breite ¹⁾ 1-flügelig	Breite 2-flügelig	Höhe	Höhe Glasstärke 8 - 10	Seilzug	Länge 1-flügelig	Länge 2-flügelig	Tiefe
1a Standard Glasstärke 8 - 10	DGL + 50	DGL + 50/2	DGL + 31	95	--	TBA x 2 + 100	TBA x 2 + 100	62
1b Geschoßhoch Glasstärke 8 - 10	DGL + 50	DGL + 50/2	RH - 95	110	--	TBA x 2 + 100	TBA x 2 + 100	61

¹⁾auf Wunsch DGL + 100 mm möglich

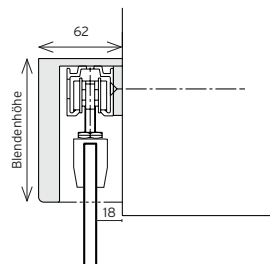

■ **1a** Standard

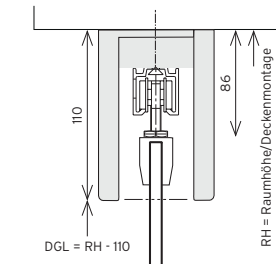

■ **1b** Geschoßhoch
Bodenluft bei Standard-Laufschiene ca. 9 mm

2/ Ganzglas-Schiebetür mit Fertigzarge

Ganzglas-Schiebetür mit Fertigzarge ■ Maßangaben (mm)

Abbildung	Ganzglas-Schiebetür			Rohbaulichte		Höhe Oberkante Montageleiste		Höhe Verkleidungsoberkante	
	Breite ¹⁾ 1-flügelig	Breite 2-flügelig	Höhe	Breite	Höhe	Verkleidungsbreite Fertigzarge 75	Verkleidungsbreite Fertigzarge 50	Verkleidungsbreite Fertigzarge 75	Verkleidungsbreite Fertigzarge 50
2a/b Standardausführung Glasstärke 8 - 10	FSTL + 50	FSTL + 50/2	FSTL + 31	FSTL + 80	FSTL + 40	TBA + 46	TBA + 73	FSTL + 89	FSTL + 64
2c/d 2-flügelig mit Seilzug Glasstärke 8 - 10	FSTL + 50	FSTL + 50/2	FSTL + 31	FSTL + 80	FSTL + 40	TBA + 95	TBA + 95	FSTL + 89	FSTL + 64

¹⁾auf Wunsch DGL + 100 mm möglich

Schiebetürblende für Ganzglas-Schiebetür mit Fertigzarge ■ Maßangaben (mm)

Abbildung	Schiebetür-Blende		Länge 1-flügelig	Länge 2-flügelig	Tiefe
	Höhe Glasstärke 8 - 10	Seilzug			
2a/b Standardausführung	95	--	TBA x 2 + 100	--	78
2c/d 2-flügelig mit Seilzug	--	110	--	TBA x 2 + 100	78

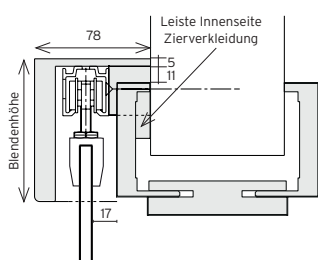

■ **2a** Standard
Verkleidungsbreite 75 mm

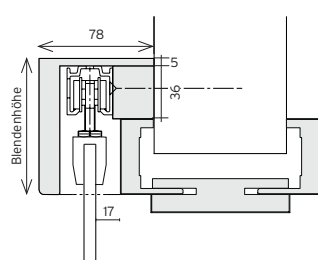

■ **2b** Standard
Verkleidungsbreite 50 mm

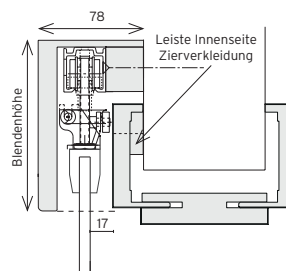

■ **2c** 2-flügelig mit Seilzug
Verkleidungsbreite 75 mm

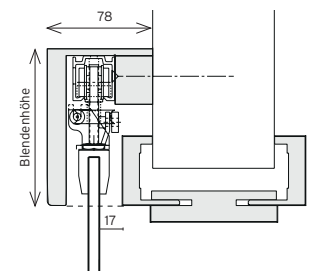

■ **2d** 2-flügelig mit Seilzug
Verkleidungsbreite 50 mm

Ganzglas-Schiebetüren Vor-der-Wand laufend

Technische Informationen / Maßangaben

Ganzglas-Schiebetüren Vor-der-Wand laufend mit Metall-Abdeckblende

- **Türblatt** Ganzglas, Glasstärke 8 mm bzw. 10 mm (abhängig von Türblatt-Größe), Bodenluft ca. 8 mm, inkl. Bohrungen für Muschel-/Stoßgriff (ohne Muschel-/Stoßgriff)
- **Überdeckung** DGL/FSTL + 50 mm (= Standard), auf Wunsch DGL/FSTL + 100 mm möglich)
- Metall-Abdeckblende (Blendenhöhe 58 mm) für Wand-/Deckenmontage
- Schiebetürbeschlag inkl. Montagematerial
- Bodenführung (lose)

3 Ganzglas-Schiebetür mit Metallabdeckblende (TBA max. 1000 x 2241 mm, Glasstärke 8 mm)

4 Ganzglas-Schiebetür mit Metallabdeckblende (TBA max. 1200 x 2600 mm, Glasstärke 10 mm)

Ganzglas-Schiebetür mit Metall-Abdeckblende ■ Maßangaben (mm)

Abbildung	Ganzglas-Schiebetür			Schiebetür-Blende				
	Breite ¹⁾ 1-flügelig	Breite 2-flügelig	Höhe	Höhe Glasstärke 8 - 10	Seilzug	Länge 1-flügelig	Länge 2-flügelig	Tiefe
3a Wandmontage 1-flügelig (Standard)	DGL + 50	--	DGL + 31	58	--	1900	--	52
3b Deckenmontage 1-flügelig (Standard)	DGL + 50	--	RH - 40	58	--	1900	--	52
4a Wandmontage 2-flügelig bzw. Sondermaße	DGL + 50	DGL + 50/2	DGL + 31	58	--	2500	6000	52
4b Deckenmontage 2-flügelig bzw. Sondermaße	DGL + 50	DGL + 50/2	RH - 40	58	--	2500	6000	52

¹⁾auf Wunsch DGL + 100 mm möglich

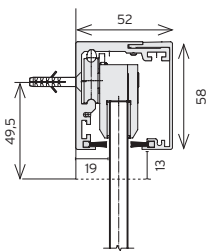

■ **3a/4a** Wandmontage

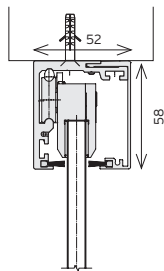

■ **3b/4b** Deckenmontage



D.1/ Technik
Innentüren, Zargen

D.2/ Technik
Besondere Türen

D.3/ Technik
Ganz- & Teilglastüren

D.4/ Technik
Funktionstüren, Zargen

D.5/ Maßaufnahme
Bestellung

D.6/ Allgemeine
Informationen

D/ Technik, Maße & Information

Ganzglas-Schiebetüren In-der-Wand laufend

Preisberechnung / Maßangaben

Ganzglas-Schiebetüren In-der-Wand laufend mit/ohne Schiebetür-Einbaukastensystem

- **Türblatt** Ganzglas, Glasstärke 8 mm bzw. 10 mm (abhängig von Türblatt-Größe), Bodenluft ca. 8 mm, inkl. Bohrungen für Muschel-/Stoßgriff (ohne Muschel-/Stoßgriff)
- Schiebetürbeschlag inkl. Glasklemmen, Bürstendichtung und Montagematerial
- Bodenführung (lose)
- **Fertigzarge** vorgerichtet für In-der-Wand laufende Ganzglas-Schiebetür, Anschlagdichtung montiert
- **Schiebetür-Kastensystem** (Scrigno, ...) bauseits
- **Bestell-Maßblatt erforderlich**
Schiebetür-Standard ■ Seite 322 / Schiebetür-Kastensystem ■ Seite 320, 321

Hinweis/Info

- **Ausführung 2-flügelig** nicht in Verbindung mit Seilzug möglich
- ***Soft-Stop** in Verbindung mit Schiebetür-Kastensystem nicht einsetzbar

1/ Ganzglas-Schiebetür **Standard** (ohne Schiebetür-Kastensystem)

1/ Ganzglas-Schiebetür **Schiebetür-Kastensystem** (Einbaukasten bauseits)

Ganzglas-Schiebetür Standard In-der-Wand laufend (ohne Schiebetür-Kastensystem) ■ Maßangaben (mm)

Abbildung	Ganzglas-Schiebetür			Rohbaulichte		Höhe Verkleidungsoberkante Verkleidungsbreite Fertigzarge 75
	Breite 1-flügelig	Breite 2-flügelig	Höhe	Breite	Höhe	
1a Standard Glasstärke 8	FSTL + 40	FSTL + 46/2	RBL - 69 mm	FSTL + 90	FSTL + 80	FSTL + 89
1b Standard Glasstärke 10	FSTL + 40	FSTL + 46/2	RBL - 69	FSTL + 90	FSTL + 80	FSTL + 89

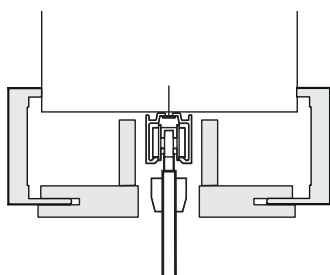

■ 1 Standard ohne Schiebetür-Kastensystem

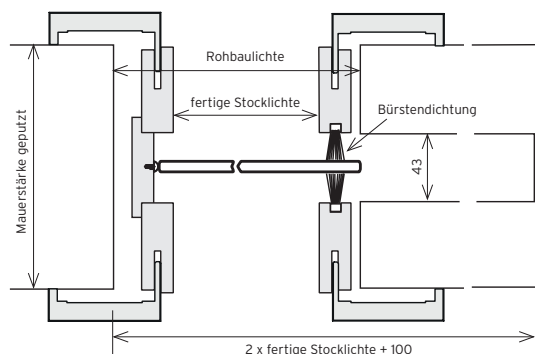

1/ Ganzglas-Schiebetür **Schiebetür-Kastensystem**

Maßangaben für fertige Stocklichte (FSTL) oder Ganzglas-Türblattgröße (TBA) je nach Schiebetür-Kastensystem

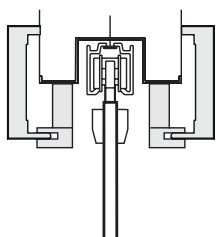

■ 1 Schiebetür-Kastensystem Einbaukasten bauseits

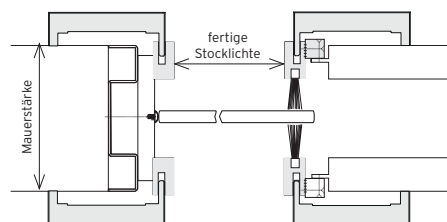

City (Luxor) Ganzglastüren 1-flügelig

Technische Information

Abmessungen entsprechend ÖNORM

Ausstattung

Einscheiben-Sicherheitsverglasung (ESG) 8 mm, Kanten poliert
inklusive Lochbohrungen (ohne Schloss, Drücker und Bänder) ■ Beschlag-Set B.7-9 / ab Seite 202 - 208

Hinweis/Info

- keine nachträgliche Kürzung möglich (bei Einsatz auf Stahlzarge auf exakte Bestellhöhe achten! ■ Bestell-Maßblatt D.5-4 / Seite 311)
- max. Türblatt-Höhe 2600 mm (designabhängige Einschränkungen beachten ■ Design-Übersicht B.7-7 / ab Seite 184)
- max. Schiebetürblatt-Höhe 2600 mm (designabhängige Einschränkungen beachten ■ Design-Übersicht B.7-7 / ab Seite 184)
- Dekore (Satinierung, Sandstrahlung, Schliff, Druck, ...) werden immer falzseitig ausgeführt (Anschlagseite ist glatte Seite)

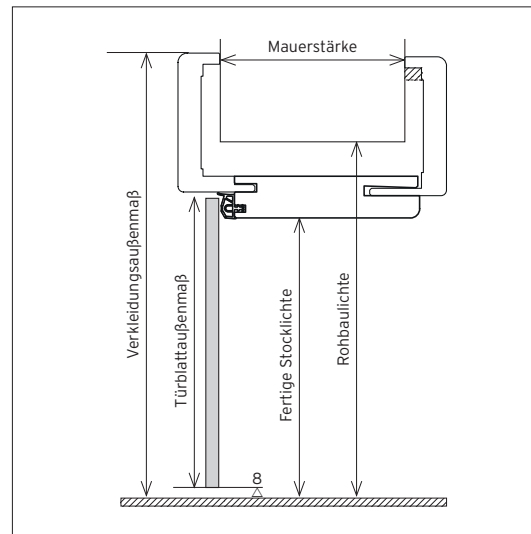
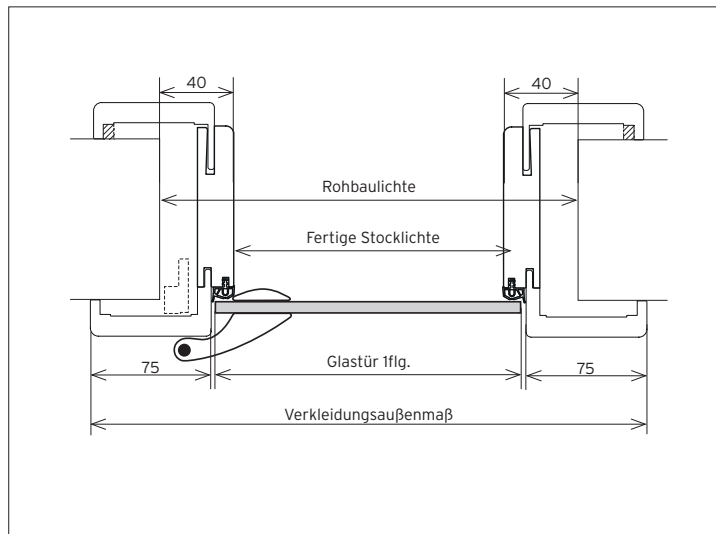

Ganzglastüren City 1-flügelig	Höhe (mm)		Breite (mm)							
	Norm	Sonder	Norm							Sonder
Fertige Stocklichte (FSTL)	2010	=Berechnungsbasis	600	650	700	750	800	850	900	=Berechnungsbasis
Türblattaußenmaß (TBA)	2013	FSTL + 3	622	672	722	772	822	872	922	FSTL + 22
Rohbaulichte (RBL)	2050	FSTL + 40	680	730	780	830	880	930	980	FSTL + 80
Verkleidungsaußenmaß (VAM) / Falzverkleidung 75 mm	2099	FSTL + 89	779	829	879	929	979	1029	1079	FSTL + 179
Verkleidungsaußenmaß (VAM) / Zierverkleidung 75 mm	2097	FSTL + 87	775	825	875	925	975	1025	1075	FSTL + 175
Verkleidungsaußenmaß (VAM) / Falzverkleidung 50 mm	2074	FSTL + 64	729	779	829	879	929	979	1029	FSTL + 129
Verkleidungsaußenmaß (VAM) / Zierverkleidung 50 mm	2072	FSTL + 62	725	775	825	875	925	975	1025	FSTL + 125

Strato Teilglastüren 1-flügelig

Technische Information

Abmessungen entsprechend ÖNORM

Ausstattung

Teilglas-Türblatt Verglasung ESG (Einscheibensicherheitsglas), Glasstärke 6 mm, Fries beidseitig, wahlweise längs-/querfurniert, farblackiert oder CPL-Laminat belegt, Kanten Soft, Einfachfalz 14/24, 2 Bandoberteile 3.10 vernickelt, Keilbart-Schloss (Stulp silberfärbig) montiert

Modellbezeichnung

- **Strato 01** Frieze längsfurniert, farblackiert bzw. CPL-Laminat belegt (Dekorbild längs)
- **Strato 11** Frieze querfurniert, CPL-Laminat belegt (Dekorbild quer)
- **Strato 21** Fries schlosseiteig gebürstet, Fries bandseitig glatt (passend zu Modell Carma 02)
- **Strato 24** Frieze farblackiert glatt mit Dekorfräsung (passend zu Modell Esprit 24)
- **Strato 42** Frieze farblackiert glatt mit Dekorfräsung (passend zu Modell Esprit 42)

Hinweis/Info

- keine nachträgliche Kürzung möglich (bei Einsatz auf Stahlzarge auf exakte Bestellhöhe achten! ■ Bestell-Maßblatt D.5-7 / Seite 311)
- max. Türblatt-Höhe 2216 mm ■ Design-Übersicht B.7-7 / ab Seite 184
- **Einschränkung Sonderausführungen (nicht möglich):** Schiebetür In-der-Wand laufend mit Schiebetür-Kastensystem, Pendeltür, unterschiedliche Oberflächen je Seite, Modellkombination bei 2-flügeliger Ausführung (zB: Strato 01 / Strato 21)
- Dekore (Satinierung, Sandstrahlung, Schliff, Druck, ..) werden immer falzseitig ausgeführt (Anschlagseite ist glatte Seite)

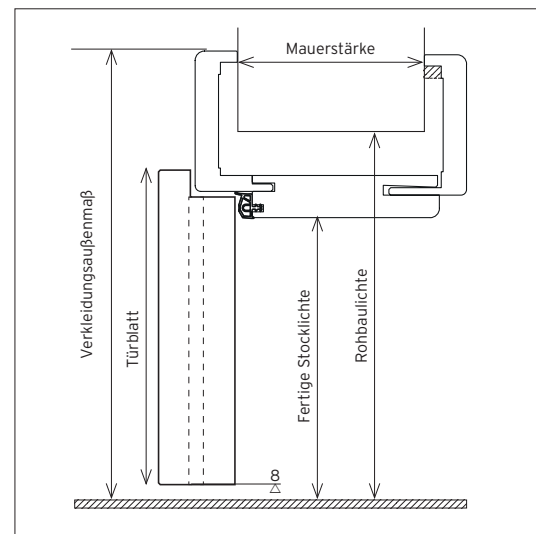
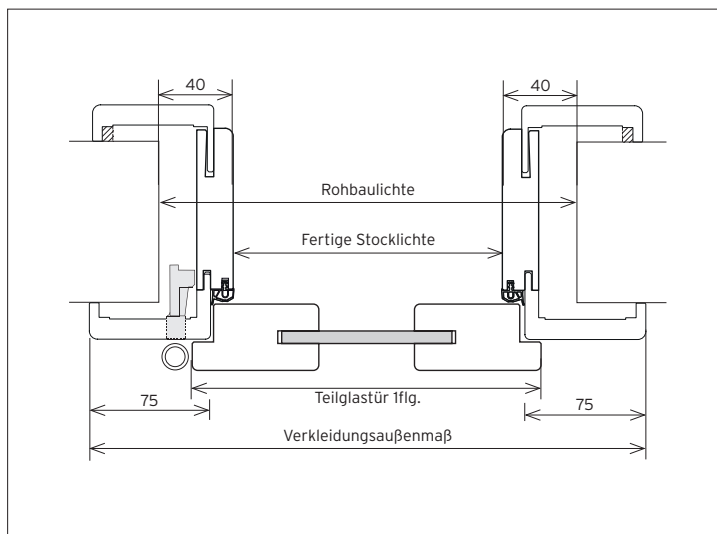

Teilglastür 1-flügelig	Höhe (mm)		Breite (mm)							Sonder
	Norm	Sonder	Norm	Sonder	Norm	Sonder	Norm	Sonder		
Fertige Stocklichte (FSTL)	2010	=Berechnungsbasis	600	650	700	750	800	850	900	=Berechnungsbasis
Türblattaußenmaß (TBA)	2026	FSTL + 16	650	700	750	800	850	900	950	FSTL + 50
Rohbaulichte (RBL)	2050	FSTL + 40	680	730	780	830	880	930	980	FSTL + 80
Verkleidungsaußenmaß (VAM) / Falzverkleidung 75 mm	2099	FSTL + 89	779	829	879	929	979	1029	1079	FSTL + 179
Verkleidungsaußenmaß (VAM) / Zierverkleidung 75 mm	2097	FSTL + 87	775	825	875	925	975	1025	1075	FSTL + 175
Verkleidungsaußenmaß (VAM) / Falzverkleidung 50 mm	2074	FSTL + 64	729	779	829	879	929	979	1029	FSTL + 129
Verkleidungsaußenmaß (VAM) / Zierverkleidung 50 mm	2072	FSTL + 62	725	775	825	875	925	975	1025	FSTL + 125

Corso Teilglastüren 1-flügelig

Technische Information

Abmessungen entsprechend ÖNORM

Ausstattung

Teilglas-Türblatt Verglasung ESG (Einscheibensicherheitsglas), Glasstärke 8 mm, Fries schlossseitig (bündig mit der Zarge), wahlweise längs-/querfurniert oder farblackiert, Kanten Soft, inklusive Lochbohrung für Bandset (ohne Bänder) ■ Mehrleistungen Seite 202, Keilbart-Schloss (Stulp silberfärbig) montiert

Modellbezeichnung

- **Corso 13, Corso 15** Fries längsfurniert, farblackiert bzw. CPL-Laminat (Dekorbild längs)
- **Corso 03, Corso 05** Fries querfurniert bzw. CPL-Laminat (Dekorbild quer)
- **Corso 24** Fries farblackiert glatt mit Dekorfräsung (passend zu Modell Esprit 24)
- **Corso 42** Fries farblackiert glatt mit Dekorfräsung (passend zu Modell Esprit 42)

Hinweis/Info

- Lieferung nur im Element (mit Dichtung und Schließblech für Teilglastür „Corso“)
- Keine nachträgliche Kürzung möglich
- **Einschränkung Sonderausführungen (nicht möglich): Einsatz auf Stahlzarge, Schiebetür, Pendeltür, unterschiedliche Oberflächen je Seite**
- Dekore (Satinierung, Sandstrahlung, Schliff, Druck, ..) werden immer falzseitig ausgeführt (Anschlagseite ist glatte Seite)
- max. Türblatt-Höhe 2213 mm
- max. Türblatt-Breite 972 mm

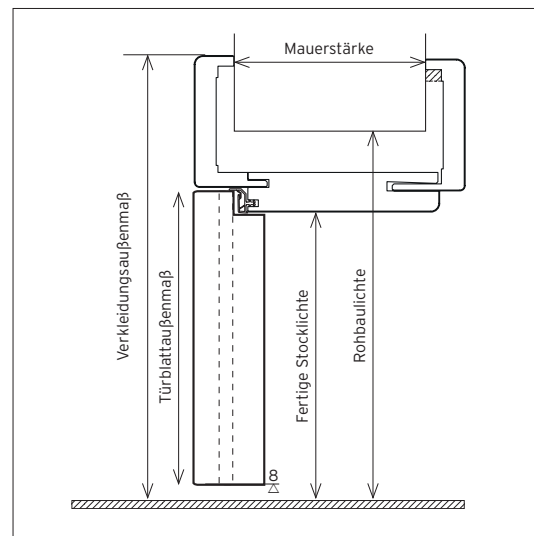
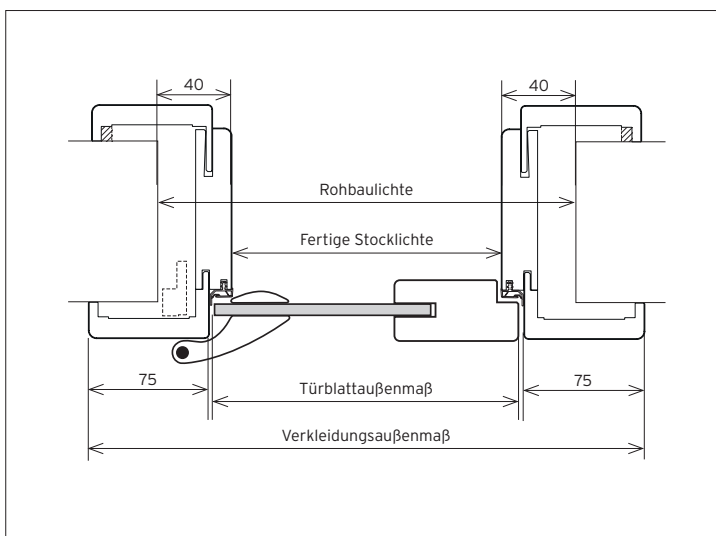

Teilglastür Corso 1-flügelig	Höhe (mm)		Breite (mm)						Sonder	
	Norm	Sonder	Norm							
Fertige Stocklichte (FSTL)	2010	=Berechnungsbasis	600	650	700	750	800	850	900	=Berechnungsbasis
Türblattaußenmaß (TBA)	2013	FSTL + 3	622	672	722	772	822	872	922	FSTL + 22
Rohbaulichte (RBL)	2050	FSTL + 40	680	730	780	830	880	930	980	FSTL + 80
Verkleidungsaußenmaß (VAM) / Falzverkleidung 75 mm	2099	FSTL + 89	779	829	879	929	979	1029	1079	FSTL + 179
Verkleidungsaußenmaß (VAM) / Zierverkleidung 75 mm	2097	FSTL + 87	775	825	875	925	975	1025	1075	FSTL + 175
Verkleidungsaußenmaß (VAM) / Falzverkleidung 50 mm	2074	FSTL + 64	729	779	829	879	929	979	1029	FSTL + 129
Verkleidungsaußenmaß (VAM) / Zierverkleidung 50 mm	2072	FSTL + 62	725	775	825	875	925	975	1025	FSTL + 125

Schalldämmwerte für Funktionstür-Elemente

in eingebautem, funktionsfähigem Zustand

entsprechend den Anforderungen der ÖNORM B8115-2

Ausstattung

- Kunex-Funktionstürelemente werden einer Schallprüfung in eingebautem, funktionsfähigem Zustand unterzogen. Nachstehend angeführte Werte gelten für das Türelement in der beschriebenen Kombination und Ausstattung sowie unter Zugrundelegung des fachgerechten Einbaus gemäß der jeweils entsprechenden Kunex-Montagevorgaben.

TYP 5 (LG) / WAS 05 (LG) / WET 05

Klimakategorie (KK)	a / b / c	
Breite	900 mm	
Höhe	2030 mm	
Zargentypen	<ul style="list-style-type: none"> • Stahlblockzarge • Stahlumfassungszarge (1- und 2-schalig) • Holzumfassungszarge • Rahmenstock 	
Schalldämmung (funktionfähiges Element)	Schallwert	erforderliche Elementausführung <ul style="list-style-type: none"> • Türblatt $R_w = 46$ dB • 2 Zargendichtungen • 1 Überschlagsdichtung • 2 Bodendichter • 1 Anschlagsschwelle
		46 dB nicht möglich bei TYP 5 (LG) und WAS 05/(LG)
		42 dB <ul style="list-style-type: none"> • Türblatt $R_w = 42$ dB • 1 bzw. 2 Zargendichtung(en) • 1 Überschlagsdichtung (nur erforderlich, wenn nur eine Zargendichtung eingesetzt wird) • 2 Bodendichter
		38 dB nicht möglich bei TYP 5 (LG) und WAS 05/(LG) <ul style="list-style-type: none"> • Türblatt $R_w = 38$ dB • 1 Zargendichtung • 1 Bodendichter

TYP 4

Klimakategorie (KK)	a / b / c	
Breite	900 mm	
Höhe	2030 mm	
Zargentypen	<ul style="list-style-type: none"> • Stahlblockzarge • Stahlumfassungszarge (1- und 2-schalig) • Holzumfassungszarge • Rahmenstock 	
Schalldämmung (funktionfähiges Element)	Schallwert	erforderliche Elementausführung <ul style="list-style-type: none"> • Türblatt $R_w = 42$ dB • 1 bzw. 2 Zargendichtung(en) • 1 Überschlagsdichtung (nur erforderlich, wenn nur eine Zargendichtung eingesetzt wird) • 1 Bodendichter
		42 dB <ul style="list-style-type: none"> • Türblatt $R_w = 38$ dB • 1 Zargendichtung • 1 Bodendichter
		38 dB

TYP 3 / WAS 03 / WET 03

Klimakategorie (KK)	a / b / c	
Breite	900 mm	
Höhe	2030 mm	
Zargentypen	<ul style="list-style-type: none"> • Stahlblockzarge • Stahlumfassungszarge (1- und 2-schalig) • Holzumfassungszarge • Rahmenstock 	
Schalldämmung (funktionfähiges Element)	Schallwert	erforderliche Elementausführung <ul style="list-style-type: none"> • Türblatt $R_w = 38$ dB • 1 Zargendichtung • 1 Bodendichter
		38 dB

Schallschutztüren WET 03 Einfachfalz

Technische Information

entsprechend den Schallschutzanforderungen der ÖNORM B5330-1

Ausstattung

- Türblatt mit Schallschutzeinlage, Hartfaserdeck, **Einleimer Weichholz mit Furnier- bzw. Folienkante, Kantenprofil 2-seitig Soft***, ÖNORM-Zylinderschloss mit Wechsel (Dorn 60), 2 Bänder 3-teilig 2.52 (3.52), Kürzbarkeit max. 40 mm (bei Bodendichtereinsatz max. 15 mm)
- Varianten: Einleimer Hartholz mit Folienkante (Weiß) bzw. naturlackierter Kante, Kantenprofil 2-seitig Soft

Falzausbildung	Einfachfalz 14/24 mm 	*Kantenprofil Soft Furnier / Lack / CPL Kantenprofil Fase Schichtstoff
Feuerschutz	--	
Rauchschutz	--	
Einbruchhemmung	--	
Klimakategorie (KK)	b / c	
Schalldämmung R_w (Toleranz -3 dB)	38 dB (R _w) / 40 dB (R _w) / 42 dB ¹⁾ (R _w)	
Wärmedämmung	1,69 W/m ² K	
Breite	650 - 1050 mm (max. 1250 mm)**	
Höhe	2030 mm (max. 2601 mm)**	

****CPL-Laminat Klima c max. TBA-Größe 1050 x 2120 mm / Klima b max. TBA-Größe 1200 x 2480 mm**

Stärke (Toleranz +0,5/-1,5 mm)	roh (stumpf)	Lack	Furnier	CPL	Schichtstoff	Modell Esprit	Modell Poesie	Modell Palais
Klimakategorie b gefälzt	--	40,0	41,0	39,0	42,0	--	--	--
stumpf	--	40,0	41,0	39,0	42,0	--	--	--
Klimakategorie c gefälzt	39,0	40,0	41,0	42,0	42,0	42,0	50,0 (nur 38 dB)	50,0 (nur 38 dB)
stumpf	39,0	40,0	41,0	42,0	42,0	42,0	50,0 (nur 38 dB)	50,0 (nur 38 dB)

Gewicht Angabe in kg/m ²	ca. 30,0 (alle Oberflächen) ausgenommen Modell Poesie / Palais ca. 39,0
Klimakategorie b / c	

*Mögliche Ausführungsvarianten | darüber hinausgehende Maße auf Anfrage

		1-flügelig		2-flügelig	
Elementgröße	Breite (mm)	Türblattaußenmaß	max. 1250 mm	Türblattaußenmaß	max. 1250 mm je Flügel
	Höhe (mm)	Seitenteil(en)	○	Seitenteil(en)	○
		Türblattaußenmaß	max. 2601 mm	Türblattaußenmaß	max. 2601 mm
		Glas-Oberteil	○	Glas-Oberteil	○
	Holz-Oberteil	○	Holz-Oberteil	○	
Feuerschutz	--	El ₂ 30-C	--	El ₂ 30-C	
Rauchschutzabschluss	--	S ₂₀₀ -C	--	S ₂₀₀ -C	
Einbruchschutz	--	WK2	--	WK2	
(nur bei nach innen öffnenden Türblättern geprüft)	--	WK3	--	WK3	
Schallschutz (R _w)	--	33 dB	--	33 dB	
Die Schallwertangaben gelten für 1-flügelige, einfach gefälzte Elemente	●	38 dB (nur 1-flügelig, ohne Ober-/Seitenteile)	--	38 dB	
	○	40 dB (nur 1-flügelig, ohne Ober-/Seitenteile)	--	40 dB	
	○	42 dB ¹⁾ (nur 1-flügelig, ohne Ober-/Seitenteile)	--	42 dB	
¹⁾ Laborwert mit verkitteten Fugen					
Klimaklasse	○	a	○	a	
	●	b	●	b	
	○	c	○	c	
	--	d+e	--	d+e	
Wandanschluss / Wandart (Mauerstärken)	○	Stahlzarge (Eck-, Umfassungszarge)	○	KUNEX-Stahleckzarge (SEZ)*	
nur ohne Ober-/Seitenteile erhältlich	○	KUNEX-Stahlzarge 2-teilig (SUZ)	○	Stahlblockzarge	
	●	Holzzarge	○	Rahmenstock	
	○	Blendrahmen*			

Zeichenerklärung: ● = Standardausführung / ○ = optionale Ausführung / -- = nicht geprüft

D.1/ Technik Innentüren, Zargen
 D.2/ Technik Besondere Türen
 D.3/ Technik Ganz- & Teilglastüren
 D.4/ Technik Funktionstüren, Zargen
 D.5/ Maßaufnahme Bestellung
 D.6-4/ Allgemeine Informationen
 D/ Technik, Maße & Information

Schallschutztüren WET 04 Einfachfalz

Technische Information

entsprechend den Schallschutzanforderungen der ÖNORM B5330-1

Ausstattung

- Türblatt mit Schallschutzeinlage, Hartfaserdeck, **Einleimer Hartholz mit Furnier- bzw. Folienkante, Kantenprofil 2-seitig Soft***, ÖNORM-Zylinderschloss mit Wechsel (Dorn 60), 2 Bänder 3-teilig 2.52 (3.52), Kürzbarkeit max. 40 mm (bei Bodendichtereinsatz max. 15 mm)

Falzausbildung	Einfachfalz 14/24 mm 	*Kantenprofil Soft Furnier / Lack / CPL Kantenprofil Fase Schichtstoff
Feuerschutz	--	
Rauchschutz	--	
Einbruchhemmung	--	
Klimakategorie (KK)	b / c	
Schalldämmung R_w (Toleranz -3 dB)	38 dB (R _w) / 42 dB ¹⁾ (R _w)	
Wärmedämmung	1,69 W/m ² K	
Breite	650 - 1050 mm (max. 1250 mm)**	
Höhe	2030 mm (max. 2601 mm)**	
	**CPL-Laminat Klima c max. TBA-Größe 1050 x 2120 mm / Klima b max. TBA-Größe 1200 x 2480 mm	

Stärke (Toleranz +0,5/-1,5 mm)	roh (stumpf)	Lack	Furnier	CPL	Schichtstoff	Modell Esprit	Modell Poesie	Modell Palais
Klimakategorie b gefälzt	48,0	49,0	50,0	48,0	51,0	--	--	--
stumpf	48,0	49,0	50,0	48,0	51,0	--	--	--
Klimakategorie c gefälzt	48,0	49,0	50,0	51,0	51,0	51,0	65,0	65,0
stumpf	48,0	49,0	50,0	51,0	51,0	51,0	65,0	65,0

Gewicht Angabe in kg/m ²	ca. 30,0 (alle Oberflächen) ausgenommen Modell Poesie / Palais ca. 39,0
Klimakategorie b / c	

*Mögliche Ausführungsvarianten | darüber hinausgehende Maße auf Anfrage

			1-flügelig	2-flügelig
Elementgröße	Breite (mm)	Türblattaußenmaß	max. 1250 mm	max. 1250 mm je Flügel
		Seitenteil(en)	○	○
	Höhe (mm)	Türblattaußenmaß	max. 2601 mm	max. 2601 mm
		Glas-Oberteil	○	○
		Holz-Oberteil	○	○
Feuerschutz	--	EI ₂ 30-C	--	EI ₂ 30-C
Rauchschutzabschluss	--	S ₂₀₀ -C	--	S ₂₀₀ -C
Einbruchschutz	--	WK2	--	WK2
(nur bei nach innen öffnenden Türblättern geprüft)	--	WK3	--	WK3
Schallschutz (R_w)	--	33 dB	--	33 dB
Die Schallwertangaben gelten für 1-flügelige, einfach gefälzte Elemente ¹⁾ Laborwert mit verkitteten Fugen	●	38 dB (nur 1-flügelig, ohne Ober-/Seitenteile)	--	38 dB
	○	40 dB (nur 1-flügelig, ohne Ober-/Seitenteile)	--	40 dB
	○	42 dB ¹⁾ (nur 1-flügelig, ohne Ober-/Seitenteile)	--	42 dB
Klimaklasse	○	a	○	a
	●	b	●	b
	○	c	○	c
	--	d+e	--	d+e
Wandanschluss / Wandart (Mauerstärken) *nur ohne Ober-/Seitenteile erhältlich	○	Stahlzarge (Eck-, Umfassungszarge)	○	KUNEX-Stahleckzarge (SEZ)*
	○	KUNEX-Stahlzarge 2-teilig (SUZ)*	○	Stahlblockzarge
	●	Holzzarge	○	Rahmenstock
	○	Blendrahmen*		

Zeichenerklärung: ● = Standardausführung / ○ = optionale Ausführung / -- = nicht geprüft

Schallschutztüren WET 05 Doppelfalz

Technische Information

entsprechend den Anforderungen der ÖNORM B5330-1

Ausstattung

- Türblatt mit Schallschutzeinlage, Hartfaserdeck, **Einleimer Hartholz naturlackiert bzw. mit Folienkante, Kantenprofil 3-seitig Fase**, ÖNORM-Zylinderschloss mit Wechsel (Dorn 70), 2 Bänder 3-teilig 2.52 (3.52), Kürzbarkeit max. 40 mm (bei Bodendichtereinsatz max. 15 mm)

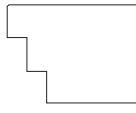

Falzausbildung	Doppelfalz 14/24 + 15/20 mm	
Feuerschutz	--	
Rauchschutz	--	
Einbruchhemmung	--	
Klimakategorie (KK)	b / c	
Schalldämmung R_w (Toleranz -3 dB)	38 dB (R _w) / 42 dB (R _w) / 47 dB (R _w)	
Wärmedämmung	1,2 W/m ² K	
Breite	38/42 dB 47 dB	880, 930, 980 mm (max. 1230 mm)**
Höhe	Holz-Fertigzarge Stahlzarge 47 dB	2034 mm (max. 2601 mm)** 2050 mm (max. 2601 mm)** max. 2250 mm

**CPL-Laminat Klima c max. TBA-Größe 1050 x 2120 mm / Klima b max. TBA-Größe 1200 x 2480 mm

Stärke (Toleranz +0,5/-1,5 mm)	roh (stumpf)	Lack	Furnier	CPL	Schichtstoff	Modell Esprit	Modell Poesie	Modell Palais
Klimakategorie b gefälzt/stumpf	65,0	66,0	67,0	65,0	68,0	--	--	--
Klimakategorie c gefälzt/stumpf	65,0	66,0	67,0	68,0	68,0	66,0	76,0 (nur 42 dB)	76,0 (nur 42 dB)

Gewicht Angabe in kg/m²
Klimakategorie b / c ca. 35,0 (alle Oberflächen) ausgenommen 47 dB ca. 48,0; Poesie / Palais ca. 46,0

*Mögliche Ausführungsvarianten | darüber hinausgehende Maße auf Anfrage

			1-flügelig	2-flügelig
				
Elementgröße	Breite (mm)	Türblattaußenmaß	max. 1230 mm	max. 1230 (je Flügel)
		Seitenteil(e)	○	○
Höhe (mm)		Türblattaußenmaß	max. 2601 mm	max. 2601 mm
		Glas-Oberteil	○	○
		Holz-Oberteil	○	○
Feuerschutz			-- EI ₃₀ -C	-- EI ₃₀ -C
Rauchschutzabschluss			-- S ₂₀₀ -C	-- S ₂₀₀ -C
Einbruchschutz			-- WK2	-- WK2
(nur bei nach innen öffnenden Türblättern geprüft)			-- WK3	-- WK3
Schallschutz (R _w)			● 38 dB	-- 38 dB
Die Schallwertangaben gelten für 1-flügelige, einfach gefälzte Elemente			○ 40 dB	-- 40 dB
			-- 42 dB	-- 42 dB
			○ 47 dB	-- 47 dB
			-- 47 dB	-- 47 dB
Klimaklasse			-- a	-- a
			● b	● b
			○ c	○ c
			-- d+e	-- d+e
Wandanschluss / Wandart (Mauerstärken)			○ Stahlzarge (Eck-, Umfassungszarge)	
nur ohne Ober-/Seitenteile erhältlich			○ KUNEX-Stahleckzarge (SEZ)	
			○ KUNEX-Stahlzarge 2-teilig (SUZ)*	
			○ Stahlblockzarge	
			● Holzzarge*	
			○ Rahmenstock	
			○ Blendrahmen*	

Zeichenerklärung: ● = Standardausführung / ○ = optionale Ausführung / -- = nicht geprüft

D.1/ Technik
Innenüren, Zargen

D.2/ Technik
Besondere Türen

D.3/ Technik
Ganz- & Teilglastüren

D.4/ Technik
Funktionstüren, Zargen

D.5/ Maßaufnahme
Bestellung

D.6-4/ Allgemeine
Informationen

D/ Technik, Maße & Information

Einbruchschutztüren WAS 03 Einfachfalz

Technische Information

entsprechend den Schallschutzanforderungen der ÖNORM B5330-1

Ausstattung

- Türblatt mit Schallschutzeinlage, Hartfaserdeck, **Einleimer Hartholz mit naturlackiert bzw. mit Folienkante, Kantenprofil 2-seitig Soft**, einbruchhemmendes ÖNORM (B5351)-Zylinderschloss mit Wechsel (Dorn 60), 2 Bänder 3-teilig 2.52 (3.52), Kürzbarkeit max. 40 mm (bei Bodendichtereinsatz max. 15 mm)

Falzausbildung	Einfachfalz 14/24 mm 	*Kantenprofil Soft Furnier / Lack / CPL Kantenprofil Fase Schichtstoff
Feuerschutz	--	
Rauchschutz	--	
Einbruchhemmung	WK2	
Klimakategorie (KK)	b / c	
Schalldämmung R_w (Toleranz -3 dB)	38 dB (R _w) / 40 dB (R _w) / 42 dB ⁰ (R _w)	
Wärmedämmung	1,69 W/m ² K	
Breite	650 - 1050 mm (max. 1150 mm)**	
Höhe	2030 mm (max. 2275 mm)**	

**CPL-Laminat Klima c max. TBA-Größe 1050 x 2120 mm / Klima b max. TBA-Größe 1200 x 2480 mm

Stärke (Toleranz +0,5/-1,5 mm)	roh (stumpf)	Lack	Furnier	CPL	Schichtstoff	Modell Esprit	Modell Poesie	Modell Palais
Klimakategorie b gefälzt	--	40,0	41,0	39,0	42,0	--	--	--
stumpf	--	40,0	41,0	39,0	42,0	--	--	--
Klimakategorie c gefälzt	39,0	40,0	41,0	42,0	42,0	42,0	50,0 (nur 38 dB)	50,0 (nur 38 dB)
stumpf	39,0	40,0	41,0	42,0	42,0	42,0	50,0 (nur 38 dB)	50,0 (nur 38 dB)

Gewicht Angabe in kg/m ²	ca. 30,0 (alle Oberflächen) ausgenommen Modell Poesie / Palais ca. 39,0
Klimakategorie b / c	

*Mögliche Ausführungsvarianten | darüber hinausgehende Maße auf Anfrage

		1-flügelig	2-flügelig
Elementgröße	Breite (mm)	max. 1150 mm	--
	Türblattaußenmaß Seitenteil(en)	--	--
		Türblattaußenmaß	max. 2275 mm
	Höhe (mm)	Glas-Oberteil	O
Holz-Oberteil		O	--
Feuerschutz	--	El ₂ 30-C	--
Rauchschutzabschluss	--	S ₂₀₀ -C	--
Einbruchschutz	●	WK2	--
(nur bei nach innen öffnenden Türblättern geprüft)	--	WK3	--
Schallschutz (R _w)	--	33 dB	--
Die Schallwertangaben gelten für 1-flügelige, einfach gefälzte Elemente ⁰ Laborwert mit verkitteten Fugen	●	38 dB (nur 1-flügelig, ohne Ober-/Seitenteile)	--
	O	40 dB (nur 1-flügelig, ohne Ober-/Seitenteile)	--
	O	42 dB ⁰ (nur 1-flügelig, ohne Ober-/Seitenteile)	--
Klimaklasse	O	a	--
	●	b	--
	O	c	--
	--	d+e	--
Wandanschluss / Wandart (Mauerstärken) *nur ohne Ober-/Seitenteile erhältlich	O	Stahlzarge (Eck-, Umfassungszarge)	Stahlbeton (mind. 100 mm)
	O	KUNEX-Stahlleckzarge (SEZ)*	Stahlbeton (mind. 100 mm)
	O	KUNEX-Stahlzarge 2-teilig (SUZ)*	Stahlbeton (mind. 100 mm)
	O	Stahlblockzarge	Stahlbeton (mind. 100 mm)
	●	Holz zarge	Stahlbeton (mind. 100 mm)
	O	Rahmenstock	Stahlbeton (mind. 100 mm)
	O	Blendrahmen*	--
			Ziegelwand (mind. 115 mm)
			Ziegelwand (mind. 115 mm)
			Ziegelwand (mind. 115 mm)
			Ziegelwand (mind. 115 mm)
			Ziegelwand (mind. 115 mm)
			Ziegelwand (mind. 115 mm)

Zeichenerklärung: ● = Standardausführung / O = optionale Ausführung / -- = nicht geprüft

Einbruchschutztüren WAS 04 Einfachfalz

Technische Information

entsprechend den Schallschutzanforderungen der ÖNORM B5330-1

Ausstattung

- Türblatt mit Schallschutzeinlage, Hartfaserdeck, **Einleimer Hartholz mit naturlackiert bzw. mit Folienkante, Kantenprofil 2-seitig Soft**, einbruchhemmendes ÖNORM (B5351)-Zylinderschloss mit Wechsel (Dorn 60), 2 Bänder 3-teilig 2.52 (3.52), Kürzbarkeit max. 40 mm (bei Bodendichtereinsatz max. 15 mm)

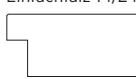
Falzausbildung	Einfachfalz 14/24 mm	
		*Kantenprofil Soft Furnier / Lack / CPL Kantenprofil Fase Schichtstoff
Feuerschutz	--	
Rauchschutz	--	
Einbruchhemmung	WK2	
Klimakategorie (KK)	b / c	
Schalldämmung R_w (Toleranz -3 dB)	38 dB (R _w) / 42 dB ⁰ (R _w)	
Wärmedämmung	1,69 W/m ² K	
Breite	650 - 1050 mm (max. 1150 mm)**	
Höhe	2030 mm (max. 2275 mm)**	
	**CPL-Laminat Klima c max. TBA-Größe 1050 x 2120 mm / Klima b max. TBA-Größe 1200 x 2480 mm	

Stärke (Toleranz +0,5/-1,5 mm)	roh (stumpf)	Lack	Furnier	CPL	Schichtstoff	Modell Esprit	Modell Poesie	Modell Palais
Klimakategorie b	gefälzt	48,0	49,0	50,0	48,0	51,0	--	--
	stumpf	48,0	49,0	50,0	48,0	51,0	--	--
Klimakategorie c	gefälzt	48,0	49,0	50,0	51,0	51,0	65,0	65,0
	stumpf	48,0	49,0	50,0	51,0	51,0	65,0	65,0

Gewicht Angabe in kg/m ²	ca. 30,0 (alle Oberflächen) ausgenommen Modell Poesie / Palais ca. 39,0
Klimakategorie b / c	

*Mögliche Ausführungsvarianten | darüber hinausgehende Maße auf Anfrage

		1-flügelig	2-flügelig	
Elementgröße	Breite (mm)	Türblattaußenmaß max. 1150 mm	--	
	Höhe (mm)	Türblattaußenmaß	max. 2275 mm	--
		Glas-Oberteil	O	--
		Holz-Oberteil	O	--
Feuerschutz	--	EI ₂ 30-C	--	
Rauchschutzabschluss	--	S ₂₀₀ -C	--	
Einbruchschutz	●	WK2	--	
(nur bei nach innen öffnenden Türblättern geprüft)	--	WK3	--	
Schallschutz (R_w)	--	33 dB	--	
Die Schallwertangaben gelten für 1-flügelige, einfach gefälzte Elemente ⁰Laborwert mit verkitteten Fugen	●	38 dB (nur 1-flügelig, ohne Ober-/Seitenteile)	--	
	O	40 dB (nur 1-flügelig, ohne Ober-/Seitenteile)	--	
	O	42 dB ⁰ (nur 1-flügelig, ohne Ober-/Seitenteile)	--	
		--	--	
Klimaklasse	O	a	--	
	●	b	--	
	O	c	--	
	--	d+e	--	
Wandanschluss / Wandart (Mauerstärken)	O	Stahlzarge (Eck-, Umfassungszarge)	Stahlbeton (mind. 100 mm)	
nur ohne Ober-/Seitenteile erhältlich	O	KUNEX-Stahlleckzarge (SEZ)	Stahlbeton (mind. 100 mm)	
	O	KUNEX-Stahlzarge 2-teilig (SUZ)*	Stahlbeton (mind. 100 mm)	
	O	Stahlblockzarge	Stahlbeton (mind. 100 mm)	
	●	Holzzarge	Stahlbeton (mind. 100 mm)	
	O	Rahmenstock	Stahlbeton (mind. 100 mm)	
	O	Blendrahmen*	--	
			Ziegelwand (mind. 115 mm)	
			Ziegelwand (mind. 115 mm)	
			Ziegelwand (mind. 115 mm)	
			Ziegelwand (mind. 115 mm)	
			Ziegelwand (mind. 115 mm)	
			--	

Zeichenerklärung: ● = Standardausführung / O = optionale Ausführung / -- = nicht geprüft

D.1/ Technik Innentüren, Zargen
 D.2/ Technik Besondere Türen
 D.3/ Technik Ganz- & Teilglastüren
 D.4/ Technik Funktionstüren, Zargen
 D.5/ Maßaufnahme Bestellung
 D.6-4/ Allgemeine Informationen
 D/ Technik, Maße & Information

Einbruchschutztüren WAS 05 Doppelfalz

Technische Information

Ausstattung

- Türblatt mit Innenlage Schallschutzplatte, Hartfaserdeck, **Einleimer Hartholz mit Folienkante bzw. naturlackiert, Kantenprofil 3-seitig Fase**, einbruchhemmendes ÖNORM-Zylinderschloss mit Wechsel (Dorn 70), 2 Bänder 3-teilig 2.52 (3.52) Kürzbarkeit max. 40 mm (bei Bodendichtereinsatz max. 15 mm)
- Einbruchhemmung WK2: Schloss gemäß ÖNORM ÖNORM B5350 / B5358 / B5351
- Einbruchhemmung WK3: Mehrfachverriegelung 124 MF6, 3. Band, Bandsicherung, Falzluftbegrenzung (max. FSTL 1200 x 2200 mm); ab FSTL 2201 mm mit Schwenkriegelverriegelung GEGE 134 SV5 (max. TBA 1200 x 2450 mm)

Falzausbildung	Doppelfalz 14/24 + 15/20 mm		
Feuerschutz	--		
Rauchschutz	--		
Einbruchhemmung	WK2 / WK3 (optional)		
Klimakategorie (KK)	b / c		
Schalldämmung R_w (Toleranz -3 dB)	38 dB (R _w) / 42 dB (R _w) / 47 dB (R _w)		
Wärmedämmung	1,2 W/m²K		
Breite	38/42 dB	880, 930, 980 mm (max. 1150 mm)**	WK3 (max. 1200 mm)
	47 dB	max. 1080 mm	
Höhe	Holz-Fertigzarge	2034 mm (max. 2275 mm)**	WK3 (max. 2450 mm)
	Stahlzarge	2050 mm (max. 2550 mm)**	WK3 (max. 2450 mm)
	47 dB	max. 2250 mm	

**CPL-Laminat Klima c max. TBA-Größe 1050 x 2120 mm / Klima b max. TBA-Größe 1200 x 2480 mm

Stärke (Toleranz +0,5/-1,5 mm)	roh (stumpf)	Lack	Furnier	CPL	Schichtstoff	Modell Esprit	Modell Poesie	Modell Palais
Klimakategorie b	gefälzt/stumpf	65,0	66,0	67,0	65,0	68,0	--	--
Klimakategorie c	gefälzt/stumpf	65,0	66,0	67,0	68,0	68,0	76,0 (nur 42 dB)	76,0 (nur 42 dB)

Gewicht Angabe in kg/m²	ca. 35,0 (alle Oberflächen) ausgenommen 47 dB ca. 48,0; Poesie / Palais ca. 46,0
Klimakategorie b / c	

*Mögliche Ausführungsvarianten | darüber hinausgehende Maße auf Anfrage

		1-flügelig	2-flügelig
Elementgröße	Breite (mm)	Türblattaußenmaß	max. 1150 mm
		Seitenteil(e)	--
	Höhe (mm)	Türblattaußenmaß	max. 2275 mm
		Seitenteil(e)	--
Feuerschutz		-- EI ₂ 30-C	-- EI ₂ 30-C
Rauchschutzabschluss		-- S ₂₀₀ -C	-- S ₂₀₀ -C
Einbruchschutz		● WK2	-- WK2
(nur bei nach innen öffnenden Türblättern geprüft)		○ WK3	-- WK3
Schallschutz (R_w)		● 38 dB	-- 38 dB
<i>Die Schallwertangaben gelten für 1-flügelige, einfach gefälzte Elemente</i>		-- 40 dB	-- 40 dB
		○ 42 dB	-- 42 dB
		○ 47 dB	-- 47 dB
Klimaklasse		-- a	-- a
		● b	-- b
		○ c	-- c
		-- d+e	-- d+e
Wandanschluss / Wandart (Mauerstärken)		○ Stahlzarge (Eck-, Umfassungszarge)	Massiv-/Porenbeton (mind. 100 mm) Leichtbauwand (mind. 115 mm)
<i>*nur ohne Ober-/Seitenteile erhältlich</i>		○ KUNEX-Stahlleckzarge (SEZ)*	Massiv-/Porenbeton (mind. 100 mm) Leichtbauwand (mind. 115 mm)
		○ KUNEX-Stahlzarge 2-teilig (SUZ)*	Massiv-/Porenbeton (mind. 100 mm) Leichtbauwand (mind. 115 mm)
		○ Stahlblockzarge	Massiv-/Porenbeton (mind. 100 mm) Leichtbauwand (mind. 115 mm)
		● Holzzarge*	Massiv-/Porenbeton (mind. 100 mm) Leichtbauwand (mind. 115 mm)
		○ Rahmenstock	Massiv-/Porenbeton (mind. 100 mm) Leichtbauwand (mind. 115 mm)
		-- Blendrahmen*	--

Zeichenerklärung: ● = Standardausführung / ○ = optionale Ausführung / -- = nicht geprüft

Feuerschutztüren TYP 3 Einfachfalz

Technische Information

entsprechend den Anforderungen der ÖNORM B3850 / B3851

Ausstattung

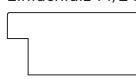
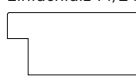
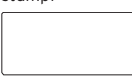

- Türblatt mit Innenlage Feuerschutzplatte, Hartfaserdeck, **Einleimer Hartholz mit Furnier- bzw. Folienkante oder naturlackiert, Kantenprofil 2-seitig Soft***, Brandschutzlaminat eingefräst in Kante, ÖNORM-Zylinderschloss (B385B) mit Wechsel (Dorn 60), 2 Bänder 3-teilig 4.52 (5.52), Kürzbarkeit max. 40 mm (bei Bodendichtereinsatz max. 15 mm, in Verbindung mit Rauchschutz S200-C max. 5 mm)
- Varianten: stumpf, Einleimer Hartholz 2-seitig Soft mit Folienkante (Weiß) bzw. naturlackierter Kante
- Einbruchhemmung WK2: Schloss gemäß ÖNORM B5350 / B5358 / B5351

Falzausbildung	Einfachfalz 14/24 mm	stumpf	
			
Feuerschutz	El ₂ 30-C	El ₂ 30-C	*Kantenprofil Soft Furnier / Lack / CPL Kantenprofil Fase Schichtstoff
Rauchschutz	S ₂₀₀ -C (optional)	S ₂₀₀ -C (optional)	
Einbruchhemmung	WK2 (optional)	WK2 (optional)	
Klimakategorie (KK)	b / c	b / c	
Schalldämmung R_w (Toleranz -3 dB)	33 dB (R _w) / 38 dB (R _w)	33 dB (R _w) / 38 dB (R _w)	
Wärmedämmung	1,69 W/m ² K	1,69 W/m ² K	
Breite	650 - 1050 mm (max. 1050 mm)**	622 - 1022 mm (max. 1150 mm)***	
Höhe	2030 mm (max. 2130 mm)**	2016 mm (max. 2250 mm)***	
	**CPL-Laminat: Klima c max. TBA-Größe 1050 x 2120 mm		
	***bei Renovierungszargen max. TBA-Größe 1050 x 2130 mm		

Stärke (Toleranz +0,5/-1,5 mm)	roh (stumpf)	Lack	Furnier	CPL	Schichtstoff	Modell Esprit	Modell Poesie	Modell Palais
Klimakategorie b gefälzt	39,0	40,0	41,0	39,0	42,0	--	--	--
stumpf	39,0	40,0	41,0	39,0	42,0	--	--	--
Klimakategorie c gefälzt	39,0	40,0	41,0	42,0	42,0	42,0	50,0 (nur 33 dB)	50,0 (nur 33 dB)
stumpf	39,0	40,0	41,0	42,0	42,0	42,0	50,0 (nur 33 dB)	50,0 (nur 33 dB)

Gewicht Angabe in kg/m ²	ca. 26,0 (alle Oberflächen) ausgenommen Modell Poesie / Palais ca. 41,0
Klimakategorie b / c	

*Mögliche Ausführungsvarianten | darüber hinausgehende Maße auf Anfrage

		1-flügelig	2-flügelig
			
Elementgröße	Breite (mm)	Türblattaußenmaß max. 1050 mm	--
	Höhe (mm)	Türblattaußenmaß max. 2130 mm	--
Feuerschutz		● El ₂ 30-C	-- El ₂ 30-C
	Rauchschutzabschluss	○ S ₂₀₀ -C	-- S ₂₀₀ -C
Einbruchschutz		○ WK2	-- WK2
	(nur bei nach innen öffnenden Türblättern geprüft)	-- WK3	-- WK3
Schallschutz (R _w)		● 33 dB	-- 33 dB
	Die Schallwertangaben gelten für 1-flügelige, einfach gefälzte Elemente	○ 38 dB (nur 1-flügelig, ohne Ober-/Seitenteile)	-- 38 dB
		-- 40 dB (nur 1-flügelig, ohne Ober-/Seitenteile)	-- 40 dB
		-- 42 dB (nur 1-flügelig, ohne Ober-/Seitenteile)	-- 42 dB
Klimaklasse		○ a	-- a
		● b	-- b
		○ c	-- c
		-- d+e	-- d+e
Wandanschluss / Wandart (Mauerstärken)		○ Stahlzarge (Eck-, Umfassungszarge)	Massiv-/Porenbeton (mind. 100 mm) Leichtbauwand (mind. 100 mm)
	nur ohne Ober-/Seitenteile erhältlich	○ KUNEX-Stahlleckzarge (SEZ)	Massiv-/Porenbeton (mind. 100 mm) Leichtbauwand (mind. 100 mm)
		○ KUNEX-Stahlzarge 2-teilig (SUZ)*	Massiv-/Porenbeton (mind. 100 mm) Leichtbauwand (mind. 100 mm)
		-- Stahlblockzarge	Massiv-/Porenbeton (mind. 100 mm) Leichtbauwand (mind. 100 mm)
		● Holzzarge*	Massiv-/Porenbeton (mind. 100 mm) Leichtbauwand (mind. 100 mm)
		○ Rahmenstock	Massiv-/Porenbeton (mind. 100 mm) Leichtbauwand (mind. 100 mm)
		○ Blendrahmen*	Massiv-/Porenbeton (mind. 100 mm) Leichtbauwand (mind. 100 mm)

Zeichenerklärung: ● = Standardausführung / ○ = optionale Ausführung / -- = nicht geprüft

D.1/ Technik Innentüren, Zargen
 D.2/ Technik Besondere Türen
 D.3/ Technik Ganz- & Teilglastüren
 D.4/ Technik Funktionstüren, Zargen
 D.5/ Maßaufnahme Bestellung
 D.6-4/ Allgemeine Informationen
 D/ Technik, Maße & Information

Feuerschutztüren TYP 4 Einfachfalz

Technische Information

entsprechend den Anforderungen der ÖNORM B3850 / B3851

Ausstattung

- Türblatt mit Innenlage Feuerschutzplatte, Hartfaserdeck, **Einleimer Hartholz mit Furnier- bzw. Folienkante oder naturlackiert, Kantenprofil 2-seitig Soft***, Brandschutzlaminat eingefräst in Kante, ÖNORM-Zylinderschloss (B3B58) mit Wechsel (Dorn 60), 2 Bänder 3-teilig 4.52 (5.52), Kürzbarkeit max. 40 mm (bei Bodendichtereinsatz max. 15 mm, in Verbindung mit Rauchschutz S200-C max. 5 mm)
- Einbruchhemmung WK2: Schloss gemäß ÖNORM B5350 / B5358 / B5351
- Einbruchhemmung WK3: nur in Verbindung mit ÖNORM-Stahlzarge (zB Kunex SUZ/SEZ) möglich, Mehrfachverriegelung 124 MF6, 3. Band, Bandsicherung, Falzlufbegrenzung (max. FSTL 1200 x 2200 mm); ab FSTL 2201 mm mit Schwenkriegelverriegelung GEGER 134 SV5 (max. TBA 1200 x 2450 mm)

Falzausbildung	Einfachfalz 14/24 mm 	*Kantenprofil Soft Furnier / Lack / CPL Kantenprofil Fase Schichtstoff		
Feuerschutz	EI _{2,30} -C			
Rauchschutz	S ₂₀₀ -C (optional)			
Einbruchhemmung	WK2 / WK3 (optional)			
Klimakategorie (KK)	b / c			
Schalldämmung R_w (Toleranz -3 dB)	33 dB (R _w) / 38 dB (R _w) / 42 dB (R _w)			
Wärmedämmung	1,69 W/m²K			
Breite	650 - 1050 mm (max. 1250 mm)**	WK2 (max. 1150 mm)	WK3 (max. 1050 mm)	
Höhe	2030 mm (max. 2601 mm)**	WK2 (max. 2275 mm)	WK3 (max. 2230 mm)	

****CPL-Laminat:** Klima c max. TBA-Größe 1050 x 2120 mm / Klima b max. TBA-Größe 1200 x 2480 mm

Stärke (Toleranz +0,5/-1,5 mm)		roh (stumpf)	Lack	Furnier	CPL	Schichtstoff	Modell Esprit	Modell Poesie	Modell Palais
Klimakategorie b	gefälzt	48,0	49,0	50,0	48,0	51,0	--	--	--
	stumpf	48,0	49,0	50,0	48,0	51,0	--	--	--
Klimakategorie c	gefälzt	48,0	49,0	50,0	51,0	51,0	51,0	65,0	65,0
	stumpf	48,0	49,0	50,0	51,0	51,0	51,0	65,0	65,0

Gewicht Angabe in kg/m²	ca. 35,0 (alle Oberflächen) ausgenommen Modell Poesie / Palais ca. 51,0
Klimakategorie b / c	

*Mögliche Ausführungsvarianten | darüber hinausgehende Maße auf Anfrage

			1-flügelig	2-flügelig	
Elementgröße	Breite (mm)	Türblattaußenmaß	max. 1250 mm	max. 1250 (je Flügel)	
		Seitenteil(en)	○ max. 593 mm	○ max. 593 mm (TBA max. 984 mm je Flügel)	
	Höhe (mm)	Türblattaußenmaß	max. 2601 mm	max. 2601 mm	
		Glas-Oberteil	○ max. 550 mm	○ max. 550 mm	
		Holz-Oberteil	○ max. 800 mm	○ max. 800 mm	
		Seitenteil(e)	○ max. 2535 mm	○ max. 2535 mm	
Feuerschutz			● EI _{2,30} -C	● EI _{2,30} -C	
Rauchschutzabschluss			○ S ₂₀₀ -C	○ S ₂₀₀ -C	
Einbruchschutz			○ WK2	-- WK2	
(nur bei nach innen öffnenden Türblättern geprüft)			○ WK3	-- WK3	
Schallschutz (R _w)			● 33 dB	-- 33 dB	
Die Schallwertangaben gelten für 1-flügelige, einfach gefälzte Elemente			○ 38 dB	-- 38 dB	
			○ 40 dB	-- 40 dB	
			-- 42 dB	-- 42 dB	
Klimaklasse			○ a	○ a	
			● b	● b	
			○ c	○ c	
			-- d+e	-- d+e	
Wandanschluss / Wandart (Mauerstärken)			○ Stahlzarge (Eck-, Umfassungszarge)	Massiv-/Porenbeton (mind. 100 mm)	Leichtbauwand (mind. 100 mm)
nur ohne Ober-/Seitenteile erhältlich			○ KUNEX-Stahleckzarge (SEZ)	Massiv-/Porenbeton (mind. 100 mm)	Leichtbauwand (mind. 100 mm)
			○ KUNEX-Stahlzarge 2-teilig (SUZ)*	Massiv-/Porenbeton (mind. 100 mm)	Leichtbauwand (mind. 100 mm)
			○ Stahlblockzarge	--	--
			● Holzzarge*	Massiv-/Porenbeton (mind. 100 mm)	Leichtbauwand (mind. 100 mm)
			○ Rahmenstock	Massiv-/Porenbeton (mind. 100 mm)	Leichtbauwand (mind. 100 mm)
			○ Blendrahmen*	Massiv-/Porenbeton (mind. 100 mm)	Leichtbauwand (mind. 100 mm)

Zeichenerklärung: ● = Standardausführung / ○ = optionale Ausführung / -- = nicht geprüft

Feuerschutztüren TYP 5 Doppelfalz

Technische Information

entsprechend den Anforderungen der ÖNORM B3850 / B 3851

Ausstattung

- Türblatt mit Innenlage Feuerschutzplatte, Hartfaserdeck, **Einleimer Hartholz mit Folienkante bzw. naturlackiert, Kantenprofil 3-seitig Fase**, Brandschutzlaminat eingefräst in Kante, ÖNORM-Zylinderschloss (B3858) mit Wechsel (Dorn 70), 2 Bänder 3-teilig 4.52 (5.52), Kürzbarkeit max. 40 mm (bei Bodendichtereinsatz max. 15 mm, in Verbindung mit Rauchschutz S200-C max. 5 mm)
- Einbruchhemmung WK2: Schloss gemäß ÖNORM ÖNORM B5350 / B5358 / B5351
- Einbruchhemmung WK3: Mehrfachverriegelung 124 MF6, 3. Band, Bandsicherung, Falzluftbegrenzung (max. FSTL 1200 x 2200 mm); ab FSTL 2201 mm mit Schwenkriegelverriegelung GEGE 134 SV5 (max. TBA 1200 x 2450 mm)

Falzausbildung	Doppelfalz 14/24 + 15/20 mm		
Feuerschutz	EI ₃₀ -C		
Rauchschutz	S ₂₀₀ -C (optional)		
Einbruchhemmung	WK2 / WK3 (optional)		
Klimakategorie (KK)	b / c		
Schalldämmung R_w (Toleranz -3 dB)	38 dB (R _w) / 42 dB (R _w) / 47 dB (R _w)		
Wärmedämmung	1,2 W/m ² K		
Breite	38/42 dB 47 dB	880, 930, 980 mm (max. 1250 mm)** max. 1080 mm	WK2 (max. 1150 mm) WK3 (max. 1200 mm)
Höhe	Holz-Fertigzarge Stahlzarge 47 dB	2034 mm (max. 2530 mm)** 2050 mm (max. 2550 mm)** max. 2250 mm	WK2 (max. 2275 mm) WK3 (max. 2450 mm) WK2 (max. 2275 mm) WK3 (max. 2450 mm)

**CPL-Laminat Klima c max. TBA-Größe 1050 x 2120 mm / Klima b max. TBA-Größe 1200 x 2480 mm

Stärke (Toleranz +0,5/-1,5 mm)		roh (stumpf)	Lack	Furnier	CPL	Schichtstoff	Modell Esprit	Modell Poesie	Modell Palais
Klimakategorie b	gefälzt/stumpf	65,0	66,0	67,0	65,0	68,0	--	--	--
Klimakategorie c	gefälzt/stumpf	65,0	66,0	67,0	68,0	68,0	68,0	76,0 (nur 42 dB)	76,0 (nur 42 dB)

Gewicht Angabe in kg/m ²	
Klimakategorie b / c	ca. 35,0 (alle Oberflächen) ausgenommen 47 dB ca. 48,0; Poesie / Palais ca. 46,0

*Mögliche Ausführungsvarianten | darüber hinausgehende Maße auf Anfrage

		1-flügelig		2-flügelig	
Elementgröße					
Breite (mm)	Türblattaußenmaß	max. 1250 mm		max. 1250 (je Flügel)	
	Seitenteil(e) schmal	○ max. 593 mm		○ max. 593 mm (TBA max. 984 mm je Flügel)	
	Seitenteil breit	○ max. 1500 mm		○ max. 1500 mm	
Höhe (mm)	Türblattaußenmaß	max. 2601 mm		max. 2601 mm	
	Glas-Oberteil	○ max. 550 mm		○ max. 550 mm	
	Holz-Oberteil	○ max. 800 mm		○ max. 800 mm	
Seitenteil(e)		○ max. 2535 mm		○ max. 2535 mm	
	Feuerschutz	● EI ₃₀ -C		● EI ₃₀ -C	
	Rauchschutzabschluss	○ S ₂₀₀ -C		○ S ₂₀₀ -C	
Einbruchschutz (nur bei nach innen öffnenden Türblättern geprüft)		○ WK2		-- WK2	
		○ WK3		-- WK3	
Schallschutz (R_w) <i>Die Schallwertangaben gelten für 1-flügelige, einfach gefälzte Elemente</i>		● 38 dB		-- 38 dB	
		○ 40 dB		-- 40 dB	
		-- 42 dB		-- 42 dB	
		○ 47 dB		-- 47 dB	
Klimaklasse		-- a		-- a	
		● b		● b	
		○ c		○ c	
		-- d+e		-- d+e	
Wandanschluss / Wandart (Mauerstärken) <i>*nur ohne Ober-/Seitenteile erhältlich</i>		○ Stahlzarge (Eck-, Umfassungszarge)	Massiv-/Porenbeton (mind. 100 mm)	Leichtbauwand (mind. 100 mm)	
		○ KUNEX-Stahlzarge (SEZ)*	Massiv-/Porenbeton (mind. 100 mm)	Leichtbauwand (mind. 100 mm)	
		○ KUNEX-Stahlzarge 2-teilig (SUZ)*	Massiv-/Porenbeton (mind. 100 mm)	Leichtbauwand (mind. 100 mm)	
		○ Stahlblockzarge	Massiv-/Porenbeton (mind. 100 mm)	Leichtbauwand (mind. 100 mm)	
		● Holzblockzarge	Massiv-/Porenbeton (mind. 100 mm)	Leichtbauwand (mind. 100 mm)	
		○ Rahmenstock	Massiv-/Porenbeton (mind. 100 mm)	Leichtbauwand (mind. 100 mm)	
	○ Blendrahmen*	Massiv-/Porenbeton (mind. 100 mm)	Leichtbauwand (mind. 100 mm)		

Zeichenerklärung: ● = Standardausführung / ○ = optionale Ausführung / -- = nicht geprüft

Die in der Liste angeführten Preise sind nichtkartellierte Verkaufsrichtpreise in Euro, exclusive MWST. Preis-, Konstruktions-, Modell- und Materialänderungen vorbehalten.

D.1/ Technik Innentüren, Zargen
 D.2/ Technik Besondere Türen
 D.3/ Technik Ganz- & Teilglastüren
 D.4/ Technik Funktionstüren, Zargen
 D.5/ Maßaufnahme Bestellung
 D.6-4/ Allgemeine Informationen
 D/ Technik, Maße & Information

Einbruchschutztüren WAS 05 LG Einfachfalz

Technische Information

Einsatz in geschützter bzw. teilgeschützter Lage

Ausstattung

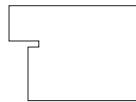

- Türblatt mit Hartfaserdeck, **Einleimer Hartholz mit PU-Kante 4 mm inklusive Überschlagsdichtung 4-seitig**, ÖNORM-Zylinderschloss (B385B) mit Wechsel (Dorn 70), 3 Bänder 3-teilig 2.52,
- Einbruchhemmung WK2: Schloss gemäß ÖNORM B5350 / B5358 / B5351
- Einbruchhemmung WK3: Mehrfachverriegelung 124 MF6 (6-fach-Verriegelung), 3 Bandsicherungen, Falzlufbegrenzung

Falzausbildung	Einfachfalz 14/38 mm	
Feuerschutz	--	
Rauchschutz	--	
Einbruchhemmung	WK2 / WK3 (optional)	
Klimakategorie (KK)	c / d / e	
Schalldämmung R_w (Laborwert)	42 dB (R _w)	
Wärmedämmung	1,1 W/m²K	
Schlagregendichtheit	Klasse 2B (4B mit Bodendichter)	
Windwiderstand	Klasse C2	
Luftdurchlässigkeit	Klasse 4	
Mechanische Beanspruchung	Klasse 5 (200.000 Zyklen)	
Breite	850, 900, 950 mm (max. 1120 mm)	WK3 (max. 1120 mm)
Höhe	2035 mm (max. 2235 mm)	WK3 (max. 2235 mm)

Stärke (Toleranz +0,5/-1,5 mm)	roh (stumpf)	Lack	Furnier	Schichtstoff	Modell Esprit	Modell Poesie	Modell Palais
	--	--	--	70,0	--	--	--

Gewicht Angabe in kg/m²	roh (stumpf)	Lack	Furnier	Schichtstoff	Modell Esprit	Modell Poesie	Modell Palais
Schallschutz 42 dB	--	--	--	41,0	--	--	--

*Mögliche Ausführungsvarianten | darüber hinausgehende Maße auf Anfrage

		1-flügelig		2-flügelig	
Einsatz in geschützter bzw. teilgeschützter Lage					
Elementgröße	Breite (mm)	Türblattaußenmaß	max. 1120 mm	--	--
		Seitenteil(e)	○ max. 1000 mm (inkl. Seitenteil max. Außenmaß 2700 mm)	--	--
	Höhe (mm)	Türblattaußenmaß	max. 2235 mm	--	--
		Glas-Oberteil	○ max. 600 mm	--	--
	Seitenteil(e)	○ max. 2700 mm (Außenmaß)	--	--	
Feuerschutz		--	EI ₂ 30-C	--	EI ₂ 30-C
Rauchschutzabschluss		--	S ₂₀₀ -C	--	S ₂₀₀ -C
Einbruchschutz		●	WK2	--	WK2
(nur bei nach innen öffnenden Türblättern geprüft)		○	WK3	--	WK3
Schallschutz (R_w)		--	38 dB	--	38 dB
Die Schallwertangaben gelten für 1-flügelige, einfach gefälzte Elemente		--	40 dB	--	40 dB
		--	42 dB	--	42 dB
		--	47 dB	--	47 dB
Klimaklasse		--	a	--	a
		--	b	--	b
		●	c	--	c
		●	d+e	--	d+e
Wandanschluss / Wandart (Mauerstärken)		●	Rahmenstock	Stahlbeton (mind. 100 mm)	Ziegelwand (mind. 115 mm)

Zeichenerklärung: ● = Standardausführung / ○ = optionale Ausführung / -- = nicht geprüft

Feuerschutztüren TYP 5 LG Einfachfalz

Technische Information

entsprechend den Anforderungen der ÖNORM B3850 / B 3851, Einsatz in geschützter bzw. teilgeschützter Lage

Ausstattung

- Türblatt mit Innenlage Feuerschutzplatte, Hartfaserdeck, **Einleimer Hartholz mit PU-Kante 4 mm inklusive Überschlagnichtung 4-seitig**, Brandschutzlaminat eingefräst in Kante, ÖNORM-Zylinderschloss (B385B) mit Wechsel (Dorn 70), 3 Bänder 3-teilig 4.52,
- Einbruchhemmung WK2: Schloss gemäß ÖNORM B5350 / B5358 / B5351
- Einbruchhemmung WK3: Mehrfachverriegelung 124 MF6 (6-fach-Verriegelung), 3 Bandsicherungen, Falzluftbegrenzung

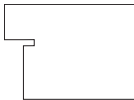
Falzausbildung	Einfachfalz 14/38 mm							
Feuerschutz	EI ₂ 30-C							
Rauchschutz	S ₂₀₀ -C (optional)							
Einbruchhemmung	WK2 / WK3 (optional)							
Klimakategorie (KK)	c / d / e							
Schalldämmung R_w (Laborwert)	42 dB (R _w)							
Wärmedämmung	1,1 W/m²K							
Schlagregendichtheit	Klasse 2B (4B mit Bodendichter)							
Windwiderstand	Klasse C2							
Luftdurchlässigkeit	Klasse 4							
Mechanische Beanspruchung	Klasse 5 (200.000 Zyklen)							
Breite	850, 900, 950 mm (max. 1120 mm)	WK3 (max. 1120 mm)						
Höhe	2035 mm (max. 2235 mm)	WK3 (max. 2235 mm)						

Stärke (Toleranz +0,5/-1,5 mm)	roh (stumpf)	Lack	Furnier	Schichtstoff	Modell Esprit	Modell Poesie	Modell Palais
	--	--	--	70,0	--	--	--

Gewicht Angabe in kg/m²	roh (stumpf)	Lack	Furnier	Schichtstoff	Modell Esprit	Modell Poesie	Modell Palais
Schallschutz 42 dB	--	--	--	41,0	--	--	--

*Mögliche Ausführungsvarianten | darüber hinausgehende Maße auf Anfrage

Einsatz in geschützter bzw. teilgeschützter Lage			1-flügelig	2-flügelig	
					
Elementgröße	Breite (mm)	Türblattaußenmaß	max. 1120 mm	--	
		Seitenteil(e)	○ max. 1000 mm (inkl. Seitenteil max. Außenmaß 2700 mm)	--	
	Höhe (mm)	Türblattaußenmaß	max. 2235 mm	--	
		Glas-Oberteil	○ max. 600 mm	--	
		Seitenteil(e)	○ max. 2700 mm (Außenmaß)	--	
Feuerschutz			● EI ₂ 30-C	-- EI ₂ 30-C	
Rauchschutzabschluss			○ S ₂₀₀ -C	-- S ₂₀₀ -C	
Einbruchschutz			● WK2	-- WK2	
(nur bei nach innen öffnenden Türblättern geprüft)			○ WK3	-- WK3	
Schallschutz (R _w)			-- 38 dB	-- 38 dB	
Die Schallwertangaben gelten für 1-flügelige, einfach gefälzte Elemente			-- 40 dB	-- 40 dB	
			● 42 dB	-- 42 dB	
			-- 47 dB	-- 47 dB	
			● d+e	-- d+e	
Klimaklasse			-- a	-- a	
			-- b	-- b	
			● c	-- c	
			● d+e	-- d+e	
Wandanschluss / Wandart (Mauerstärken)			● Rahmenstock	Stahlbeton (mind. 100 mm)	Ziegelwand (mind. 115 mm)

Zeichenerklärung: ● = Standardausführung / ○ = optionale Ausführung / -- = nicht geprüft

D.1/ Technik Innentüren, Zargen

D.2/ Technik Besondere Türen

D.3/ Technik Ganz- & Teilglastüren

D.4/ Technik Funktionstüren, Zargen

D.5/ Maßaufnahme Bestellung

D.6-4/ Allgemeine Informationen

D/ Technik, Maße & Information

Strahlenschutztüren GAMMA Einfachfalz

Technische Information

Ausstattung



- Türblatt mit Schallschutzeinlage, Spezial-Hartfaser mit Bleieinlage 1,0 mm (beidseitig 0,5 mm), Bleieinlage 2,0 mm bzw. 3,0 mm optional, **Einleimer Hartholz mit Furnier- bzw. Folienkante, Kantenprofil 2-seitig Soft***, ÖNORM-Zylinderschloss mit Wechsel (Dorn 60), 2 Bänder 3-teilig 2.52 (3.52), Kürzbarkeit max. 40 mm (bei Bodendichtereinsatz max. 15 mm)
- über 2 mm Bleigleichwert ist ein Strahlenschutz-Schloss erforderlich (Aufpreis)

Falzausbildung	Einfachfalz 14/24 mm 	*Kantenprofil Soft Furnier / Lack / CPL Kantenprofil Fase Schichtstoff
Feuerschutz	--	
Rauchschutz	--	
Einbruchhemmung	--	
Klimakategorie (KK)	a	
Schalldämmung R_w (Toleranz -3 dB)	32 dB (R _w)	
Wärmedämmung	--	
Breite	650 - 1050 mm (max. 1250 mm)**	
Höhe	2030 mm (max. 2480 mm)**	
	**CPL-Laminat max. TBA-Größe 1200 x 2480 mm	

Stärke (Toleranz +0,5/-1,5 mm)	roh (stumpf)	Lack	Furnier	Schichtstoff	CPL	Modell Esprit	Modell Poesie	Modell Palais
Bleieinlage 1,0 - 3,0 mm	42,0	43,0	44,0	45,0	49,0	--	--	--

Gewicht Angabe in kg/m ²	roh (stumpf)	Lack	Furnier	Schichtstoff	CPL	Modell Esprit	Modell Poesie	Modell Palais
Bleieinlage 1,0 mm	29,0	29,0	29,0	29,0	36,0	--	--	--
Bleieinlage 2,0 mm	41,0	41,0	41,0	41,0	48,0	--	--	--
Bleieinlage 3,0 mm	53,0	53,0	53,0	53,0	60,0	--	--	--

*Mögliche Ausführungsvarianten | darüber hinausgehende Maße auf Anfrage

			1-flügelig	2-flügelig
				
Elementgröße	Breite (mm)	Türblattaußenmaß	max. 1250 mm	max. 1250 mm je Flügel
		Seitenteil(en)	--	--
	Höhe (mm)	Türblattaußenmaß	max. 2450 mm	max. 2450 mm
		Glas-Oberteil	--	--
		Holz-Oberteil	--	--
Feuerschutz			-- EI _{2,30} -C	-- EI _{2,30} -C
Rauchschutzabschluss			-- S ₂₀₀ -C	-- S ₂₀₀ -C
Einbruchschutz			-- WK2	-- WK2
(nur bei nach innen öffnenden Türblättern geprüft)			-- WK3	-- WK3
Schallschutz (R _w)			● 32 dB	● 33 dB
Die Schallwertangaben gelten für 1-flügelige, einfach gefälzte Elemente			-- 38 dB (nur 1-flügelig, ohne Ober-/Seitenteile)	-- 38 dB
			-- 40 dB (nur 1-flügelig, ohne Ober-/Seitenteile)	-- 40 dB
			-- 42 dB (nur 1-flügelig, ohne Ober-/Seitenteile)	-- 42 dB
Klimaklasse			● a	● a
			-- b	-- b
			-- c	-- c
			-- d+e	-- d+e
Wandanschluss / Wandart (Mauerstärken)			● Stahlzarge (Eck-, Umfassungszarge)	
			-- KUNEX-Stahleckzarge (SEZ)	
			-- KUNEX-Stahlzarge 2-teilig (SUZ)	
			-- Stahlblockzarge	
			-- Holzzarge	
			-- Rahmenstock	
			-- Blendrahmen	

Zeichenerklärung: ● = Standardausführung / ○ = optionale Ausführung / -- = nicht geprüft



Feuchtraumtüren POSEIDON Einfachfalz

Technische Information

Ausstattung

- Türblatt mit Röhrenspaneinlage, Spezial-Hartfaserdeck, **Rahmen aus wasserunempfindlichem Material, Kantenprofil 3-seitig Fase**, ÖNORM-Zylinderschloss mit Wechsel (Dorn 60), 2 Anuba-Bänder 3-teilig 2.52 (3.721), Kürzbarkeit max. 20 mm (bei Bodendichtereinsatz max. 5 mm)

Falzausbildung	Einfachfalz 14/24 mm						
							
Feuerschutz	--						
Rauchschutz	--						
Einbruchhemmung	--						
Klimakategorie (KK)	a						
Schalldämmung R_w (Toleranz -3 dB)	32 dB (R _w)						
Wärmedämmung	--						
Breite	650 - 1050 mm (max. 1150 mm)						
Höhe	2030 mm (max. 2250 mm)						
Stärke (Toleranz +0,5/-1,5 mm)	roh (stumpf)	Lack	Furnier	Schichtstoff	Modell Esprit	Modell Poesie	Modell Palais
Klimakategorie a	--	--	--	42,0	--	--	--
Gewicht Angabe in kg/m²	roh (stumpf)	Lack	Furnier	Schichtstoff	Modell Esprit	Modell Poesie	Modell Palais
Klimakategorie a	--	--	--	19,0	--	--	--

*Mögliche Ausführungsvarianten darüber hinausgehende Maße auf Anfrage			1-flügelig	2-flügelig
				
Elementgröße	Breite (mm)	Türblattaußenmaß Seitenteil(en)	max. 1150 mm	max. 1150 mm je Flügel
	Höhe (mm)	Türblattaußenmaß Glas-Oberteil	max. 2250 mm	max. 2250 mm
		Holz-Oberteil	--	--
Feuerschutz			-- EI ₂ 30-C	-- EI ₂ 30-C
Rauchschutzabschluss			-- S ₂₀₀ -C	-- S ₂₀₀ -C
Einbruchschutz			-- WK2	-- WK2
(nur bei nach innen öffnenden Türblättern geprüft)			-- WK3	-- WK3
Schallschutz (R_w)			● 32 dB	● 33 dB
Die Schallwertangaben gelten für 1-flügelige, einfach gefälzte Elemente			-- 38 dB (nur 1-flügelig, ohne Ober-/Seitenteile)	-- 38 dB
			-- 40 dB (nur 1-flügelig, ohne Ober-/Seitenteile)	-- 40 dB
			-- 42 dB (nur 1-flügelig, ohne Ober-/Seitenteile)	-- 42 dB
Klimaklasse			● a	● a
			-- b	-- b
			-- c	-- c
			-- d+e	-- d+e
Wandanschluss / Wandart (Mauerstärken)			● Stahlzarge (Eck-, Umfassungszarge)	
			-- KUNEX-Stahleckzarge (SEZ)	
			-- KUNEX-Stahlzarge 2-teilig (SUZ)	
			-- Stahlblockzarge	
			-- Holzzarge	
			-- Rahmenstock	
			-- Blendrahmen	

Zeichenerklärung: ● = Standardausführung / ○ = optionale Ausführung / -- = nicht geprüft

D.1/ Technik Innentüren, Zargen
 D.2/ Technik Besondere Türen
 D.3/ Technik Ganz- & Teilglastüren
 D.4/ Technik Funktionstüren, Zargen
 D.5/ Maßaufnahme Bestellung
 D.6-4/ Allgemeine Informationen
 D/ Technik, Maße & Information

Nassraumtüren ATLANTIS Einfachfalz

Technische Information

Ausstattung

- Türblatt mit wasserunempfindlicher Innenlage, Decklage beidseitig MAX Uni Compactplatte 2,0 mm, **Rahmen aus wasserunempfindlichem Material, Kantenprofil 3-seitig Fase**, ÖNORM-Zylinderschloss mit Wechsel (Dorn 60), 2 Anuba-Bänder 3-teilig 2.52 (3.721), Kürzbarkeit max. 40 mm (bei Bodendichtereinsatz max. 15 mm)

Falzausbildung	Einfachfalz 14/24 mm
	
Feuerschutz	--
Rauchschutz	--
Einbruchhemmung	--
Klimakategorie (KK)	a
Schalldämmung R_w (Toleranz -3 dB)	--
Wärmedämmung	--
Breite	650 - 1050 mm (max. 1050 mm)
Höhe	2030 mm (max. 2130 mm)
Stärke (Toleranz +0,5/-1,5 mm)	40,0
Gewicht Angabe in kg/m ²	17,0

*Mögliche Ausführungsvarianten | darüber hinausgehende Maße auf Anfrage

			1-flügelig	2-flügelig
Elementgröße	Breite (mm)	Türblattaußenmaß	max. 1000 mm	max. 1000 mm je Flügel
		Seitenteil(en)	--	--
	Höhe (mm)	Türblattaußenmaß	max. 2380 mm	max. 2380 mm
		Glas-Oberteil	--	--
		Holz-Oberteil	--	--
Feuerschutz			-- EI ₂ 30-C	-- EI ₂ 30-C
Rauchschutzabschluss			-- S ₂₀₀ -C	-- S ₂₀₀ -C
Einbruchschutz (nur bei nach innen öffnenden Türblättern geprüft)			-- WK2 -- WK3	-- WK2 -- WK3
Schallschutz (R_w) <i>Die Schallwertangaben gelten für 1-flügelige, einfach gefälzte Elemente</i>			● 32 dB -- 38 dB (nur 1-flügelig, ohne Ober-/Seitenteile) -- 40 dB (nur 1-flügelig, ohne Ober-/Seitenteile) -- 42 dB (nur 1-flügelig, ohne Ober-/Seitenteile)	● 33 dB -- 38 dB -- 40 dB -- 42 dB
Klimaklasse			● a -- b -- c -- d+e	● a -- b -- c -- d+e
Wandanschluss / Wandart (Mauerstärken)			● Stahlzarge (Eck-, Umfassungszarge) -- KUNEX-Stahleckzarge (SEZ) -- KUNEX-Stahlzarge 2-teilig (SUZ) -- Stahlblockzarge -- Holzzarge -- Rahmenstock -- Blendrahmen	

Zeichenerklärung: ● = Standardausführung / ○ = optionale Ausführung / -- = nicht geprüft

D.1/ Technik
Innenüren, Zargen

D.2/ Technik
Besondere Türen

D.3/ Technik
Ganz- & Teiglüstüren

D.4/ Technik
Funktionstüren, Zargen

D.5/ Maßaufnahme
Bestellung

D.6/ Allgemeine
Informationen

D/ Technik, Maße & Information

Schallschutzzargen FZ-SS

Technische Information

Abmessungen entsprechend ÖNORM

Ausstattung

- Oberflächenausführung je nach Zargentyp furniert, farblackiert oder CPL-Laminat belegt mit fix verleimter Falzverkleidung, Zierverkleidung lose, Dichtungsprofil eingezogen, Eckverbinder, kartonverpackt, Zierverkleidung +/- 10 mm verstellbar, vorgerichtet für 2 Bänder 2.52 (3.721) 3-teilig, Standard-Schließblech
- Werte der einzelnen Schutzkategorien gelten nur in Verbindung mit geprüfem Kunex-Türblatt (Elementausführung)

Zargentyp Verkleidungsbreiten / Kantenform	FZ2-E / FZ2-D* 75 mm / eckig	FZ6-R / FZ6-D* FZ14-R** 75 mm / gerundet	FZ7-P 75 mm / profiliert	FZ22-E 50 mm / eckig	FZ24-R / FZ26-R 50 mm / gerundet	FZ36-D 62,5 mm / gerundet
	Furnier / *Lack (Futter rund)	Furnier oder Lack *CPL / **Lack	Lack	Furnier	Lack	CPL
Breite (mm)	600 - 1000 (max. 1200)	600 - 1000 (max. 1200)	600 - 1000 (max. 1200)	600 - 1000 (max. 1200)	600 - 1000 (max. 1200)	600 - 1000 (max. 1200)
Höhe (mm)	2010 (max. 2660)	2010 (max. 2480/Furnier) (max. 2680/Lack) (max. 2480/CPL)	2010 (max. 2680)	2010 (max. 2510)	2010 (max. 2510)	2010 (max. 2480)
Feuerschutz	--	--	--	--	--	--
Rauchschutz	--	--	--	--	--	--
Einbruchhemmung	--	--	--	--	--	--
Klimakategorie (KK)	b / c	b / c	b / c	b / c	b / c	b / c
Schalldämmung R _w (Toleranz -3 dB)	38 dB (R _w) / 40 dB (R _w) / 42 dB (R _w)	38 dB (R _w) / 40 dB (R _w) / 42 dB (R _w)	38 dB (R _w) / 40 dB (R _w) / 42 dB (R _w)	38 dB (R _w) / 40 dB (R _w) / 42 dB (R _w)	38 dB (R _w) / 40 dB (R _w) / 42 dB (R _w)	38 dB (R _w) / 40 dB (R _w) / 42 dB (R _w)
Wärmedämmung	1,69 W/m²K	1,69 W/m²K	1,69 W/m²K	1,69 W/m²K	1,69 W/m²K	1,69 W/m²K

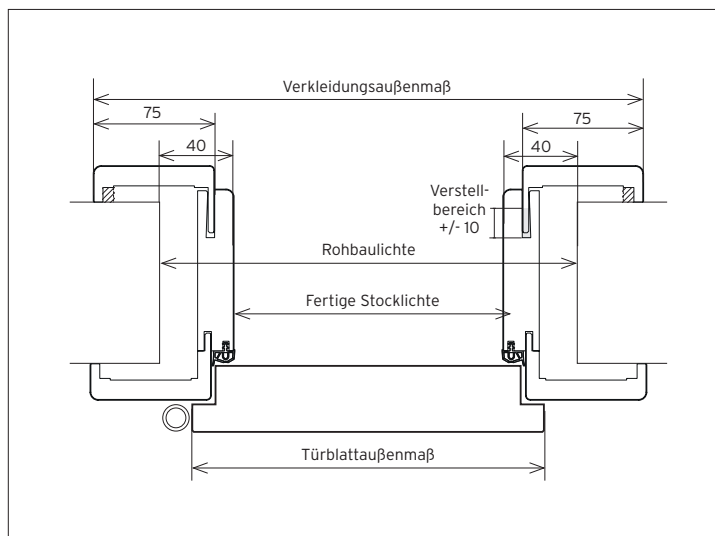
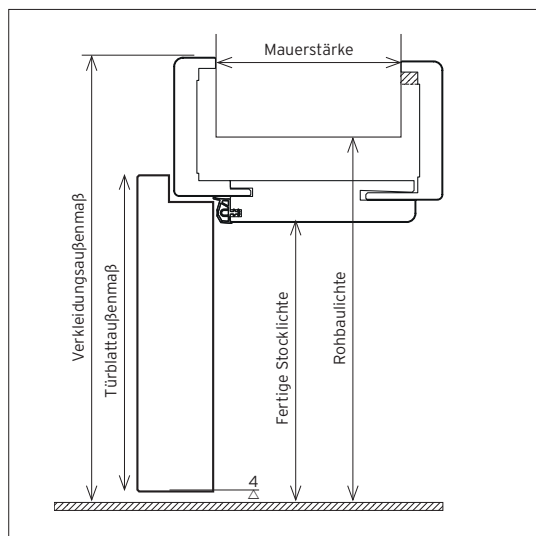

Schallschutztüren 1-flügelig Maßangaben Breite/Höhe	Höhe (mm)		Breite (mm)								
	Norm	Sonder	Norm	650	700	750	800	850	900	950	Sonder
Fertige Stocklichte (FSTL)	2010	=Berechnungsbasis	600	650	700	750	800	850	900	950	=Berechnungsbasis
Türblattaußenmaß (TBA)	2030	FSTL + 20	650	700	750	800	850	900	950		FSTL + 50
Rohbaulichte (RBL)	2050	FSTL + 40	680	730	780	830	880	930	980		FSTL + 80
Blindstocklichte (BSTL) / Renovierungssystem Kunex-Plus			Kunex-Plus System ■ Seite 304								
Stahlzargenlichte (SZL) / Renovierungssystem Kunex-Plus			Kunex-Plus System ■ Seite 304								
Verkleidungsaußenmaß (VAM) / Falzverkleidung 75 mm*	2099	FSTL + 89	775	825	875	925	975	1025	1075		FSTL + 175
Verkleidungsaußenmaß (VAM) / Falzverkleidung 50 mm*	2074	FSTL + 64	725	775	825	875	925	975	1025		FSTL + 125

*Verkleidungsaußenmaß (VAM) Zierverkleidung = VAM Falzverkleidung -4 mm (Breite), -2 mm (Höhe)

Schallschutztüren 1-flügelig Maßangaben Mauerstärkenbereich																		
Bestellmaß (Norm)	90	110	130	150	170	190	210	225	240	260	275	285	295	315	335	355	375	395
Verstellbereich min.	80	100	120	140	160	180	200	215	230	250	265	275	285	305	325	345	365	385
Verstellbereich max.	100	120	140	160	180	200	220	235	250	270	285	295	305	325	345	365	385	405

Sonder-Bestellmaß ab Mauerstärke 410 - 610

Sonder-Bestellmaß ab Mauerstärke 630 - 730 = auf Anfrage

D.1/ Technik Innentüren, Zargen
D.2/ Technik Besondere Türen
D.3/ Technik Ganz- & Teilglastüren
D.4/ Technik Funktionstüren, Zargen
D.5/ Maßaufnahme Bestellung
D.6-4/ Allgemeine Informationen
D/ Technik, Maße & Information



Schallschutzzargen FZ DF Doppelfalz

Technische Information

Abmessungen

Ausstattung

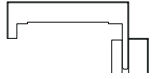
- Oberflächenausführung je nach Zargentyp furniert, farblackiert mit fix verleimter Falzverkleidung, Dichtungsprofil eingezogen, Zierverkleidung lose, Eckverbinder, kartonverpackt, Zierverkleidung +/- 10 mm verstellbar, vorgerichtet für 2 Bänder 2.52 3-teilig, verstärktes Schließblech, Futteraufdopplung lose (Breite 100 mm)
- Werte der einzelnen Schutzkategorien gelten nur in Verbindung mit geprüfem Kunex-Türblatt (Elementausführung)

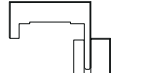
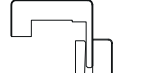
Zargentyp Verkleidungsbreiten / Kantenform	FZ2-E / FZ2-D* 75 mm / eckig	FZ6-R / FZ14-R** 75 mm / gerundet	FZ7-P 75 mm / profiliert	FZ22-E 50 mm / eckig	FZ24-R / FZ26-R 50 mm / gerundet
					
	Furnier / *Lack (Futter rund)	Furnier oder Lack **Lack	Lack	Furnier	Lack
Breite (mm)	600 - 1000 (max. 1200)	600 - 1000 (max. 1200)	600 - 1000 (max. 1200)	600 - 1000 (max. 1200)	600 - 1000 (max. 1200)
Höhe (mm)	2000 (max. 2660)	2000 (max. 2480 / Furnier) (max. 2680 / Lack)	2000 (max. 2680)	2000 (max. 2510)	2000 (max. 2510)
Feuerschutz	--				
Rauchschutz	--				
Einbruchhemmung	--				
Klimakategorie (KK)	b / c				
Schalldämmung R_w (Toleranz -3 dB)	38 dB (R_w) / 42 dB (R_w) / 47 dB (R_w)				
Wärmedämmung	1,69 W/m ² K				

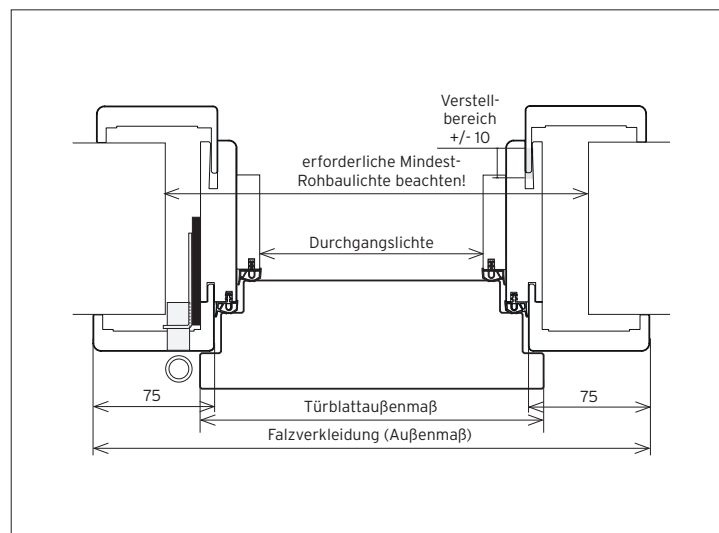
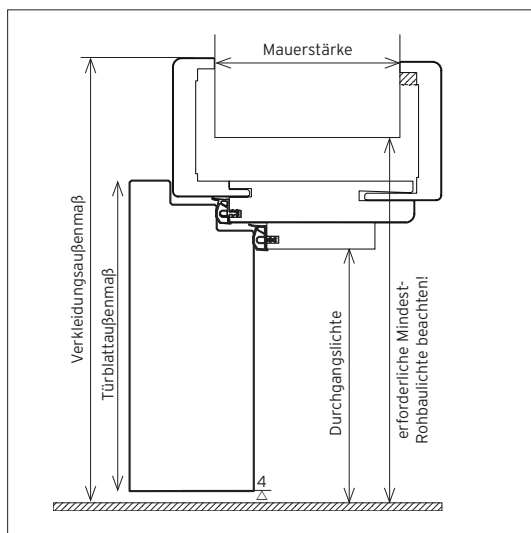

Schallschutztüren 1-flügelig Maßangaben Höhe/Breite	Höhe (mm)		Breite (mm)										
	Norm	Sonder	Norm	650	700	750	800	850	900	950	1000	1050	Sonder
Durchgangslichte (DGL)	2000	=Berechnungsbasis	600	650	700	750	800	850	900	950	1000	1050	=Berechnungsbasis
Türblattaußenmaß (TBA)	2034	FSTL + 34	680	730	780	830	880	930	980	1030	1080	1130	FSTL + 80
Rohbaulichte* (RBL)	2050	FSTL + 50	710	760	810	860	910	960	1010	1060	1110	1160	FSTL + 110
Verkleidungsaußenmaß (VAM) / Falzverkleidung 75 mm*	2104	FSTL + 104	809	859	905	959	1009	1059	1109	1159	1209	1259	FSTL + 209
Verkleidungsaußenmaß (VAM) / Falzverkleidung 50 mm*	2076	FSTL + 76	752	802	852	902	952	1002	1052	1102	1152	1202	FSTL + 152

*Verkleidungsaußenmaß (VAM) Zierverkleidung = VAM Falzverkleidung -4 mm (Breite), -2 mm (Höhe)

Schallschutztüren 1-flügelig Maßangaben Mauerstärkenbereich																		
Bestellmaß (Norm)	90	110	130	150	170	190	210	225	240	260	275	285	295	315	335	355	375	395
Verstellbereich min.	80	100	120	140	160	180	200	215	230	250	265	275	285	305	325	345	365	385
Verstellbereich max.	100	120	140	160	180	200	220	235	250	270	285	295	305	325	345	365	385	405

Sonder-Bestellmaß ab Mauerstärke 410 - 610

Sonder-Bestellmaß ab Mauerstärke 630 - 730 = auf Anfrage



Feuerschutzzargen FZ EI₂30 (EH) Einfachfalz

Technische Information

Abmessungen

Ausstattung

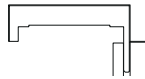
- Oberflächenausführung je nach Zargentyp furniert, farblackiert oder CPL-Laminat belegt mit fix verleimter Falzverkleidung, Dichtungsprofil eingezogen, Zierverkleidung lose, Eckverbinder, kartonverpackt, Zierverkleidung +/- 10 mm verstellbar, vorgerichtet für 2 Spezialbänder EI30, verstärktes Schließblech, Alu-Montagewinkel für Zusatzschloss (optional) lose beige packt (nicht in Kombination mit 6-fach-Verriegelung einsetzbar)
- Werte der einzelnen Schutzkategorien gelten nur in Verbindung mit geprüftem Kunex-Türblatt (Elementausführung)

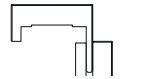
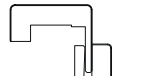
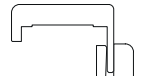
Zargentyp Verkleidungsbreiten / Kantenform	FZ2-E / FZ2-D* 75 mm / eckig	FZ6-R / FZ6-D* FZ14-R** 75 mm / gerundet	FZ7-P 75 mm / profiliert	FZ22-E 50 mm / eckig	FZ24-R / FZ26-R 50 mm / gerundet	FZ36-D 62,5 mm / gerundet
						
	Furnier / *Lack (Futter rund)	Furnier oder Lack *CPL / **Lack	Lack	Furnier	Lack	CPL
Breite (mm)	600 - 1000 (max. 1200)	600 - 1000 (max. 1200)	600 - 1000 (max. 1200)	600 - 1000 (max. 1200)	600 - 1000 (max. 1200)	600 - 1000 (max. 1200)
Höhe (mm)	2010 (max. 2660)	2010 (max. 2480/Furnier) (max. 2680/Lack) (max. 2480/CPL)	2010 (max. 2680)	2010 (max. 2510)	2010 (max. 2510)	2010 (max. 2480)
Feuerschutz	EI30					
Rauchschutz	S ₂₀₀					
Einbruchhemmung	WK2 (optional)					
Klimakategorie (KK)	b / c					
Schalldämmung R _w (Toleranz -3 dB)	38 dB (R _w) / 40 dB (R _w) / 42 dB (R _w)					
Wärmedämmung	1,69 W/m ² K					

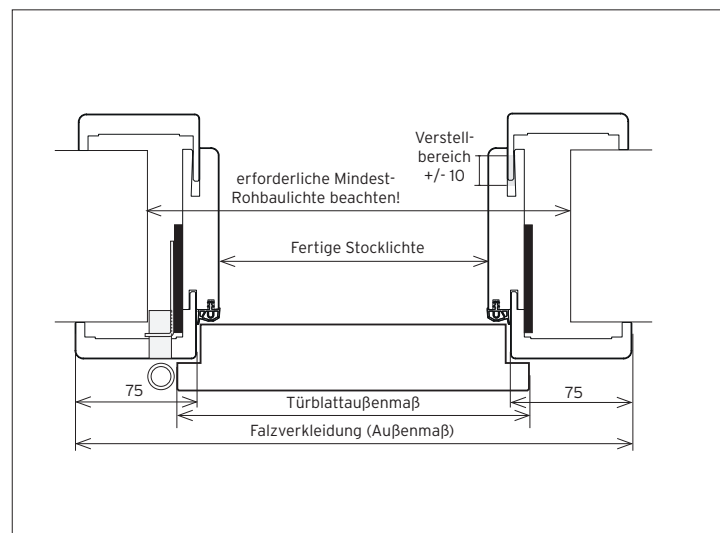
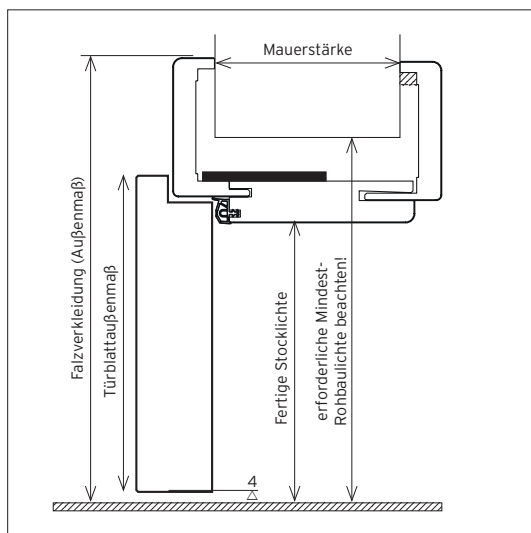

Feuerschutztüren 1-flügelig Maßangaben Höhe/Breite	Höhe (mm)		Breite (mm)							
	Norm	Sonder	Norm	Sonder						
Fertige Stocklichte (FSTL)	2010	=Berechnungsbasis	600	650	700	750	800	850	900	=Berechnungsbasis
Türblattaußenmaß (TBA)	2030	FSTL + 20	650	700	750	800	850	900	950	FSTL + 50
Rohbaulichte* (RBL)	2050	FSTL + 40	680	730	780	830	880	930	980	FSTL + 80
Verkleidungsaußenmaß (VAM) / Falzverkleidung 75 mm** (AS)	2099	FSTL + 89	778	828	878	928	978	1028	1078	FSTL + 178
Verkleidungsaußenmaß (VAM) / Falzverkleidung 50 mm** (AS)	2074	FSTL + 64	728	778	828	878	928	978	1028	FSTL + 128

*Im Bereich der Bandaufnahme und der Zusatzschloss-Verstärkung ist die Rohbaulichte punktuell um 12 mm zu vergrößern
 **Verkleidungsaußenmaß (VAM) Zierverkleidung = VAM Falzverkleidung -4 mm (Breite), -2 mm (Höhe)

Schallschutztüren 1-flügelig Maßangaben Mauerstärkenbereich																		
Bestellmaß (Norm)	90	110	130	150	170	190	210	225	240	260	275	285	295	315	335	355	375	395
Verstellbereich min.	80	100	120	140	160	180	200	215	230	250	265	275	285	305	325	345	365	385
Verstellbereich max.	100	120	140	160	180	200	220	235	250	270	285	295	305	325	345	365	385	405

Sonder-Bestellmaß ab Mauerstärke 410 - 610
 Sonder-Bestellmaß ab Mauerstärke 630 - 730 = auf Anfrage

D.1/ Technik Innentüren, Zargen
 D.2/ Technik Besondere Türen
 D.3/ Technik Ganz- & Teilglastüren
 D.4/ Technik Funktionstüren, Zargen
 D.5/ Maßaufnahme Bestellung
 D.6-4/ Allgemeine Informationen
 D/ Technik, Maße & Information



Feuerschutzzargen FZ DF EI₂30 (EH) Doppelfalz

Technische Information

Abmessungen

Ausstattung

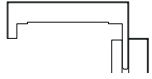
- Oberflächenausführung je nach Zargentyp furniert, farblackiert mit fix verleimter Falzverkleidung, Dichtungsprofil eingezogen, Zierverkleidung lose, Eckverbinder, kartonverpackt, Zierverkleidung +/- 10 mm verstellbar, vorgerichtet für 2 Spezialbänder EI30, verstärktes Schließblech, Futteraufdopplung lose (Breite 100 mm), Alu-Montagewinkel für Zusatzschloss (optional) lose beige packt (nicht in Kombination mit 6-fach-Verriegelung einsetzbar)
- Werte der einzelnen Schutzkategorien gelten nur in Verbindung mit geprüfem Kunex-Türblatt (Elementausführung)

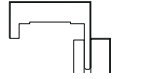
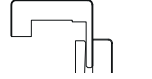
Zargentyp Verkleidungsbreiten / Kantenform	FZ2-E / FZ2-D* 75 mm / eckig	FZ6-R / FZ14-R** 75 mm / gerundet	FZ7-P 75 mm / profiliert	FZ22-E 50 mm / eckig	FZ24-R / FZ26-R 50 mm / gerundet
					
	Furnier / *Lack (Futter rund)	Furnier oder Lack **Lack	Lack	Furnier	Lack
Breite (mm)	600 - 1000 (max. 1200)	600 - 1000 (max. 1200)	600 - 1000 (max. 1200)	600 - 1000 (max. 1200)	600 - 1000 (max. 1200)
Höhe (mm)	2000 (max. 2660)	2000 (max. 2480 / Furnier) (max. 2680 / Lack)	2000 (max. 2680)	2000 (max. 2510)	2000 (max. 2510)
Feuerschutz	EI30				
Rauchschutz	S ₂₀₀				
Einbruchhemmung	WK2 / WK3 (optional)				
Klimakategorie (KK)	b / c				
Schalldämmung R _w (Toleranz -3 dB)	38 dB (R _w) / 42 dB (R _w) / 47 dB (R _w)				
Wärmedämmung	1,69 W/m²K				

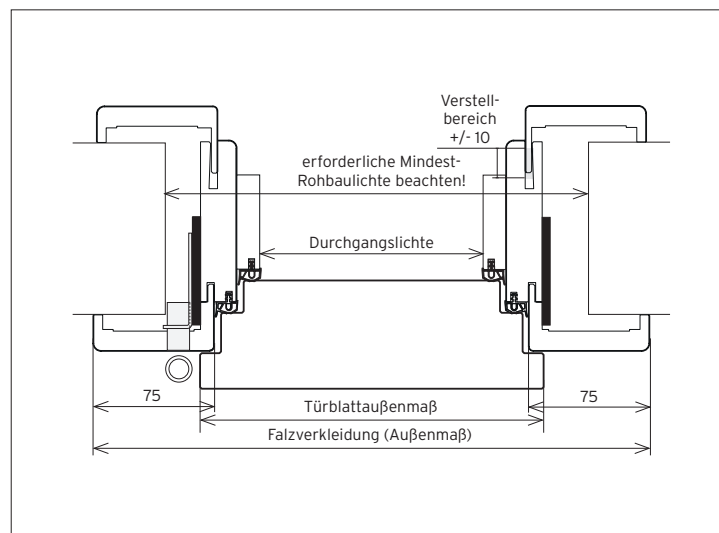
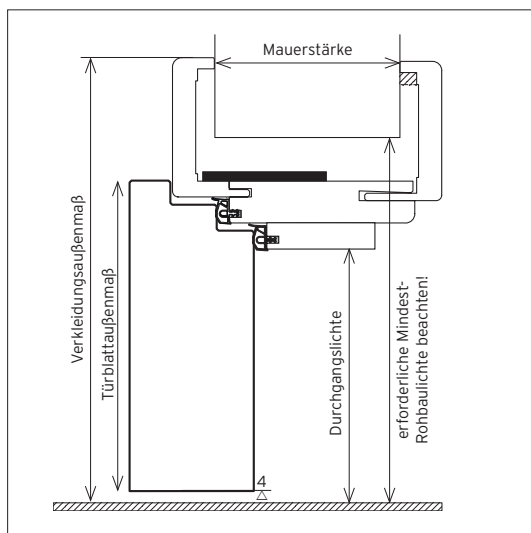

Feuerschutztüren 1-flügelig Maßangaben Höhe/Breite	Höhe (mm)		Breite (mm)							
	Norm	Sonder	Norm	Sonder	Norm	Sonder	Norm	Sonder	Norm	Sonder
Durchgangslichte (DGL)	2000	=Berechnungsbasis	600	650	700	750	800	850	900	=Berechnungsbasis
Türblattaußenmaß (TBA)	2034	DGL + 34	680	730	780	830	880	930	980	DGL + 80
Rohbaulichte* (RBL)	2050	DGL + 50	710	760	810	860	910	960	1010	DGL + 110
Verkleidungsaußenmaß (VAM) / Falzverkleidung 75 mm**	2103	DGL + 103	807	857	907	957	1007	1057	1107	DGL + 207
Verkleidungsaußenmaß (VAM) / Falzverkleidung 50 mm**	2078	DGL + 78	757	807	857	907	957	1007	1057	DGL + 157

*Im Bereich der Bandaufnahme und der Zusatzschloss-Verstärkung ist die Rohbaulichte punktuell um 12 mm zu vergrößern
 **Verkleidungsaußenmaß (VAM) Zierverkleidung = VAM Falzverkleidung -4 mm (Breite), -2 mm (Höhe)

Schallschutztüren 1-flügelig Maßangaben Mauerstärkenbereich																			
Bestellmaß (Norm)	90	110	130	150	170	190	210	225	240	260	275	285	295	315	335	355	375	395	
Verstellbereich min.	80	100	120	140	160	180	200	215	230	250	265	275	285	305	325	345	365	385	
Verstellbereich max.	100	120	140	160	180	200	220	235	250	270	285	295	305	325	345	365	385	405	

Sonder-Bestellmaß ab Mauerstärke 410 - 610
 Sonder-Bestellmaß ab Mauerstärke 630 - 730 = auf Anfrage

Schutzzargen Renovierungssystem

Technische Information

Abmessungen entsprechend ÖNORM

Ausstattung

- Oberflächenausführung je nach Zargentyp roh, furniert, farblackiert oder CPL-Laminat belegt mit fix verkleimter Falzverkleidung, Zierverkleidung lose, Dichtungsprofil eingezogen, Eckverbinder, kartonverpackt, Zierverkleidung +/- 10 mm verstellbar, vorgerichtet für 2 Bänder 2.52 (3.52) 3-teilig, verstärktes Schließblech
- Nur in Verbindung mit Einfachfalz-Zarge möglich
- Werte der einzelnen Schutzkategorien gelten nur in Verbindung mit geprüfem Kunex-Türblatt (Elementausführung)

Einschränkungen

- keine Montage auf Mauerwerk
- Modell TYP 4 nur 1-flügelig, bis zu einer max. DGL-Größe von 950 x 2110 mm

Zargentyp Verkleidungsbreiten / Kantenform	FZ2-E / FZ2-D* 75 mm / eckig	FZ6-R / FZ6-D* FZ14-R** 75 mm / gerundet	FZ7-P 75 mm / profiliert
	Furnier / *Lack (Futter rund)	Furnier oder Lack *CPL / **Lack	Lack
Breite (mm)	600 - 1000 (max. 1200)	600 - 1000 (max. 1200)	600 - 1000 (max. 1200)
Höhe (mm)	2010 (max. 2660)	2010 (max. 2480/Furnier) (max. 2680/Lack) (max. 2480/CPL)	2010 (max. 2680)
Feuerschutz	EI30		
Rauchschutz	S ₂₀₀		
Einbruchhemmung	WK2		
Klimakategorie (KK)	b / c		
Schalldämmung R _w (Toleranz -3 dB)	38 dB (R _w) / 40 dB (R _w) / 42 dB (R _w)		
Wärmedämmung	1,69 W/m ² K		

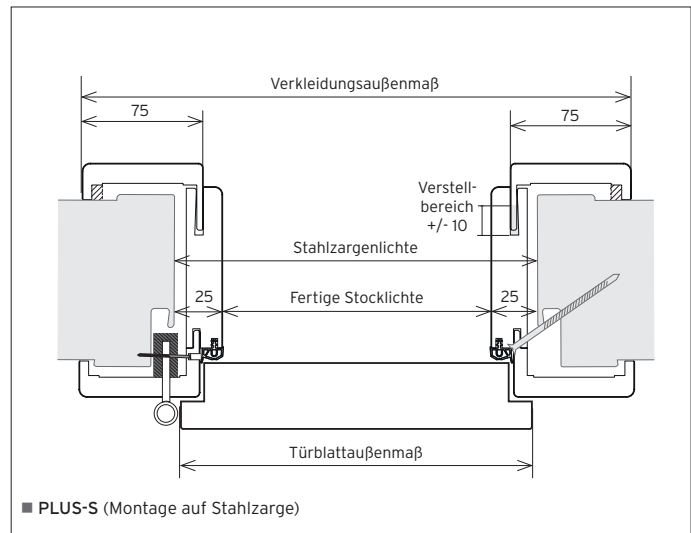
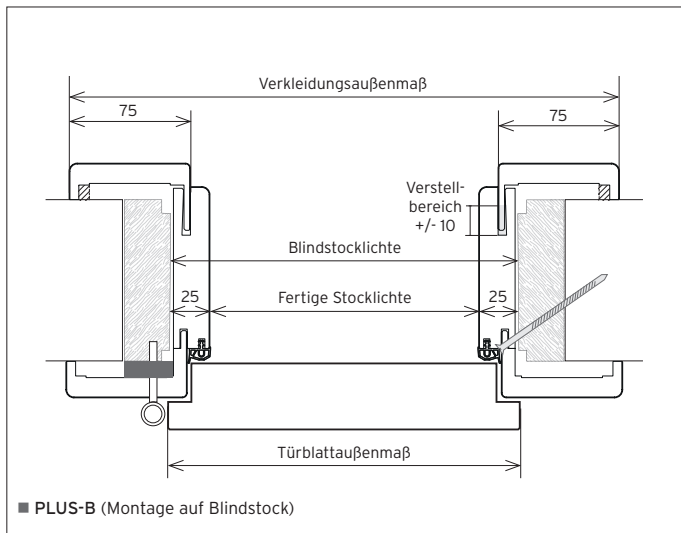

Funktionstüren 1-flügelig Maßangaben Breite/Höhe	Höhe (mm)		Breite (mm)								
	Norm	Sonder	Norm	650	700	750	800	850	900	950	Sonder
Fertige Stocklichte (FSTL)	2010	=Berechnungsbasis	600	650	700	750	800	850	900	950	=Berechnungsbasis
Türblattaußenmaß (TBA)	2030	FSTL + 20	650	700	750	800	850	900	950		FSTL + 50
Blindstocklichte (BSTL) / Renovierungssystem Kunex-Plus			650	700	750	800	850	900	950		
Stahlzargenlichte (SZL) / Renovierungssystem Kunex-Plus			650	700	750	800	850	900	950		
Verkleidungsaußenmaß (VAM) / Falzverkleidung 75 mm*	2099	FSTL + 89	775	825	875	925	975	1025	1075		FSTL + 175

*Verkleidungsaußenmaß (VAM) Zierverkleidung = VAM Falzverkleidung -4 mm (Breite), -2 mm (Höhe)

Schallschutztüren 1-flügelig Maßangaben Mauerstärkenbereich																		
Bestellmaß (Norm)	90	110	130	150	170	190	210	225	240	260	275	285	295	315	335	355	375	395
Verstellbereich min.	80	100	120	140	160	180	200	215	230	250	265	275	285	305	325	345	365	385
Verstellbereich max.	100	120	140	160	180	200	220	235	250	270	285	295	305	325	345	365	385	405

Sonder-Bestellmaß ab Mauerstärke 410 - 610

Sonder-Bestellmaß ab Mauerstärke 630 - 730 = auf Anfrage

D.1/ Technik
Innentüren, Zargen

D.2/ Technik
Besondere Türen

D.3/ Technik
Ganz- & Teilglastüren

D.4/ Technik
Funktionstüren, Zargen

D.5/ Maßaufnahme
Bestellung

D.6-4/ Allgemeine
Informationen

D/ Technik, Maße & Information

Blendrahmen

Technische Information

Abmessungen

Ausstattung

- Oberflächenausführung roh, furniert oder farblackiert, Dichtungsprofil lose beige packt, Blendrahmen zusammengebaut, kartonverpackt, 2 Einbohrbänder mit Bandmitteleile M10x1 lose, Schließblech silberfärbig montiert, Dimension 79 x 46 mm
- Werte der einzelnen Schutzkategorien gelten nur in Verbindung mit geprüfem Kunex-Türblatt (Elementausführung)

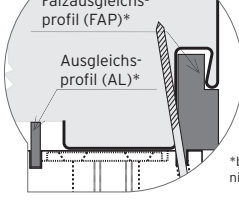
Blendrahmen Ausführungsvarianten	Montage Mauerwerk	Montage Blindstock	Montage Stahlzarge	
Breite (mm)	600 - 1000	600 - 1000	600 - 1000	Sonderhöhen auf Anfrage
Höhe (mm)	2010 (max. 2300/EI0) (max. 2110/EI30)	2010 (max. 2300/EI0) (max. 2110/EI30)	2010 (max. 2300/EI0) (max. 2110/EI30)	
Feuerschutz	--	--	--	*bei Feuerschutz technisch nicht erforderlich
Rauchschutz	--	--	--	
Einbruchhemmung	--	--	--	
Klimakategorie (KK)	--	--	--	
Schalldämmung R_W (Toleranz -3 dB)	--	--	--	
Wärmedämmung	--	--	--	

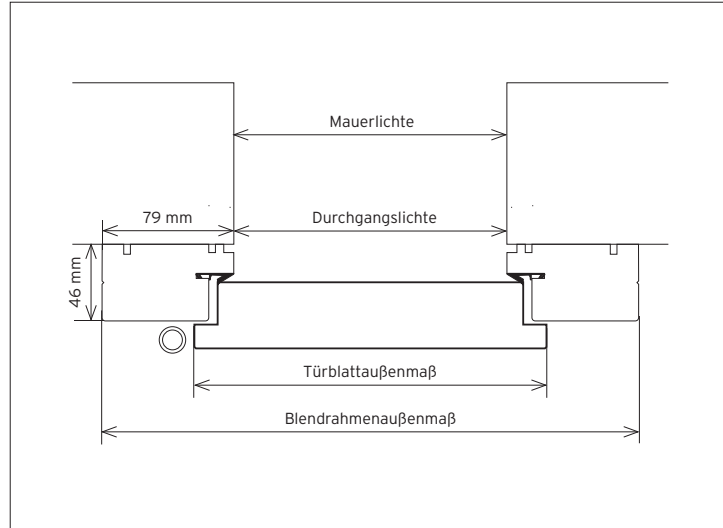
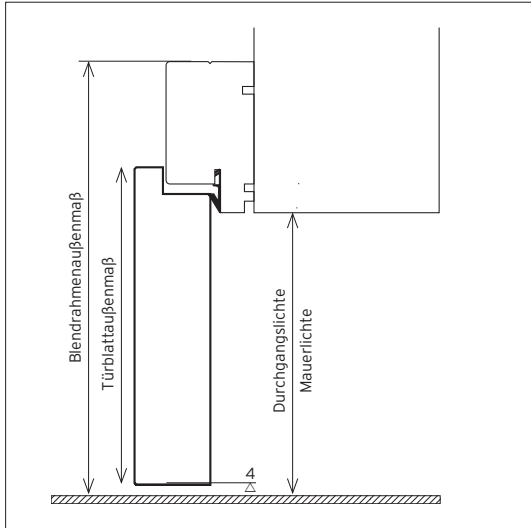

Funktionstüren 1-flügelig Maßangaben Höhe/Breite	Höhe (mm)		Breite (mm)							
	Norm	Sonder	Norm	Sonder	Norm	Sonder	Norm	Sonder		
Fertige Stocklichte (FSTL)	2010	=Berechnungsbasis	600	650	700	750	800	850	900	=Berechnungsbasis
Türblattaußenmaß (TBA)	2030	FSTL + 20	650	700	750	800	850	900	950	FSTL + 50
Mauerlichte (ML) / Durchgangslichte (DGL)	2010		600	650	700	750	800	850	900	
Blindstocklichte (BSTL)										
Stahlzargenlichte (SZL)										
Blendrahmemaßenmaß (BAM)	2089	FSTL + 79	758	808	858	908	958	1008	1058	FSTL + 158

Massiv-Rahmenstock EI30

Technische Information

Abmessungen

Ausstattung

- Oberflächenausführung roh, naturlackiert, oder farblackiert, Dichtungsprofil eingezogen, inklusive Abdeckleiste einseitig, zusammengebaut, kartonverpackt, vorgefertigt für 2 Spezialbänder EI30 3-teilig, Schließblech silberfärbig montiert, Dimension 85 x 69 mm
- Werte der einzelnen Schutzkategorien gelten nur in Verbindung mit geprüfem Kunex-Türblatt (Elementausführung)

Massiv-Rahmenstock Ausführungsvarianten	Montage Mauerwerk		Montage Blindstock	
	Einfachfalz	Doppelfalz	Einfachfalz	Doppelfalz
Breite (mm)	800 - 900	800 - 900	800 - 900	800 - 900
Höhe (mm)	2010	2000	2010	2000
Feuerschutz	EI30			
Rauchschutz	S ₂₀₀			
Einbruchhemmung	WK2 / WK3 (optional)			
Klimakategorie (KK)	b / c			
Schalldämmung R _w (Toleranz -3 dB)	38 dB (R _w) / 40 dB (R _w) / 42 dB (R _w) / 47 dB (R _w)			
Wärmedämmung	--			

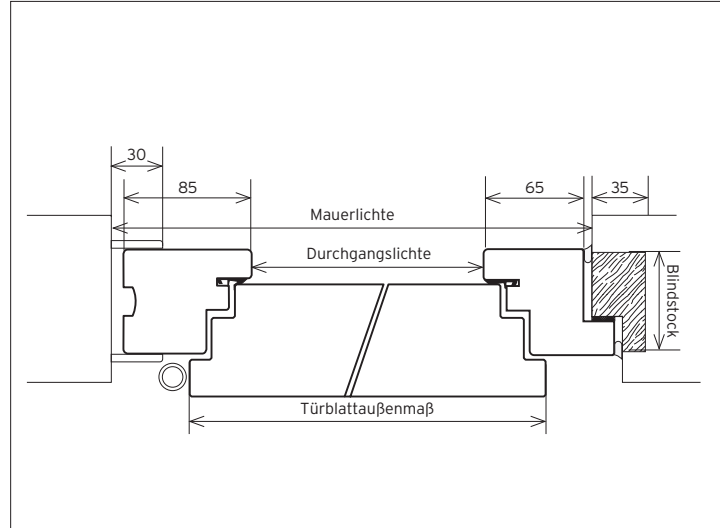
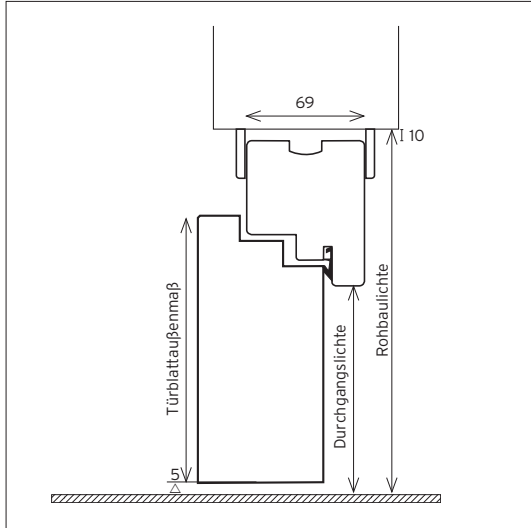

Feuerschutztüren 1-flügelig Maßangaben Höhe/Breite	Höhe (mm)		Breite (mm)			
	Norm	Sonder	Norm	Sonder		
EINFACHFALZ						
Durchgangslichte (DGL)	2010	=Berechnungsbasis	--	--	--	--
Türblattaußenmaß (TBA)	2020	DGL + 20	--	--	--	--
Mauerlichte (ML)	2105	DGL + 95	--	--	--	--
Blindstocklichte (BSTL)						
Rahmenstockaußenmaß (RAM)	2095	DGL + 85	--	--	--	--

Feuerschutztüren 1-flügelig Maßangaben Höhe/Breite	Höhe (mm)		Breite (mm)			
	Norm	Sonder	Norm	Sonder		
DOPPELFALZ						
Durchgangslichte (DGL)	2000	=Berechnungsbasis	--	--	--	--
Türblattaußenmaß (TBA)	2035	DGL + 35	--	--	--	--
Mauerlichte (ML)	2095	DGL + 95	--	--	--	--
Blindstocklichte (BSTL)						
Rahmenstockaußenmaß (RAM)	2085	DGL + 85	--	--	--	--

D.1/ Technik Innentüren, Zargen
 D.2/ Technik Besondere Türen
 D.3/ Technik Ganz- & Teilglastüren
 D.4/ Technik Funktionstüren, Zargen
 D.5/ Maßaufnahme Bestellung
 D.6-4/ Allgemeine Informationen
 D/ Technik, Maße & Information

Verarbeitungshinweise, Lagerung & Montage

1. LAGERUNG

KUNEX-Türblätter und Fertizargen sind kartonverpackt und verlassen das Werk mit einer Holzfeuchtigkeit von ca. 8 - 10%, was einer maximalen, relativen Luftfeuchtigkeit von ca. 55% bei 23°C entspricht. Da es sich bei KUNEX-Produkten in erster Linie um Produkte aus Holz und Holzwerkstoffen handelt, sind diese aufgrund der typischen Eigenschaften während der Lagerung und am endgültigen Einsatzort vor Nässe und Feuchtigkeit zu schützen. KUNEX-Produkte die einer Luftfeuchtigkeit von weniger als 40% und mehr als 70%, sowie direktem Wasserkontakt ausgesetzt sind und dadurch Schaden nehmen, sind von der Gewährleistungspflicht entbunden (ausgenommen sind Produkte, die für diesen speziellen Anwendungsfall zur Verfügung stehen zB.: Nassraumtüren, Laubengangtüren, ...). Die Holzfeuchtigkeit darf durch unsachgemäße Lagerung 12% nicht über- und 7% nicht unterschreiten.

Die Lagerung erfolgt am besten auf drei gut ausgerichteten Unterlagshölzern mit ca. 10 cm Bodenfreiheit, die eine entsprechende Belüftung der Ware zulassen, um einen Feuchtigkeitsstau zu vermeiden. Das oberste Türblatt und die obersten Zargenkartons sind in jedem Fall so abzudecken, dass äußere Einflüsse (herabfallende Gegenstände, Verschmutzungen, ...) keine Beschädigung am Produkt hervorrufen können. Als zusätzlichen Schutz vor Feuchtigkeitsaufnahme wird von seiten KUNEX eine Kantenversiegelung im unteren Türblattbereich empfohlen.

2. MONTAGE

Der Einbau hat entsprechend der Montageanleitung zu erfolgen. Um Beschädigungen an KUNEX-Türblättern und Fertizargen zu vermeiden, soll die Montage erst nach Fertigstellung der Räume (Maler- und Bodenlegerarbeiten) erfolgen. Bei Neubauten ist auf eine gute Durchlüftung der Räume zu achten. Bei Montage in Feuchträumen (Bad, WC, etc.) sowie in Räumen, die feucht gereinigt werden, ist zwischen Fußboden und Zargenunterkante ein Spalt von 2 - 3 mm vorzusehen, der mit dauerelastischer Dichtungsmasse (zB.: Silikon) auszuspritzen ist. Wenn Böden feucht gewischt werden, empfehlen wir die TB-Unterkannte zu versiegeln.

MONTAGE SCHUTZTÜREN

Die Kennzeichnung von Schutztüren nach ÖNORM ist nur für geprüfte Elemente (geprüfte Türe mit geeignetem Beschlag und geprüfter Zarge oder Stock) möglich, wobei der Einbau nach der Montageanleitung erfolgen muss, damit die gewünschte Schutzfunktion erreicht wird. Bei Abweichungen von der geprüften Konstruktion kann keine ÖNORM-Plakette beige stellt werden.

MONTAGE DRÜCKER

Bei bauseitiger Bohrung der Stütznocken für Drücker wird empfohlen, das Schloss nach dem Bohren auszubauen und eingefallene Bohrspäne zu entfernen. Reklamationen Bezug nehmend auf Fehlfunktionen des Schlosses aufgrund von Späneintrag durch Bohrvorgänge können nicht anerkannt werden.

VERSIEGELUNG TÜRLBATT-UNTERKANTE

Bei Räumen in denen der Boden feucht gereinigt wird, empfehlen wir, die Türblatt-Unterkannte im Zuge der Montage zu versiegeln.

3. WEITERVERARBEITUNG VON ROHTÜREN

Weiterverarbeitungsrichtlinien ■ Kapitel B.4-2, Seite 112

4. FEUCHT-/NASSRAUMTÜREN

Der Feuchtigkeitszutritt an der Türunterkannte zum Faserplatten- oder Spanplattenkern ist durch einen vierseitigen Massivholzanleimer zu hindern (Lüftungsschlitze dürfen jedoch nicht verdeckt werden!). Zusätzlich wird empfohlen, bei diesen Türen die Unterkannte gegen Feuchtigkeit zu versiegeln (mittels Lackauftrag, etc.) Diese Ausführung ist in Schulen, Spitälern, Heimen und sonstigen, öffentlichen Gebäuden in denen gewerblich gereinigt wird, unbedingt erforderlich.

Eine Beanspruchung von Türen im **Feuchtraumbereich** liegt dann vor, wenn ein Türblatt kurzfristig einer Feuchteinwirkung auf der Oberfläche ausgesetzt ist. Die Feuchteinwirkung kann auf Grund hoher Luftfeuchte oder durch direktes Spritzwasser erfolgen.

Eine Beanspruchung von Türen im **Nassraumbereich** liegt dann vor, wenn ein Türblatt lang anhaltender Nässeinwirkung und häufigem Spritzwasser ausgesetzt ist. Anwendungsbeispiele sind Türen von Nasszellenbereichen in Krankenhäusern, Hotels und Badeanstalten.

Stahlzargen in diesen Bereichen dürfen nur aus Edelstahl oder Aluminium sein.

5. BESCHLAGSTEILE IN RÄUMEN MIT ERHÖHTEN BELASTUNGSWERTEN

Beschlagteile wie Bänder werden standardmäßig in verzinkter Ausführung angeboten. Für spezielle Einsatzgebiete (Räume mit erhöhten Belastungswerten in der Umgebungsluft wie Schwimmbäder, Wäschereien, Salzlager oder Räumen mit einer hohe Anforderung an die Hygiene) besteht ein erhöhter Bedarf an die Oberflächenbeschaffenheit.

Oben beschriebene Einsatzgebiete sind generell aus der Gewährleistung ausgenommen und sollten von Fall zu Fall vor Einbau mit uns und unserem Lieferanten abgeklärt werden. Gerne suchen wir mit unseren Beschlägeherstellern eine spezielle Lösung für Ihren Anwendungsfall. Ansonsten kann seitens KUNEX keine Gewähr übernommen werden.

6. SONDERANFERTIGUNG

Sonderanfertigungen, sowie alle Aufpreise welche nicht fett umrandet sind, werden mit prozentuellen Sonderanfertigungsaufschlägen berechnet.

Preisbasis = nächsthöhere Normbreite.

7. KONSTRUKTION

Der Rahmen wird beidseitig mit Schloss- und Bandverstärkungen versehen. Jedes Türblatt kann in der Länge gekürzt werden (**ausgenommen Teil- und Ganzglastüren**).

- **Innenlagen:** Waben-, Röhrenspan-, Vollspan-, Schallschutz- und Brandschutzplatten
- **Decklagen:** Spezial-Hartfaserplatten, Dünnsplanplatten, Sperrholz- oder Klimaschutzplatten
- **Türblattstärken:** je nach Bauart und Verwendungszweck; mindestens 38 mm

8. REINIGUNG

Die Oberflächen (furniert oder lackiert) werden am besten lediglich mit einem feuchten Tuch gereinigt. Scharfe Reinigungsmittel dürfen keinesfalls verwendet werden.

Weitere Reinigungs- und Wartungshinweise ■ Kapitel D.6-1, Seite 324

9. GLASFARBENABWEICHUNGEN / EIGENFARBE VON GLAS

Alle bei Glaserzeugnissen verwendeten Materialien haben rohstoffbedingte Eigenfarben, welche bei unterschiedlichen Produktionschargen und mit unterschiedlichen Dicken deutlicher werden können. Diese Eigenfarbe kann in der Durchsicht und/oder in der Aufsicht unterschiedlich erkennbar sein, was besonders in der Durchsicht auf z.B. weiße Gardinen deutlich werden kann.

Schwankungen des Farbeindrucks sind aufgrund des Eisenoxidgehaltes des Glases möglich und nicht zu vermeiden.

Es wird bei direkt aneinander grenzenden Gläsern wie bei 2-flügeligen Ganzglastüren auf einen möglichst gleichen Farbeindruck geachtet. Bei Gläsern die durch weitere Bauteile getrennt sind (Kämpfer oder Pfosten) kann keine Gewähr auf eine exakte Farbgleichheit der Gläser gegeben werden, der visuelle Eindruck kann sich deshalb geringfügig verändern. Diese Umstände müssen vor allem bei Nachbestellungen berücksichtigt werden.

Weitere Reinigungs- und Wartungshinweise ■ Kapitel D.6-1, Seite 324

Schloss- und Bandpositionen Türblatt

Technische Information

Abmessungen entsprechend ÖNORM

Falzmaße Türblätter

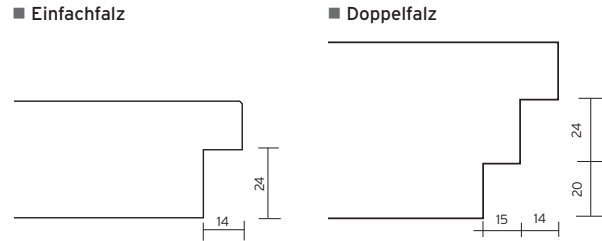

Türblatthöhe
Stocklichte
FFO (Falz-Fallen-Oberkante)
Drückerhöhe

ÖNORM	alte Norm
2030 mm	1980 - 2000 mm
2010 mm	1940 mm
923 mm	863 mm
ca. 1050 mm	ca. 1050 mm

Bandposition: Einfachfalz-Türblatt (Holz-/Stahlzarge)	Bandposition	Bandsicherung (Bezugslinien)	Schlossposition: Einfachfalz-Türblatt (Holz-/Stahlzarge)
Bandposition • 2-4 Bänder 3-teilig	Bandposition • 2-4 Bänder 2-teilig	Bandsicherung (Bezugslinien) • Bandsicherungsmaß 1 - 4	Schlossposition
<p>Hinweis Bohrabstände: 46,0 mm = 3-tig, 18 mm 31,2 mm = 3-tig, 16 mm (2.50 / 4.50) 71,0 mm = 3-tig, 15 mm (220.15 / 420.15)</p> <p>BBL 1 = Maß bei Zarge -4mm BBL 2 = Abstand zwischen oberem und unterem Band BBL 3 = Abstand zwischen oberem und mittlerem Band</p>	<p>BBL 1 = Maß bei Zarge -4mm BBL 2 = Abstand zwischen oberem und unterem Band BBL 3 = Abstand zwischen oberem und mittlerem Band</p>		

Bandposition: Doppelfalz-Türblatt (Holz-/Stahlzarge)	Schlossposition: Doppelfalz-Türblatt (Holz-/Stahlzarge)
Bandposition • 2-4 Bänder 3-teilig	Schlossposition
<p>Hinweis Bohrabstände: 46,0 mm = 3-tig, 18 mm 31,2 mm = 3-tig, 16 mm (2.50 / 4.50) 71,0 mm = 3-tig, 15 mm (220.15 / 420.15)</p> <p>BBL 1 = Maß bei Zarge -4mm BBL 2 = Abstand zwischen oberem und unterem Band BBL 3 = Abstand zwischen oberem und mittlerem Band</p>	

D.1/ Technik Innentüren, Zargen

D.2/ Technik Besondere Türen

D.3/ Technik Ganz- & Teilglastüren

D.4/ Technik Funktionstüren, Zargen

D.5/ Maßaufnahme Bestellung

D.6/ Allgemeine Informationen

D/ Technik, Maße & Information

Schloss- und Bandpositionen Zarge

Technische Information

Bandbezugslinien (BBL): Einfachfalz-Zarge (Holz-/Stahlzarge)					
Fertigzarge Standard • 2 Doppelzapfenbänder 0.40 (0.50)	Fertigzarge SS • 2 Bänder 3-teilig 3.721	Fertigzarge VS / EH / EI30 • 3 Bänder 3-teilig • 4 Bänder 3-teilig • 3. Band außermittig (Position 3. Band gemäß Kunex-Standard = ÖNORM)	Stahlzarge • 2 Bänder 2-teilig • 2 Bänder 3-teilig	Stahlzarge • 2 Bänder 2-teilig • 2 Bänder 3-teilig • 3. Band mittig	Stahlzarge • 2 Bänder 2-teilig • 2 Bänder 3-teilig • 3. Band außermittig (Position 3. Band gemäß Kunex-Standard = ÖNORM)

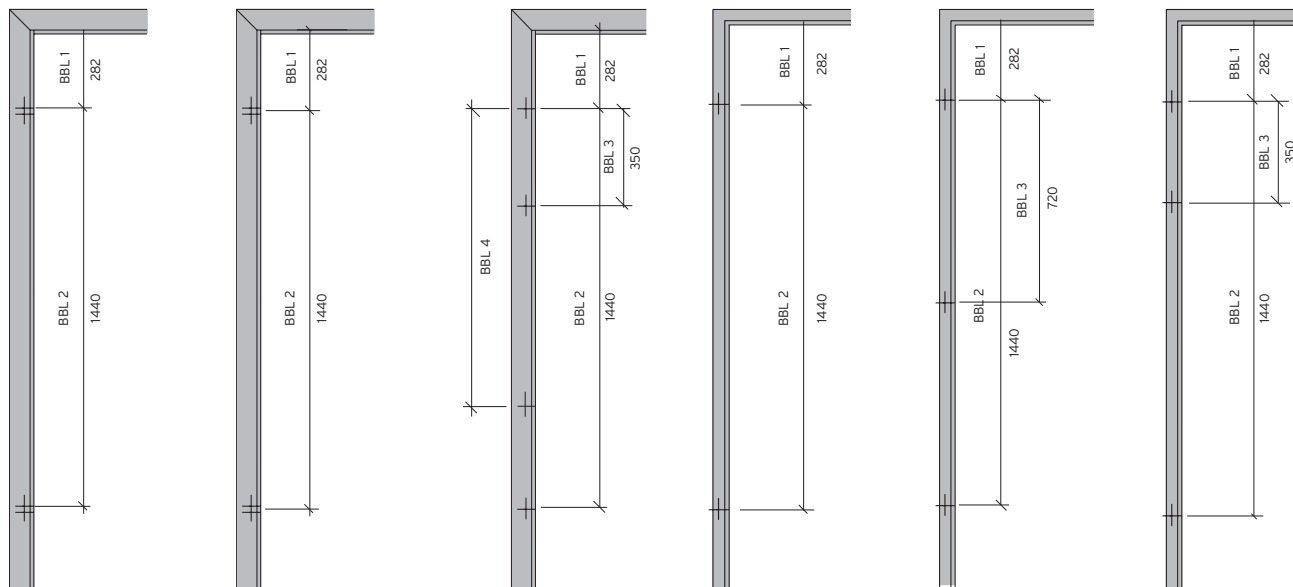

Bandbezugslinien (BBL): Doppelfalz-Zarge (Holz-/Stahlzarge)					
Fertigzarge DF / DF-EH / DF-EI30 • 2 Bänder 3-teilig	Fertigzarge DF / DF-EH / DF-EI30 • 3 Bänder 3-teilig • 3. Band außermittig	Fertigzarge DF / DF-EH / DF-EI30 • 3 Bänder 3-teilig • 4 Bänder 3-teilig • 3. Band außermittig (Position 3. Band gemäß Kunex-Standard = ÖNORM)	Stahlzarge • 2 Bänder 3-teilig	Stahlzarge • 3 Bänder 2-teilig • 3. Band mittig	Stahlzarge • 3 Bänder 3-teilig • 3. Band außermittig (Position 3. Band gemäß Kunex-Standard = ÖNORM)

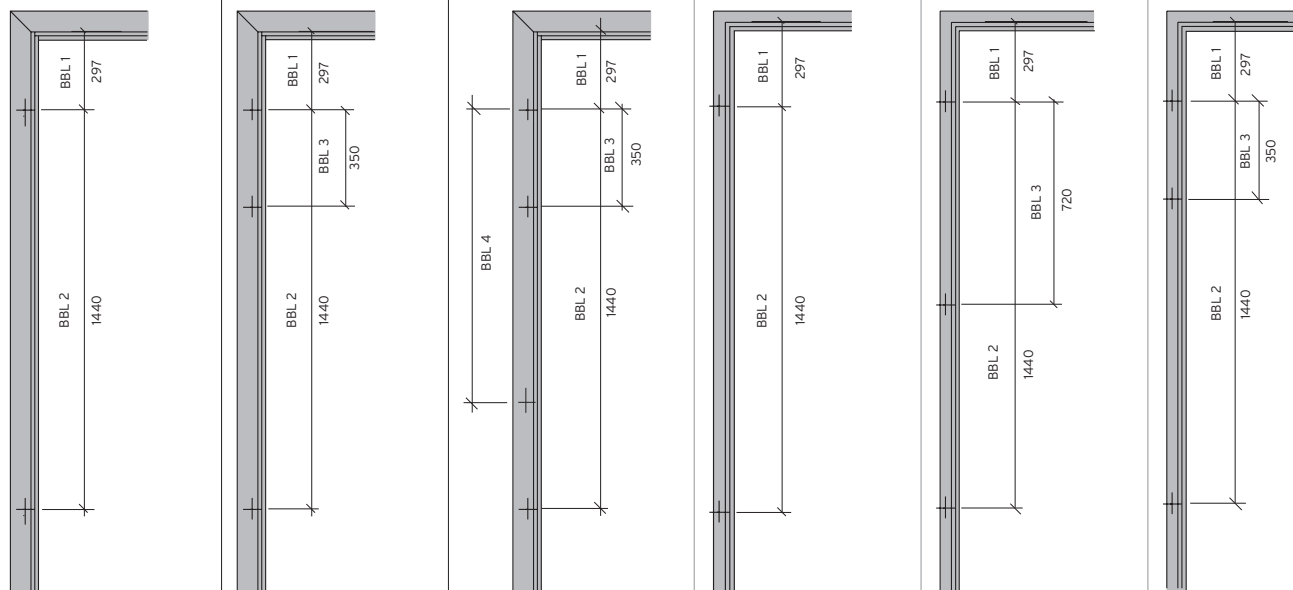

Mehroleistungen Zylinderteilung

Funktionstüren und Zargen

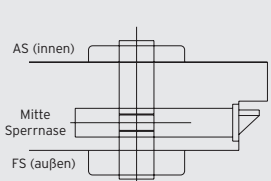
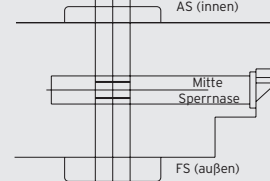
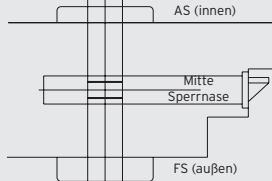

Zylinderteilung bei gefälzten Holz-Türblättern			
	Einfachfalz	Doppelfalz	Doppelfalz
			
Falzmaße:	14/24 mm	14/24 + 14/20 mm	14/24 + 14/20 mm
Oberfläche:	Furnier / Lack / Kunststoffbeschichtung	Lack	Furnier / Kunststoffbeschichtung
Türblattstärke:	ca. 40 - 44 mm	ca. 45 - 51 mm	ca. 67 - 69 mm
Zylinderteilung:	27,5 + 40,0	27,5 + 50,0	50,0 + 40,0

Zylinderlängen bei gefälzten Holz-Türblättern (ohne Beschlag)			
Angaben Mitte Sperrnase bis Türblattkante	Türblattstärke (mm)	Zylinderlänge (mm, ohne Beschlag) Anschlagseite	Zylinderlänge (mm, ohne Beschlag) Falzseite
Türblattstärken ■ Seite 262, 286 - 294, 297 - 299	40 (Einfachfalz)	26,5	13,5
	41 (Einfachfalz)	27,5	13,5
	42 (Einfachfalz)	28,5	13,5
	43 (Einfachfalz)	29,5	13,5
	44 (Einfachfalz)	30,5	13,5
	45 (Einfachfalz)	31,5	13,5
	46 (Einfachfalz)	32,5	13,5
	47 (Einfachfalz)	33,5	13,5
	48 (Einfachfalz)	34,5	13,5
	49 (Einfachfalz)	35,5	13,5
	50 (Einfachfalz)	36,5	13,5
	51 (Einfachfalz)	37,5	13,5
	65 (Doppelfalz)	31,5	33,5
	66 (Doppelfalz)	32,5	33,5
	67 (Doppelfalz)	33,5	33,5
	68 (Doppelfalz)	34,5	33,5
	69 (Doppelfalz)	35,5	33,5
	70 (Doppelfalz)	36,5	33,5
	71 (Doppelfalz)	37,5	33,5
	72 (Doppelfalz)	38,5	33,5
	76 (Doppelfalz)	42,5	33,5

Zylinderlängen bei Laubengangtüren (ohne Beschlag)			
Angaben Mitte Sperrnase bis Türblattkante	Türblattstärke (mm)	Zylinderlänge (mm, ohne Beschlag) Anschlagseite	Zylinderlänge (mm, ohne Beschlag) Falzseite
Türblattstärken ■ Seite 295, 296	70 (Falz 14/38)	41,5	28,5
	72 (Falz 14/38)	43,5	28,5

Zylinderlängen bei Ganzglas-Türblättern (mit Beschlag)			
Achtung! Überstand auf der Falzseite	Beschlagsset	Zylinderlänge (mm) Anschlagseite	Zylinderlänge (mm) Falzseite
	SET 01	30,0	30,0
	SET 04 „Arcos“	30,0	30,0
	SET 06	30,0	30,0
	SET 08	30,0	30,0
	SET 10	30,0	30,0

D.1/ Technik Innentüren, Zargen
 D.2/ Technik Besondere Türen
 D.3/ Technik Ganz- & Teilglastüren
 D.4/ Technik Funktionstüren, Zargen
 D.5/ Maßaufnahme Bestellung
 D.6/ Allgemeine Informationen
 D/ Technik, Maße & Information

Maßaufnahme **Stahlzarge Einfachfalz**

Maßangaben in mm

■ unvollständig ausgefüllte Maßaufnahmeblätter verlängern die Lieferzeit!

BESTELLDATEN	
Besteller:	Kommission/Objekt:
Beilage zu Bestellung:	

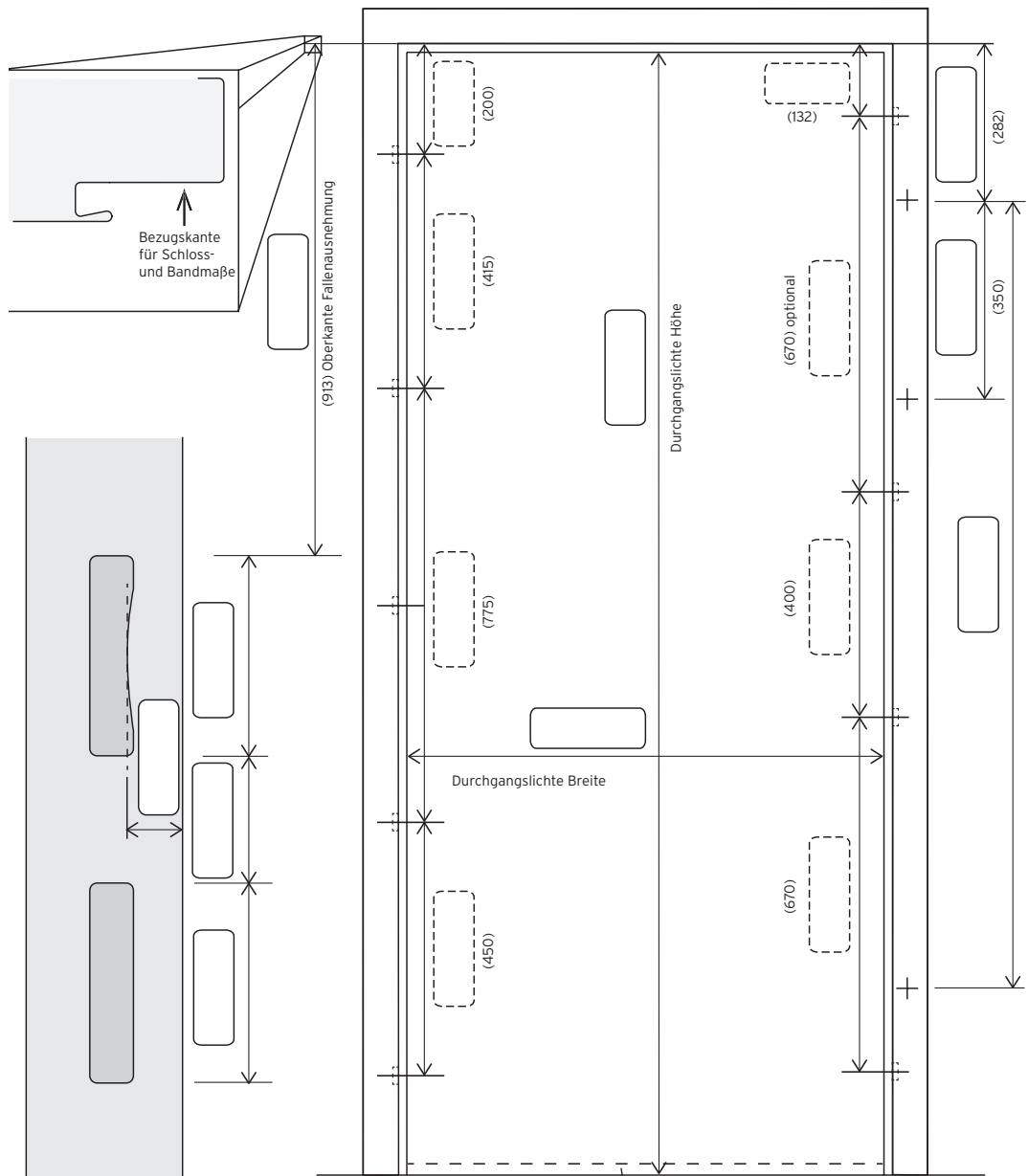

- Anschlag links
- Anschlag rechts

■ Stanzung für Bandsicherung und Nebenverriegelungen lt. ÖNORM B5330-8 (2013-01)

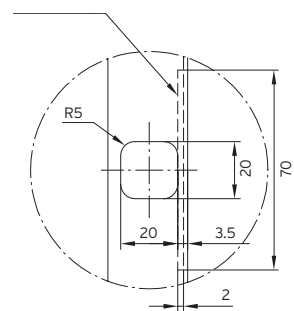

Ab Höhe DGL 2201 bei WK3 ist eine Nebenverriegelungsöffnung von 35x15 mm erforderlich! (GEGE 134 SV5)

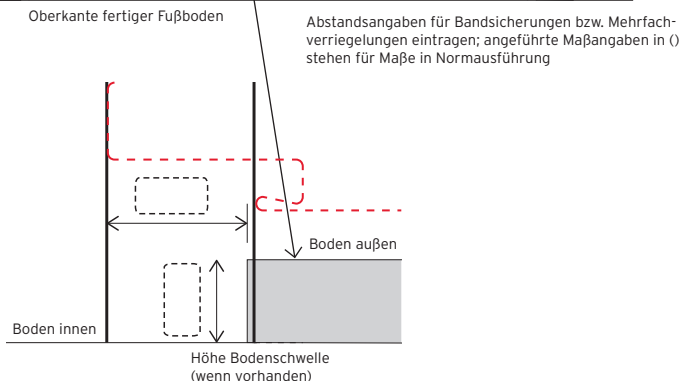
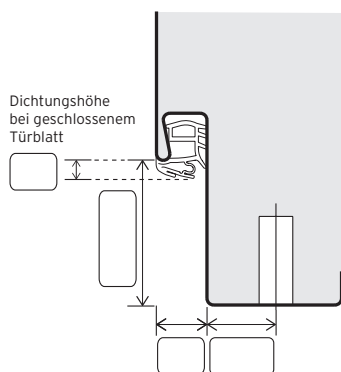
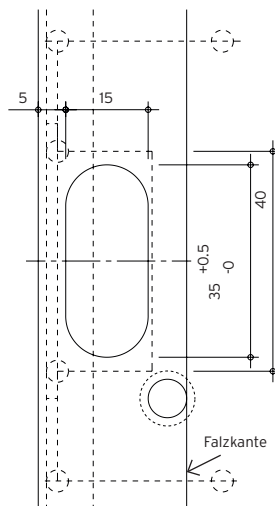

Maßaufnahme **Stahlzarge Doppelfalz**

Maßangaben in mm

■ unvollständig ausgefüllte Maßaufnahmeblätter verlängern die Lieferzeit!

BESTELLDATEN	
Besteller:	Kommission/Objekt:
Beilage zu Bestellung:	

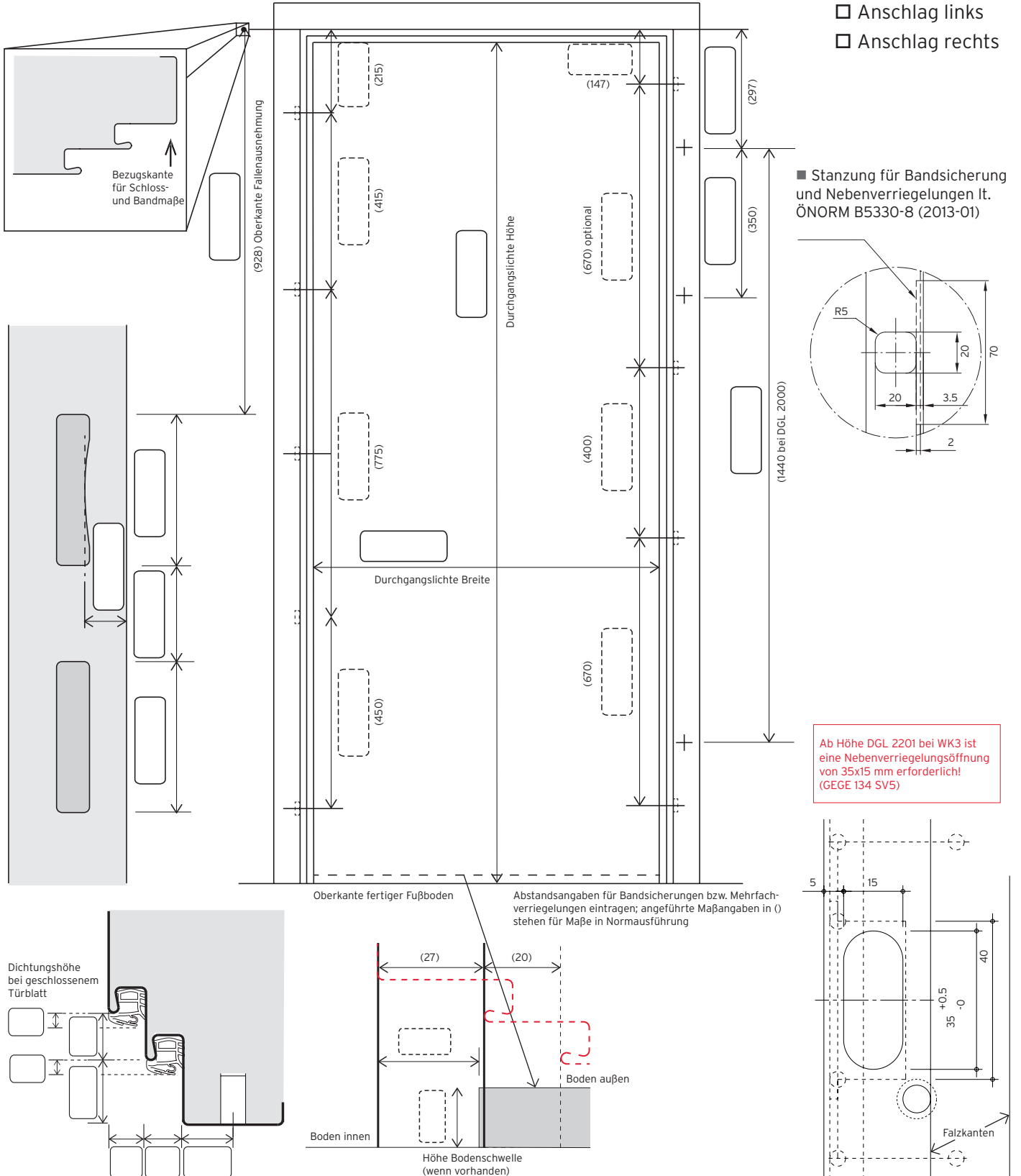

D.1/ Technik Innentüren, Zargen
 D.2/ Technik Besondere Türen
 D.3/ Technik Ganz- & Teilglastüren
 D.4/ Technik Funktionstüren, Zargen
 D.5/ Maßaufnahme Bestellung
 D.6/ Allgemeine Informationen
D/ Technik, Maße & Information

Maßaufnahme **Blendrahmen**

Maßangaben in mm

■ unvollständig ausgefüllte Maßaufnahmeblätter verlängern die Lieferzeit!

BESTELLDATEN			
Besteller:	Kommission:		
Türmodell:	Oberfläche:	<input type="checkbox"/> Vollbau	<input type="checkbox"/> Glaslichte:

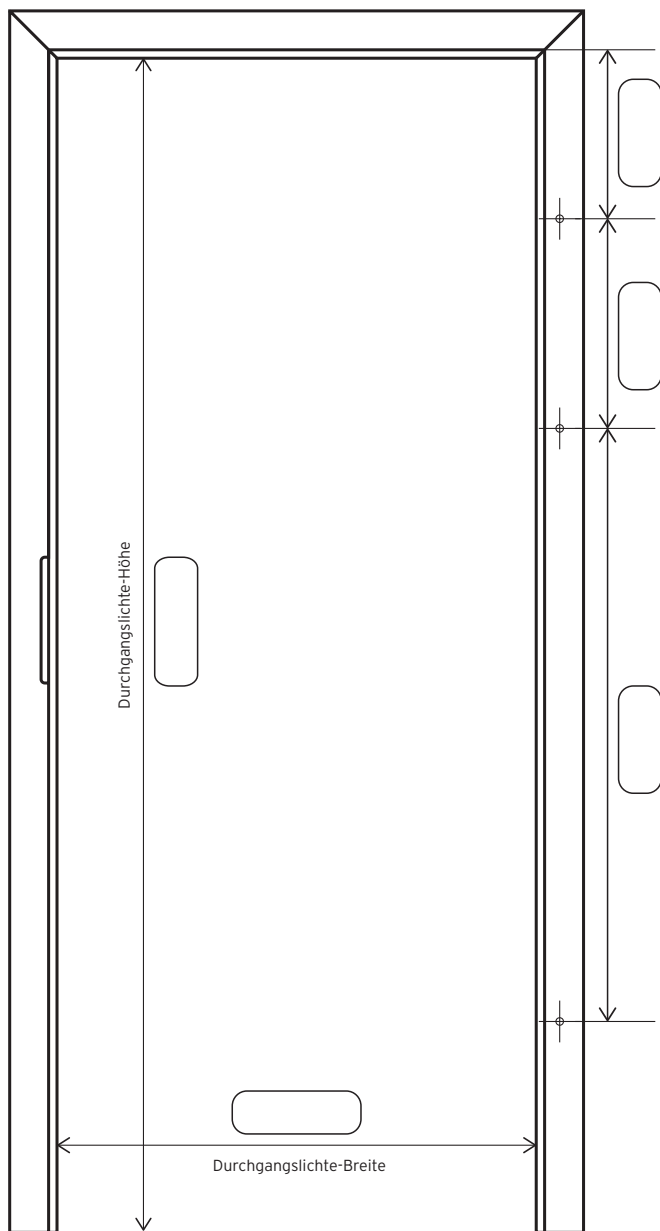

■ Montage auf Mauerwerk

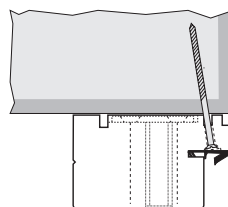

■ Montage auf Blindstock

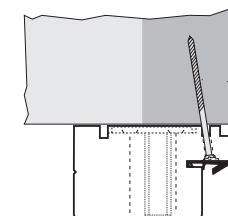

■ Montage auf Stahlzarge

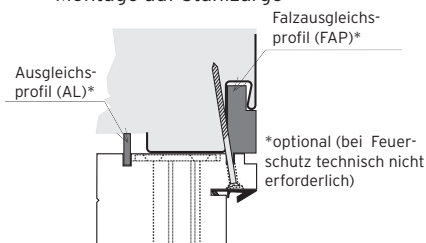

Erforderliche Bestellangaben bei Montage auf Stahlzarge - bitte vollständig ausfüllen.

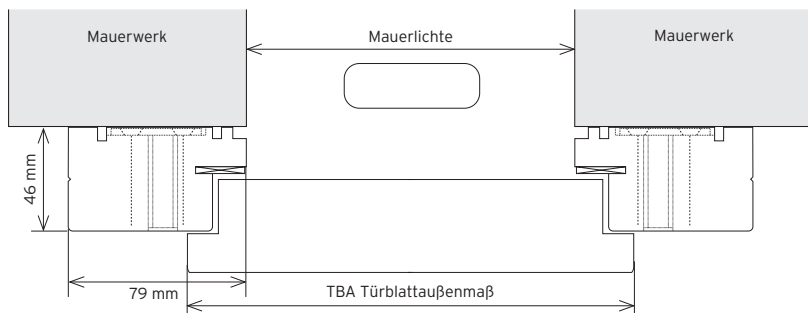
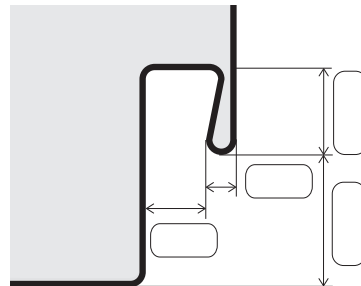

D.1/ Technik
Innenüren, Zargen

D.2/ Technik
Besondere Türen

D.3/ Technik
Ganz- & Teilglastüren

D.4/ Technik
Funktionstüren, Zargen

D.5/ Maßaufnahme
Bestellung

D.6/ Allgemeine
Informationen

D/ Technik, Maße & Information

Maßaufnahme Windfang / Holz-Fertigzarge

Ausführung ohne Oberlichte

Maßangaben in mm

■ unvollständig ausgefüllte Maßaufnahmeblätter verlängern die Lieferzeit!

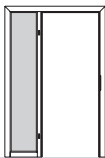
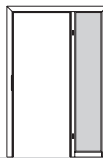
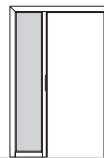
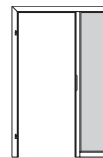
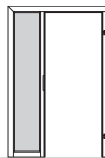
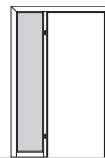
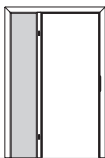
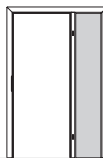
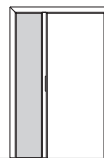
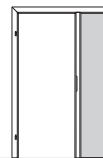
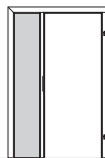
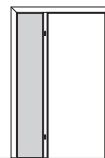
BESTELLDATEN						
Besteller:			Kommission:			
Türmodell:	Oberfläche:	<input type="checkbox"/> Vollbau	<input type="checkbox"/> Glaslichte:	Zargentype:		
AB-Bezeichnung (Ausführungsvariante ankreuzen)						
Seitenteil: links Türblatt: links	Seitenteil: rechts Türblatt: rechts	Seitenteil: links Türblatt: rechts	Seitenteil: rechts Türblatt: links	Seitenteil: beidseitig Türblatt: rechts	Seitenteil: beidseitig Türblatt: links	
<input type="checkbox"/> WFLL (mit Querholz)	<input type="checkbox"/> WFRR (mit Querholz)	<input type="checkbox"/> WFLR (mit Querholz)	<input type="checkbox"/> WFRL (mit Querholz)	<input type="checkbox"/> WFBR (mit Querholz)	<input type="checkbox"/> WFBL (mit Querholz)	
						
<input type="checkbox"/> WGLL (ohne Querholz)	<input type="checkbox"/> WGRR (ohne Querholz)	<input type="checkbox"/> WGLR (ohne Querholz)	<input type="checkbox"/> WGRL (ohne Querholz)	<input type="checkbox"/> WGBR (ohne Querholz)	<input type="checkbox"/> WGBL (ohne Querholz)	
						

Querschnitt:

1 Ausführung mit Seitenteil

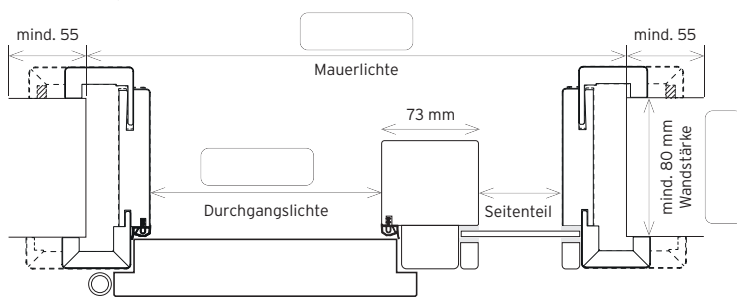

2 Ausführung mit Seitenteil(en)

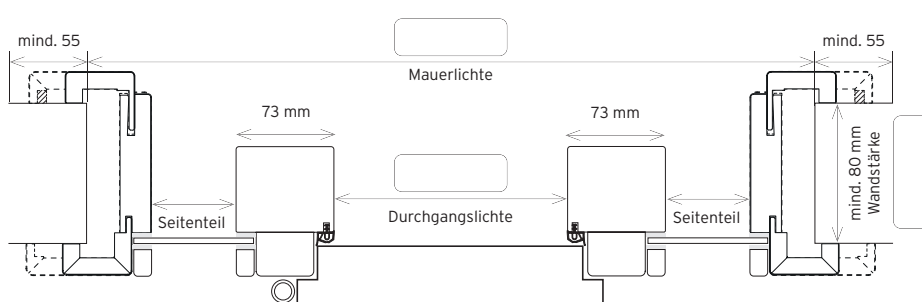

Längsschnitt:

3 Ausführung ohne Oberlichte

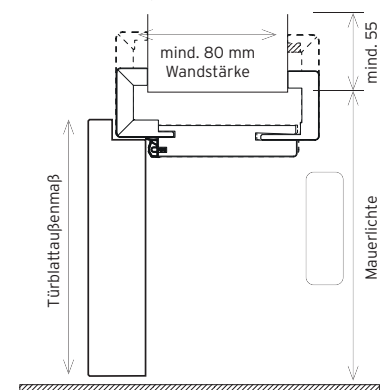

Maßaufnahme Windfang / Holz-Fertigzarge

Ausführung mit Oberlichte

Maßangaben in mm

■ unvollständig ausgefüllte Maßaufnahmeblätter verlängern die Lieferzeit!

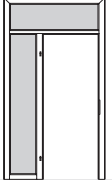
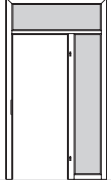
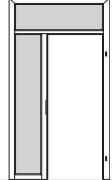
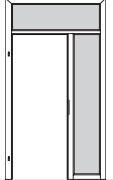
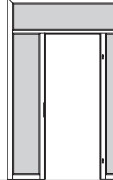
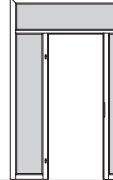
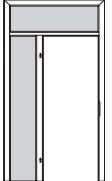
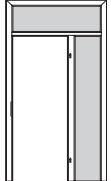
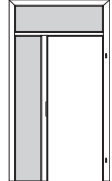
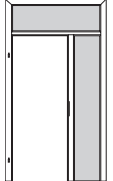
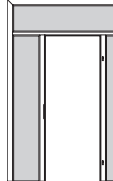
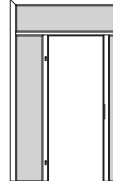
BESTELLDATEN					
Besteller:			Kommission:		
Türmodell:	Oberfläche:	<input type="checkbox"/> Vollbau	<input type="checkbox"/> Glaslichte:	Zargentype:	
AB-Bezeichnung (Ausführungsvariante ankreuzen)					
Seitenteil: links Türblatt: links	Seitenteil: rechts Türblatt: rechts	Seitenteil: links Türblatt: rechts	Seitenteil: rechts Türblatt: links	Seitenteil: beidseitig Türblatt: rechts	Seitenteil: beidseitig Türblatt: links
<input type="checkbox"/> WFLOL (mit Querholz)	<input type="checkbox"/> WFROR (mit Querholz)	<input type="checkbox"/> WFLOR (mit Querholz)	<input type="checkbox"/> WFROL (mit Querholz)	<input type="checkbox"/> WFBOR (mit Querholz)	<input type="checkbox"/> WFBOL (mit Querholz)
					
<input type="checkbox"/> WGLOL (ohne Querholz)	<input type="checkbox"/> WGROR (ohne Querholz)	<input type="checkbox"/> WGLOR (ohne Querholz)	<input type="checkbox"/> WGROL (ohne Querholz)	<input type="checkbox"/> WGBOR (ohne Querholz)	<input type="checkbox"/> WGBOL (ohne Querholz)
					

Querschnitt:

1 Ausführung mit Seitenteil

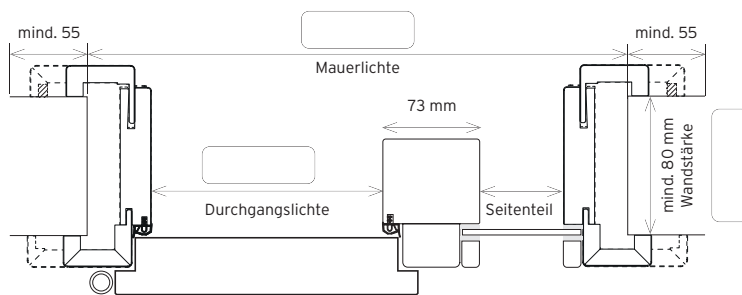

2 Ausführung mit Seitenteil(en)

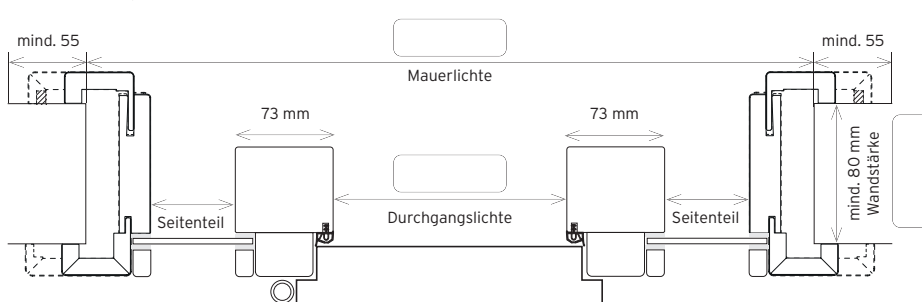

Längsschnitt:

3 Ausführung mit Oberlichte

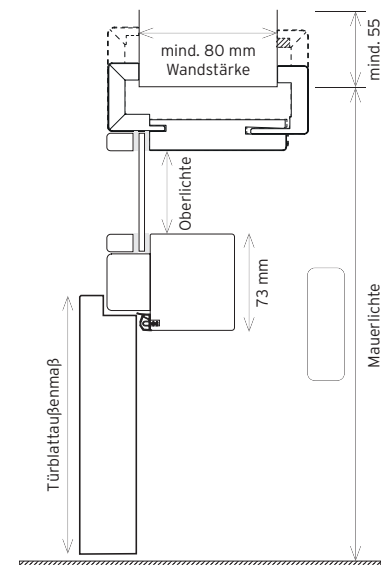





Maßaufnahme Windfang / Rahmenstock

Ausführung ohne Oberlichte

Maßangaben in mm

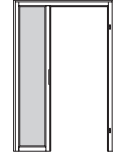
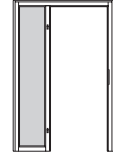
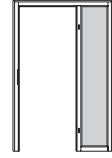
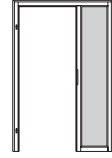
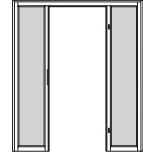
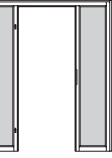
■ unvollständig ausgefüllte Maßaufnahmeblätter verlängern die Lieferzeit!

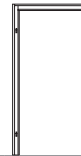
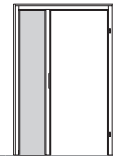
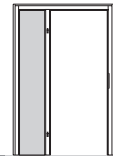
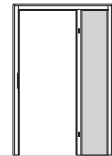
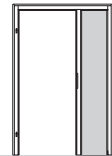
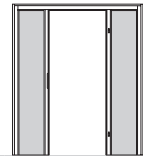
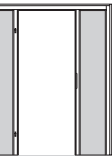
BESTELLDATEN							
Besteller:				Kommission:			
Türmodell:		Oberfläche:		<input type="checkbox"/> Vollbau		<input type="checkbox"/> Glaslichte:	
AB-Bezeichnung (Ausführungsvariante ankreuzen)							
Türblatt: rechts (Gehflügel: rechts)	Türblatt: links (Gehflügel: links)	Seitenteil: links Türblatt: rechts	Seitenteil: links Türblatt: links	Seitenteil: rechts Türblatt: rechts	Seitenteil: rechts Türblatt: links	Seitenteil: beidseitig Türblatt: rechts	Seitenteil: beidseitig Türblatt: links
<input type="checkbox"/> FS1R (CPL)	<input type="checkbox"/> FS1L (CPL)	<input type="checkbox"/> FSLR (CPL)	<input type="checkbox"/> FSLL (CPL)	<input type="checkbox"/> FSRR (CPL)	<input type="checkbox"/> FSRL (CPL)	<input type="checkbox"/> FSBR (CPL)	<input type="checkbox"/> FSBL (CPL)
<input type="checkbox"/> RS1R (1-flügelig)	<input type="checkbox"/> RS1L (1-flügelig)	<input type="checkbox"/> RSLR (mit Querholz)	<input type="checkbox"/> RSLL (mit Querholz)	<input type="checkbox"/> RSRR (mit Querholz)	<input type="checkbox"/> RSRL (mit Querholz)	<input type="checkbox"/> RSBR (mit Querholz)	<input type="checkbox"/> RSBL (mit Querholz)
							
<input type="checkbox"/> FS2R (CPL)	<input type="checkbox"/> FS2L (CPL)	<input type="checkbox"/> FBLR (CPL)	<input type="checkbox"/> FBLL (CPL)	<input type="checkbox"/> FBRR (CPL)	<input type="checkbox"/> FBRL (CPL)	<input type="checkbox"/> FBBR (CPL)	<input type="checkbox"/> FBBL (CPL)
<input type="checkbox"/> RS2R (2-flügelig)	<input type="checkbox"/> RS2L (2-flügelig)	<input type="checkbox"/> RBLR (ohne Querholz)	<input type="checkbox"/> RBLL (ohne Querholz)	<input type="checkbox"/> RBRR (ohne Querholz)	<input type="checkbox"/> RBRL (ohne Querholz)	<input type="checkbox"/> RBBR (ohne Querholz)	<input type="checkbox"/> RBBL (ohne Querholz)
							

Querschnitt:

1 Ausführung ohne Seitenteil

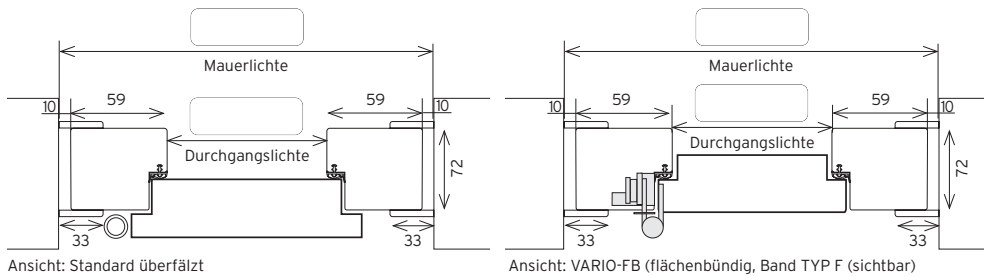

Längsschnitt:

4 Ausführung ohne Oberlichte

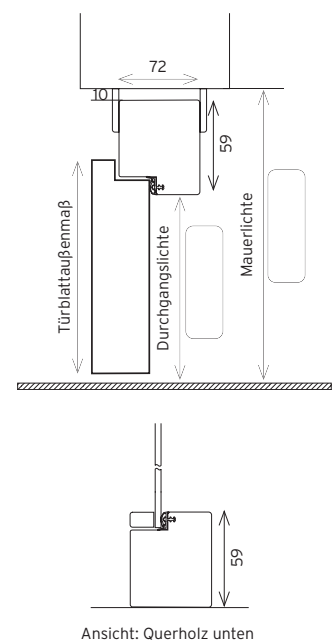

Querschnitt:

2 Ausführung mit Seitenteil

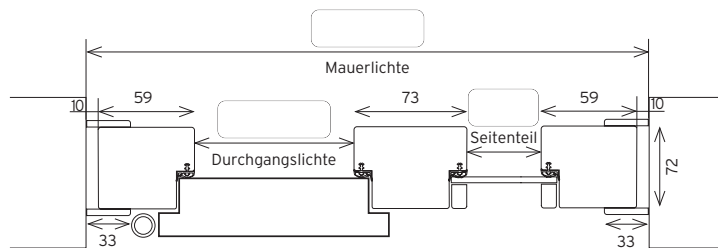

3 Ausführung mit Seitenteilen

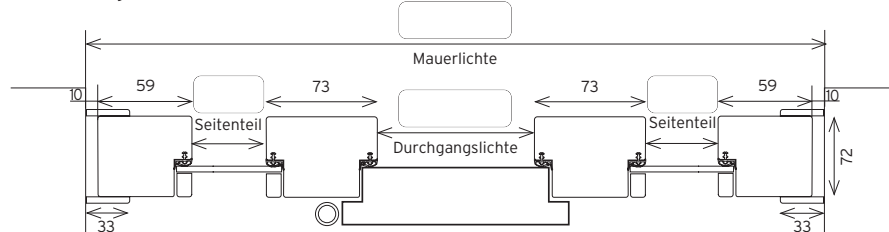











Maßaufnahme Windfang / Rahmenstock

Ausführung mit Oberlichte

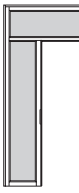
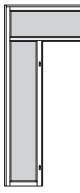
Maßangaben in mm

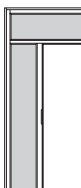
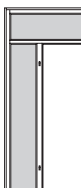
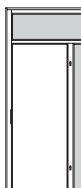
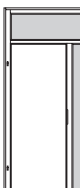
■ unvollständig ausgefüllte Maßaufnahmeblätter verlängern die Lieferzeit!

BESTELLDATEN							
Besteller:				Kommission:			
Türmodell:		Oberfläche:		<input type="checkbox"/> Vollbau		<input type="checkbox"/> Glaslichte:	
AB-Bezeichnung (Ausführungsvariante ankreuzen)							
Türblatt: rechts (Gehflügel: rechts)	Türblatt: links (Gehflügel: links)	Seitenteil: links Türblatt: rechts	Seitenteil: links Türblatt: links	Seitenteil: rechts Türblatt: rechts	Seitenteil: rechts Türblatt: links	Seitenteil: beidseitig Türblatt: rechts	Seitenteil: beidseitig Türblatt: links
<input type="checkbox"/> FS1OR (CPL)	<input type="checkbox"/> FS1OL (CPL)	<input type="checkbox"/> FSLOR (CPL)	<input type="checkbox"/> FSLOL (CPL)	<input type="checkbox"/> FSROR (CPL)	<input type="checkbox"/> FSROL (CPL)	<input type="checkbox"/> FSBOR (CPL)	<input type="checkbox"/> FSBOL (CPL)
<input type="checkbox"/> RS1OR (1-flügelig)	<input type="checkbox"/> RS1OL (1-flügelig)	<input type="checkbox"/> RSLOR (mit Querholz)	<input type="checkbox"/> RSLOL (mit Querholz)	<input type="checkbox"/> RSROR (mit Querholz)	<input type="checkbox"/> RSROL (mit Querholz)	<input type="checkbox"/> RSBOR (mit Querholz)	<input type="checkbox"/> RSBOL (mit Querholz)
							
<input type="checkbox"/> FS2OR (CPL)	<input type="checkbox"/> FS2OL (CPL)	<input type="checkbox"/> FBLOR (CPL)	<input type="checkbox"/> FBLOL (CPL)	<input type="checkbox"/> FBROR (CPL)	<input type="checkbox"/> FBROL (CPL)	<input type="checkbox"/> FBBOR (CPL)	<input type="checkbox"/> FBBOL (CPL)
<input type="checkbox"/> RS2OR (2-flügelig)	<input type="checkbox"/> RS2OL (2-flügelig)	<input type="checkbox"/> RBLOR (ohne Querholz)	<input type="checkbox"/> RBLOL (ohne Querholz)	<input type="checkbox"/> RBROR (ohne Querholz)	<input type="checkbox"/> RBROL (ohne Querholz)	<input type="checkbox"/> RBBOR (ohne Querholz)	<input type="checkbox"/> RBBOL (ohne Querholz)
							

Querschnitt:

1 Ausführung ohne Seitenteil

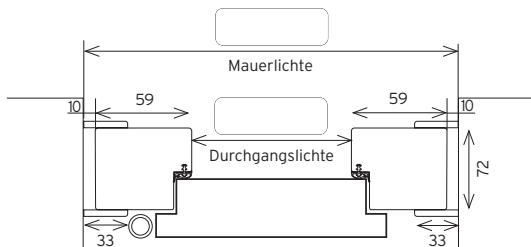

Längsschnitt:

4 Ausführung mit Oberlichte

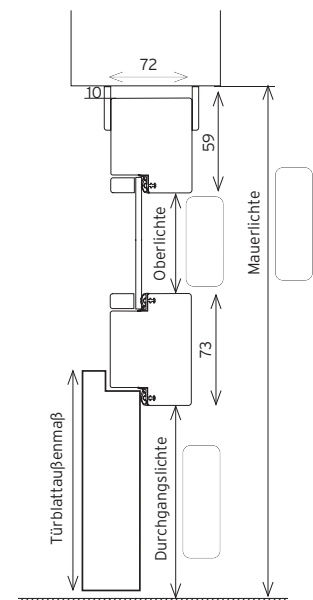

Querschnitt:

2 Ausführung mit Seitenteil

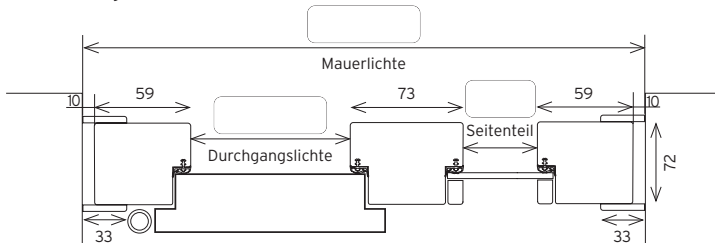

3 Ausführung mit Seitenteilen

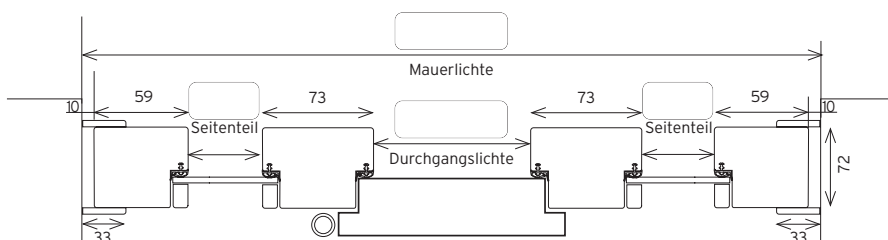





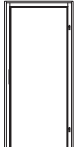

Maßaufnahme **Massiv-Rahmenstock Laubengang**

Ausführung ohne Oberlichte

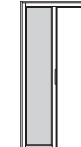
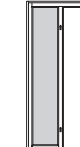
Maßangaben in mm

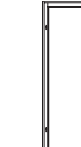
■ unvollständig ausgefüllte Maßaufnahmeblätter verlängern die Lieferzeit!

BESTELLDATEN							
Besteller:				Kommission:			
Türmodell:		Oberfläche:		<input type="checkbox"/> Vollbau		<input type="checkbox"/> Glaslichte:	
AB-Bezeichnung (Ausführungsvariante ankreuzen)							
Türblatt: rechts	Türblatt: links	Seitenteil: links Türblatt: rechts	Seitenteil: links Türblatt: links	Seitenteil: rechts Türblatt: rechts	Seitenteil: rechts Türblatt: links	Seitenteil: beidseitig Türblatt: rechts	Seitenteil: beidseitig Türblatt: links
<input type="checkbox"/> MR1R	<input type="checkbox"/> MR1L	<input type="checkbox"/> MRLR	<input type="checkbox"/> MRLl	<input type="checkbox"/> MRRR	<input type="checkbox"/> MRRL	<input type="checkbox"/> MRBR	<input type="checkbox"/> MRBL
							

Längsschnitt:

1 Ausführung mit Blindstock

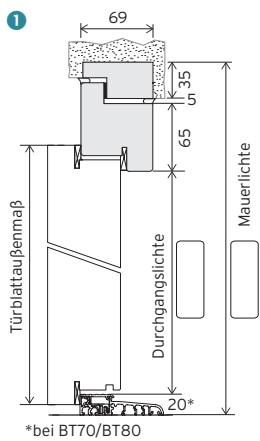

Längsschnitt:

2 Ausführung ohne Blindstock

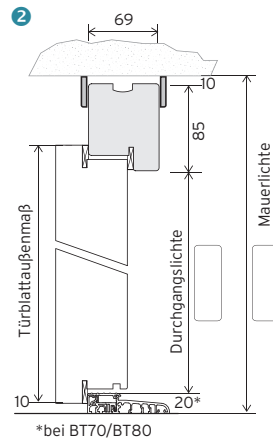

Längsschnitt:

5 Ausführung Seitenteil(en) Info-Ansicht

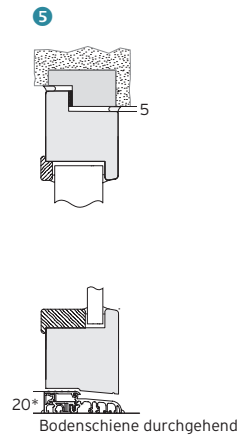

Querschnitt:

3 Ausführung ohne Seitenteil, Blindstock

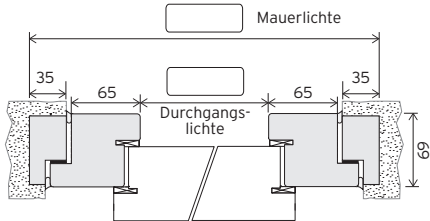

Querschnitt:

4 Ausführung mit Seitenteil

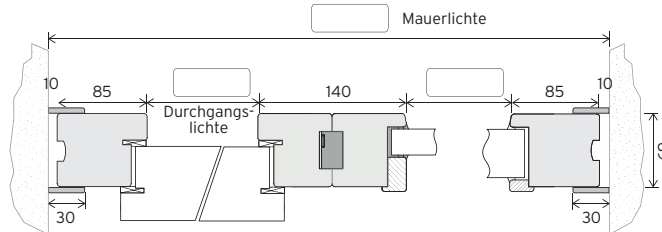

3 Ausführung ohne Seitenteil, Mauerwerk

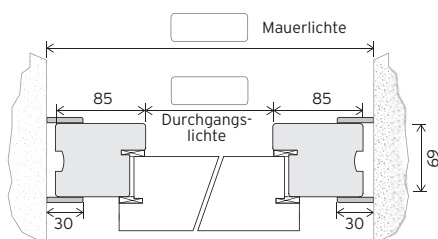

4 Ausführung mit Seitenteilen

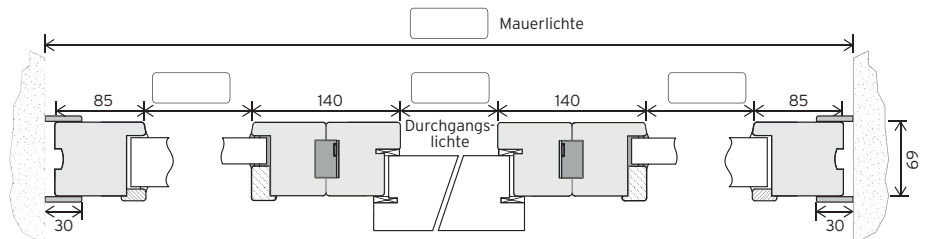

D.1/ Technik
Innentüren, Zargen

D.2/ Technik
Besondere Türen

D.3/ Technik
Ganz- & Teilglastüren

D.4/ Technik
Funktionstüren, Zargen

D.5/ Maßaufnahme
Bestellung

D.6/ Allgemeine
Informationen









D/ Technik, Maße & Information

Maßaufnahme **Massiv-Rahmenstock Laubengang**

Ausführung mit Oberlichte

Maßangaben in mm

■ unvollständig ausgefüllte Maßaufnahmeblätter verlängern die Lieferzeit!

BESTELLDATEN							
Besteller:				Kommission:			
Türmodell:		Oberfläche:		<input type="checkbox"/> Vollbau		<input type="checkbox"/> Glaslichte:	
AB-Bezeichnung (Ausführungsvariante ankreuzen)							
Türblatt: rechts	Türblatt: links	Seitenteil: links Türblatt: rechts	Seitenteil: links Türblatt: links	Seitenteil: rechts Türblatt: rechts	Seitenteil: rechts Türblatt: links	Seitenteil: beidseitig Türblatt: rechts	Seitenteil: beidseitig Türblatt: links
<input type="checkbox"/> MR10R	<input type="checkbox"/> MR10L	<input type="checkbox"/> MRLOR	<input type="checkbox"/> MRLOL	<input type="checkbox"/> MRROR	<input type="checkbox"/> MRROL	<input type="checkbox"/> MRBOR	<input type="checkbox"/> MRBOL
							

Querschnitt:

1 Ausführung ohne Seitenteil, Blindstock

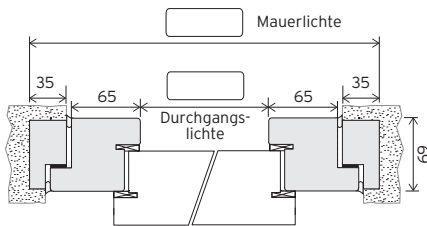

1 Ausführung ohne Seitenteil, Mauerwerk

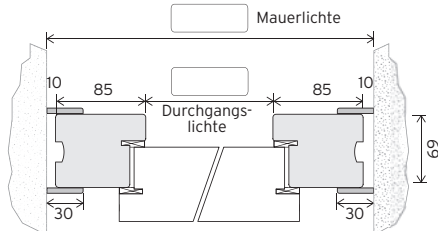

Querschnitt:

2 Ausführung mit Seitenteil

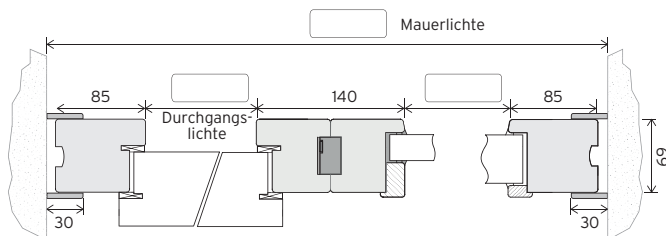

2 Ausführung mit Seitenteilen

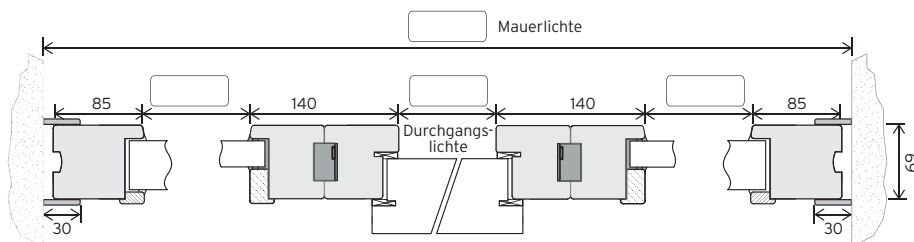

Längsschnitt:

3 Ausführung mit Oberlichte

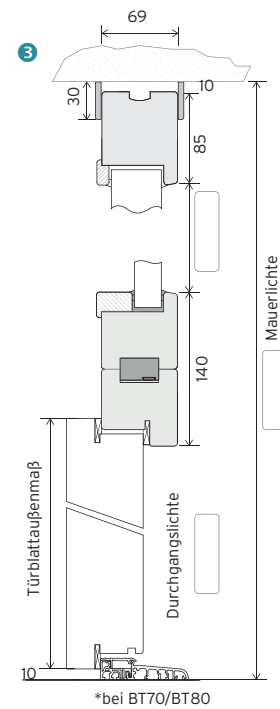

Längsschnitt:

4 Info-Ansicht Ausführung Oberlichte mit Seitenteil(en) (Variante mit Blindstock)

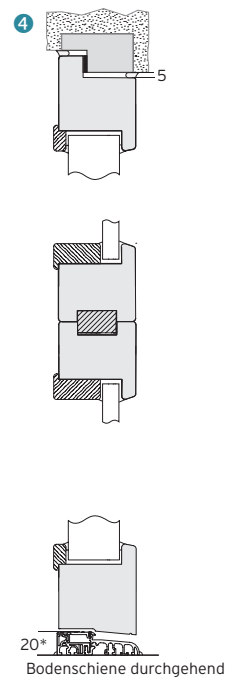

Maßaufnahme Schiebetüren In-der-Wand laufend

Ausführung mit Schiebetür-Kastensystem

Maßangaben in mm

■ unvollständig ausgefüllte Maßaufnahmeblätter verlängern die Lieferzeit!

BESTELLDATEN				
Besteller:		Kommission:		
Türmodell:	Oberfläche:	<input type="checkbox"/> Vollbau	<input type="checkbox"/> Glaslichte:	Zargentype:
Schiebetürnut 7x30 mm:	<input type="checkbox"/> ja <input type="checkbox"/> nein	Softstopp bauseits:		<input type="checkbox"/> ja <input type="checkbox"/> nein
Fräsung Muschelgriff:	<input type="checkbox"/> ja <input type="checkbox"/> nein	Hersteller-Angabe:		
Fräsung Stirnziehgriff:	<input type="checkbox"/> ja <input type="checkbox"/> nein			
STANDARD-AUSFÜHRUNG MIT HOLZZARGE				
Hersteller Schiebetür-Kastensystem (Angabe erforderlich)				
<input type="checkbox"/> ECLISSE <input type="checkbox"/> SCRIGNO <input type="checkbox"/> KNAUF POCKET KIT <input type="checkbox"/> SOLIDO <input type="checkbox"/> RIGIPS <input type="checkbox"/> ORCHIDEA <input type="checkbox"/> anderer Hersteller:				
STOCKVERKLEIDUNG GIPSKARTON				
Hersteller Schiebetür-Kastensystem (Angabe erforderlich)				
<input type="checkbox"/> ECLISSE				

■ Schiebetür-Kastensystem 1-flügelig

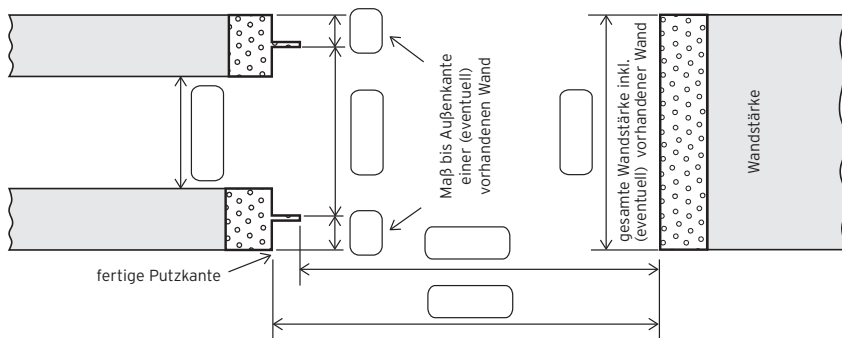

■ Maßaufnahme KNAUF POCKET KIT

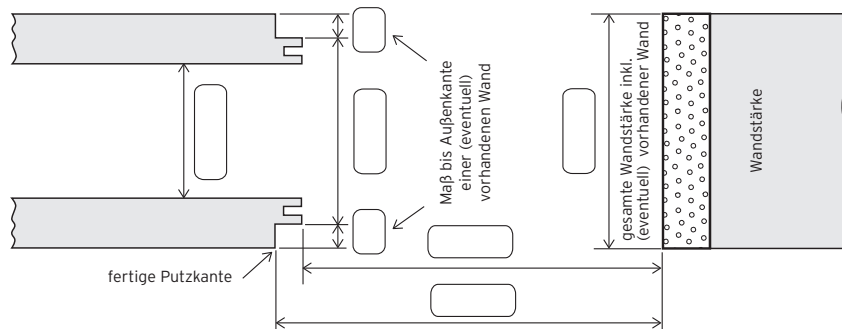

■ Schiebetür-Kastensystem 2-flügelig

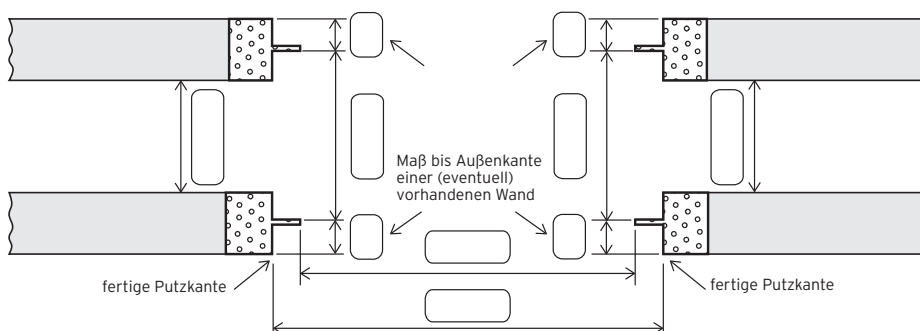

■ Maßaufnahme Höhe

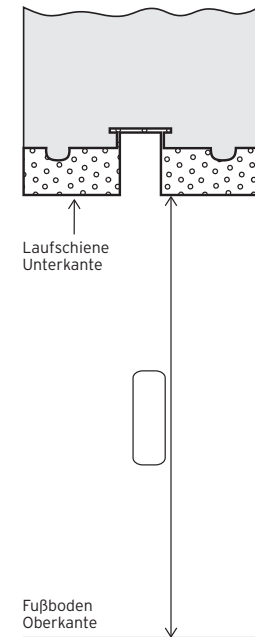

D.1/ Technik
Innenüren, Zargen

D.2/ Technik
Besondere Türen

D.3/ Technik
Ganz- & Teilglastüren

D.4/ Technik
Funktionstüren, Zargen

D.5/ Maßaufnahme
Bestellung

D.6/ Allgemeine
Informationen

D/ Technik, Maße & Information

Maßaufnahme **Schiebetüren In-der-Wand laufend**

Ausführung mit Schiebetür-Kastensystem

Maßangaben in mm

■ unvollständig ausgefüllte Maßaufnahmeblätter verlängern die Lieferzeit!

BESTELLDATEN				
Besteller:		Kommission:		
Türmodell:	Oberfläche:	<input type="checkbox"/> Vollbau	<input type="checkbox"/> Glaslichte:	Zargentype:
Fräsung Muschelgriff: <input type="checkbox"/> ja <input type="checkbox"/> nein				
Fräsung Stirnziehgriff: <input type="checkbox"/> ja <input type="checkbox"/> nein				
Hersteller Schiebetür-Kastensystem (Angabe erforderlich)				
<input type="checkbox"/> ECLISSE SYNTESIS <input type="checkbox"/> SCRIGNO ESSENTIAL <input type="checkbox"/> anderer Hersteller:				
HINWEIS ECLISSE SYNTESIS: Türblatt mit Glaslichte nur ohne Glasrahmen möglich (Glaslichte EF, ENF, A4F, 45F)				

Maßangaben (mm)

Türblatt-Höhe: _____

Türblatt-Breite: _____

Holz-Türblatt

Schiebetür-Nut oben: _____

Schiebetür-Nut unten: _____

Ganzglas-Türblatt

Die Angaben zur Klemmung oben, mittels Skizze vom Klemmbeschlag mitsenden!

■ Schiebetür-Kastensystem 1-flügelig

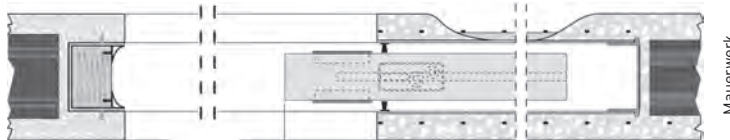

■ Schiebetür-Kastensystem 2-flügelig

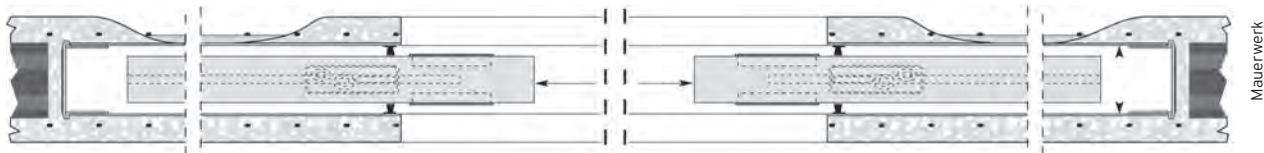

Mauerwerk

■ Ansicht Höhe

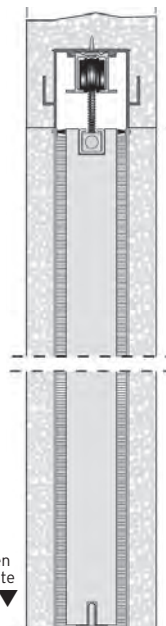

Fußboden Oberkante

D.1/ Technik
Innenüren, Zargen

D.2/ Technik
Besondere Türen

D.3/ Technik
Ganz- & Teiglüstüren

D.4/ Technik
Funktionstüren, Zargen

D.5/ Maßaufnahme
Bestellung

D.6/ Allgemeine
Informationen

D/ Technik, Maße & Information

Maßaufnahme Schiebetüren In-der-Wand laufend

Ausführung ohne Schiebetür-Kastensystem

Maßangaben in mm

■ unvollständig ausgefüllte Maßaufnahmeblätter verlängern die Lieferzeit!

BESTELLDATEN					
Besteller:			Kommission:		
Türmodell:	Oberfläche:	<input type="checkbox"/> Vollbau	<input type="checkbox"/> Glaslichte:	Zargentype:	
Schiebetürnut 7x30 mm: <input type="checkbox"/> ja <input type="checkbox"/> nein	Fräsung Muschelgriff: <input type="checkbox"/> ja <input type="checkbox"/> nein	Fräsung Stirnziehgriff: <input type="checkbox"/> ja <input type="checkbox"/> nein	Führungsschiene: <input type="checkbox"/> KUNEX <input type="checkbox"/> bauseits	Hersteller-Angabe: <input type="checkbox"/> Softstopp (Schließung)	

■ Schiebetür-Element 1-flügelig

Erforderliche Mindest-Mauerstärke

- Mauerstärke 160 mm Türblätter ohne Aufleistung, Vollbau bzw. Glaslichte mit Glasleiste Quadra-FB
- Mauerstärke 170 mm Türblätter mit Aufleistung bzw. Glaslichte (ausgenommen Glasleiste Quadra-FB)

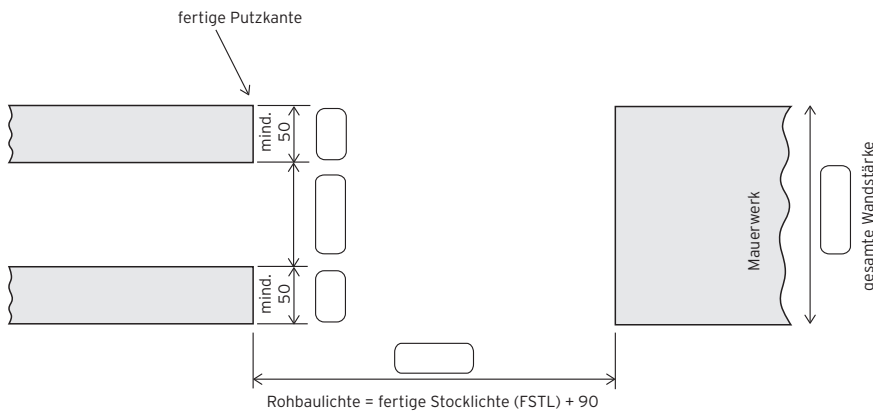

■ Maßaufnahme Höhe

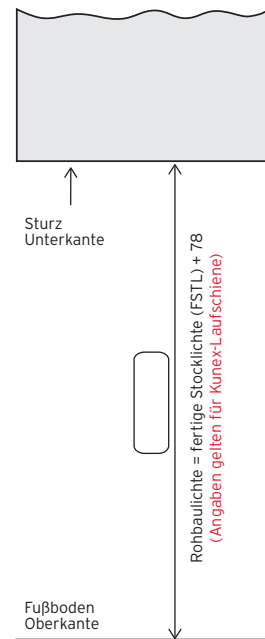

Beispiel:
 Rohbaulichte 2088
 = Türblatt-Länge 2030
 = fertige Stocklichte 2010

■ Schiebetür-Element 2-flügelig

Erforderliche Mindest-Mauerstärke

- Mauerstärke 160 mm Türblätter ohne Aufleistung, Vollbau bzw. Glaslichte mit Glasleiste Quadra-FB
- Mauerstärke 170 mm Türblätter mit Aufleistung bzw. Glaslichte (ausgenommen Glasleiste Quadra-FB)

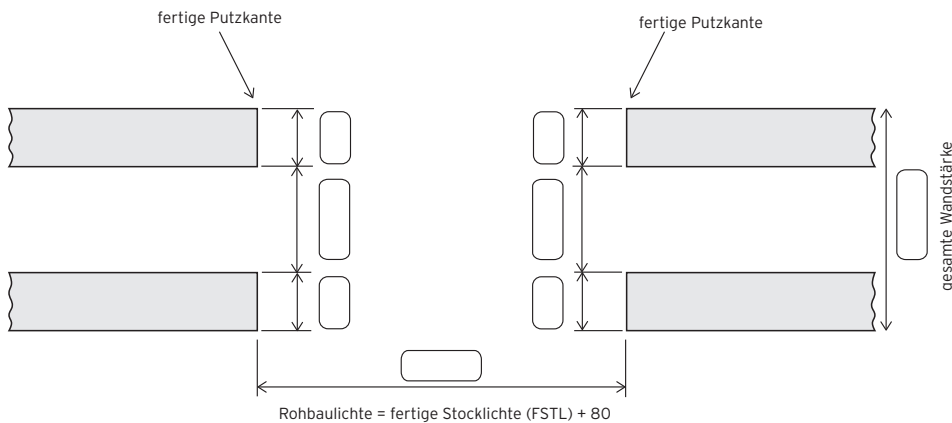

Schiebetüren In-der-Wand laufend Maßangaben Höhe/Breite	Höhe (mm)										Breite (mm)											
	Fertige Stocklichte (FSTL), 1-flügelig	2010	=Berechnungsbasis	630	680	730	780	830	880	930	980	1030	=Berechnungsbasis	650	700	750	800	850	900	950	1000	1050
Türblattaußenmaß (1 x TBA)	2030	FSTL + 20											FSTL + 20									
Fertige Stocklichte (FSTL), 2-flügelig	2010	=Berechnungsbasis	1280	1380	1480	1580	1680	1780	1880	1980	2080	=Berechnungsbasis	650	700	750	800	850	900	950	1000	1050	FSTL + 20
Türblattaußenmaß (2 x TBA)	2030	FSTL + 20											FSTL + 20									

D.1/ Technik Innentüren, Zargen
 D.2/ Technik Besondere Türen
 D.3/ Technik Ganz- & Teilglastüren
 D.4/ Technik Funktionstüren, Zargen
 D.5/ Maßaufnahme Bestellung
 D.6/ Allgemeine Informationen
 D/ Technik, Maße & Information

Maßaufnahme Türelement mit Schräge

Maßangaben in mm

■ unvollständig ausgefüllte Maßaufnahmeblätter verlängern die Lieferzeit!

BESTELLDATEN			
Besteller:	Kommission:		
Türmodell:	Oberfläche:	<input type="checkbox"/> Vollbau	<input type="checkbox"/> Glaslichte:

■ Türblatt mit Schräge

*erforderliche Mindestlänge bei oberem bzw. schrägem Querteil: FSTL mindestens 150 mm, die Prüfung erfolgt durch die Technik!

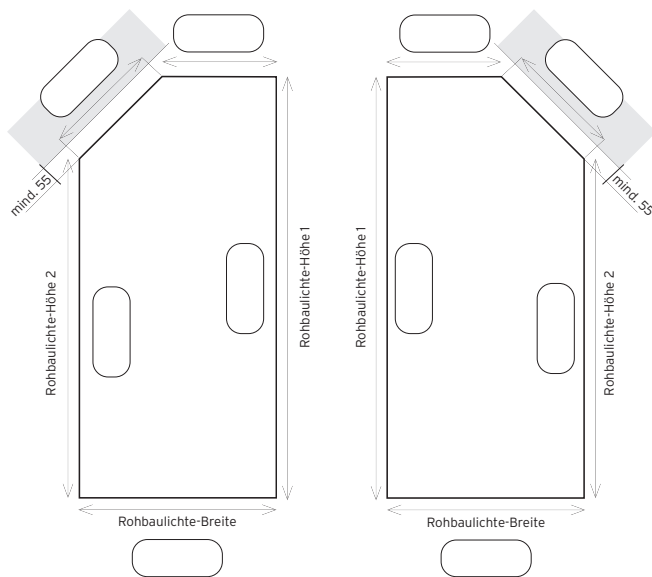

Anschlag rechts

Anschlag links

■ Türblatt mit Schräge spitz zulaufen

• Ausführung Vario-FB (flächenbündig) mind. 60°-Schräge erforderlich
• Nicht möglich bei S-DESIGN-FB (stumpf einschlagend)

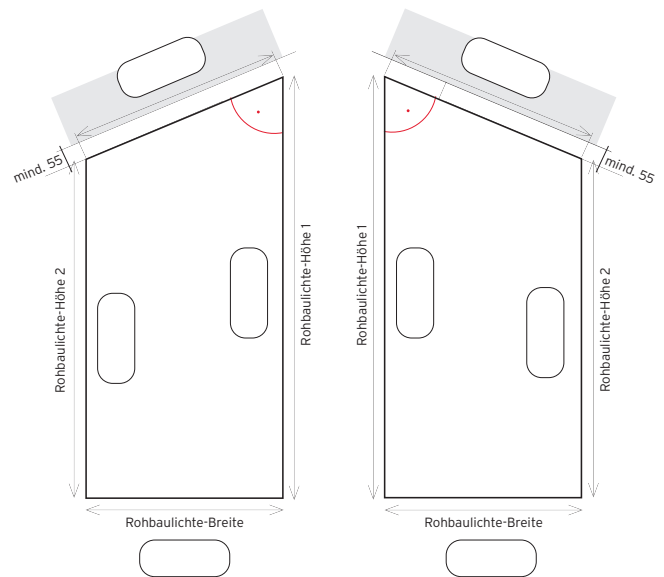

Anschlag rechts

Anschlag links

■ Maßaufnahme Höhe

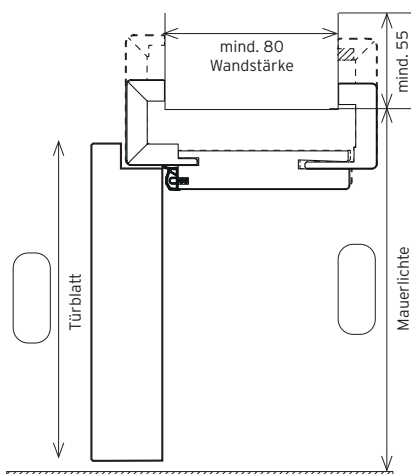

■ Maßaufnahme Breite

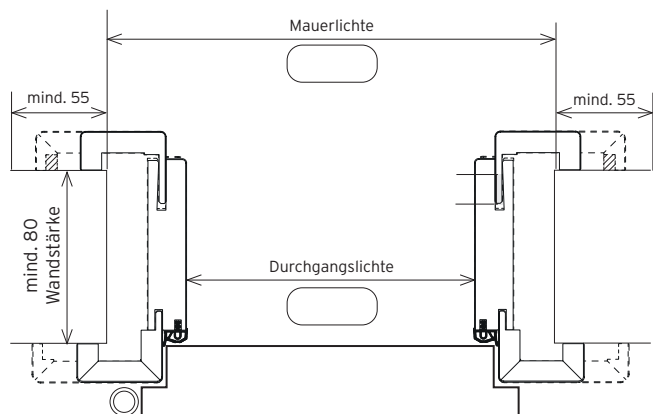

Wartung- & Pflegehinweise allgemein

1. PFLEGEEMPFEHLUNG FÜR TÜREN UND ZARGEN

Unsere Lacksysteme zeichnen sich durch hohe Widerstandsfähigkeit gegen chemische und mechanische Beanspruchung aus. Die Lackierungen sind formaldehydfrei und im ausgehärteten Zustand physiologisch unbedenklich.

2. HINWEIS KLEBBÄNDER!

Seitens der Hersteller kann keine Gewähr für Folgeschäden, verursacht durch Aufbringen von Klebbändern auf die veredelte Oberfläche, übernommen werden.

3. REINIGUNG VERSCHMUTZTER OBERFLÄCHEN:

Die Oberflächen pflegen Sie durch Abwischen mit einem weichen, nicht fasernden Tuch. Bei stärkeren Verschmutzungen setzen Sie handwarmes Wasser etwas fettlösendes, mildes, flüssiges Geschirrspülmittel zu. Mittels angefeuchtetem Tuch werden die Flächen gereinigt und anschließend trocken gerieben.

Reiniger dürfen nicht direkt auf die Lackoberfläche aufgesprüht oder aufgetragen werden. Scharfe Reinigungsmittel, in denen SALMIAK, ALKOHOLE, ÖLE oder SCHEUERMITTEL enthalten sind, dürfen keinesfalls verwendet werden.

Pflegemittel sind grundsätzlich nicht erforderlich. Sollten diese jedoch zum Einsatz kommen, ist darauf zu achten, sie so gering wie möglich aufzutragen. Als Pflegemittel empfehlen wir: KÖNIG UNI MATTREINIGER (KÖ 511), Möbelkur 2000 (erhältlich unter: www.picobello-shop.at)

Das Gleiche gilt bei der Reinigung von Feuerschutzabschlüssen, in deren Falz ein ÜA-Kleber angebracht ist. Dieser Kleber darf ebenfalls nicht mit den oben genannten Reinigungsmitteln in Kontakt gebracht werden.

4. PFLEGEEMPFEHLUNG FÜR GEÖLTE OBERFLÄCHEN

Geölte Holzoberflächen müssen regelmäßig gepflegt werden, damit sie dauerhaft schön bleiben. Nähere Hinweise unter: www.kunex.at

5. SCHLÖSSER

- Auf festen Sitz prüfen.
- Die Schlossfalle muss in das Schließblech einrasten.
- Die Tür muss von beiden Seiten ohne Probleme zu öffnen sein.
- 1x jährlich mit dünnflüssigem Kriechöl sparsam bei der Falle in den Schlosskasten einsprühen.
- Bei Schließern mit Kunststofffalle ist die Falle wartungsfrei. (Bei älteren Schließern mit Metallfalle die Falle leicht nachfetten)

6. BÄNDER

- Kunex-Doppelzapfenbänder sind mit einer speziellen Kunststoffbeschichtung versehen und daher wartungsfrei.
- Kontrolle auf festen Sitz der Bänder. Bei Bedarf mit Inbusschlüssel nachziehen. (Bei älteren Bändern ohne Kunststoffbeschichtung mit wenig Fett nachschmieren.)
- 3-teilige Bänder mit Kunststoffeinsatz sind wartungsfrei (bei Schutz- und Wohnungseingangstüren)

7. TÜRSCHLIESSER

- Wartungsvorschriften des Herstellers beachten.
- Schließer und Schließerarm auf festen Sitz prüfen.
- Einstellung des Türschließers überprüfen - ggf. nachjustieren.

8. BESCHLÄGE - DRÜCKER

- Auf festen Sitz prüfen
- ggf. Schrauben nachziehen bzw. ersetzen.
- Wartungsvorschriften des Herstellers beachten.

9. DICHTUNGEN

- Dichtungssysteme unterliegen wegen ihrer chemischen Zusammensetzung einem natürlichen Verschleiß.
- Auf eventuelle Beschädigung überprüfen und gegebenenfalls ersetzen. (Sehr wichtig bei Feuerschutzabschlüssen).
- Dichtungen keinesfalls mit aggressiven oder Lösungsmittelhaltigen Putzmitteln in Kontakt bringen.

10. PFLEGEHINWEISE FÜR GLASOBERFLÄCHEN

- Es dürfen keine scheuernden oder kratzenden Materialien zur Reinigung verwendet werden.
- Es sind ausschließlich weiche und fusselfreie Tücher (Fensterleder, Microfasertücher) zur Reinigung zu verwenden.
- Die Oberfläche ist regelmäßig mit einem entsprechenden feuchten Reinigungstuch ohne Druck auszuüben zu reinigen.
- Verwenden Sie zur Reinigung klares (evtl. destilliertes) Wasser mit einem Zusatz von Glasreinigungsmitteln.
- Es dürfen keine säurehaltigen, fluoridhaltigen, Waschlauge oder Lösemittel als Reinigungszusatz verwendet werden.

11. SPEZIELLE HINWEISE ZUR REINIGUNG VON SATINIERTEN UND SANDGESTRAHLTEN OBERFLÄCHEN

Die Glasflächen nie punktuell, sondern immer großflächig und möglichst feucht reinigen. Dadurch wird verhindert, dass Verunreinigungen auf der Glasoberfläche (Staub, Sand oder ähnliches), durch das Verreiben beim Putzvorgang, Kratzer erzeugen.

• ENTFERNEN VON FETT

Beim Entfernen von Fett (Fingerabdrücken und ähnlichem) einen vom Fachmann empfohlenen Reiniger großflächig auftragen. Schaumreiniger oder Spirituswasser (1 Kappe Spiritus auf 1 Liter Wasser) haben sich bei diesem Reinigungsvorgang am besten bewährt.

Den aufgetragenen Reiniger mit einem weichen, sauberen fusselfreien farblosen (weißen) Baumwolltuch verteilen. Dabei keinen zu großen Druck ausüben, da dadurch ein Abrieb entsteht, der zu Wolkenbildung führen kann. Diesen Wischvorgang so lange fortsetzen, bis der Reiniger gleichmäßig abtrocknet. Je gleichmäßiger die feuchte Oberfläche, desto geringer die Gefahr einer Wolkenbildung. Nie mit großem Druck trockenreiben! Gegebenenfalls den Vorgang wiederholen, bis die Verunreinigungen entfernt sind.

• ENTFERNEN VON WOLKENBILDUNG

Eine eventuell auftretende Wolkenbildung oder weiße Streifen entstehen durch Abrieb von Reinigungstüchern. Diese lassen sich entfernen, indem mit einem weichen, mit destilliertem (kalkfreiem) Wasser befeuchtetem Tuch und ohne großen Druck großflächig über die Tür gewischt wird.

Die Glasfläche erscheint nach dem Abtrocknen des gleichmäßig verteilten Wasserfilms sauber und ohne Wolkenbildung. Vorgang bitte bei eventuell doch auftretender Wolkenbildung wiederholen.

• ENTFERNEN VON WASSERFLECKEN

Wasserflecken sind Kalkablagerungen (punktförmige weiße Flecken). Diese lassen sich am besten durch Spirituswasser entfernen. Dazu ein mit Spirituswasser benetztes weiches sauberes Tuch großflächig über die fleckige Oberfläche wischen, bis die Kalkflecken entfernt sind. Da hierbei Wolkenbildung auf der Glasoberfläche auftreten kann, diese anschließend wie vor beschrieben entfernen.

Bitte keine Zellstofftücher oder Papiertücher benutzen, da diese einen zu starken Abrieb haben.

Wartung- & Pflegehinweise Schutztüren

1. Das Produkt für den vorbeugenden Brandschutz hat seine Eignung durch zahlreiche Prüfungen, gutachterliche Stellungnahmen sowie einer allgemeinen bauaufsichtlichen Zulassung nachgewiesen. Als Bauelement mit einer zugesicherten Eigenschaft durch ein ÜA-Zeichen verlässt es den Herstellungsort. Es folgt der Einbau und Einsatz beim Bestimmungsort sowie der tägliche Gebrauch. Beim Einbau solcher Elemente ist unbedingt die Einbauanleitung des Herstellers zu befolgen. Es dürfen nur die beigefügten Verbindungsmittel der Zarge zur Wand verwendet werden.

2. KONTROLLE

Die Häufigkeit von durchzuführenden Kontrollen ist vom Benutzungsgrad des Elementes abhängig. Als Richtlinie sollten Kontrollen in regelmäßigen Abständen bei folgenden Einbausituationen durchgeführt werden.

- Türen in Flucht- und Rettungswegen bei Gebäuden mit besonderer Nutzung, wie zB.: Krankenhäuser, Schulen, etc. sollten Kontrollen monatlich durchgeführt werden
- Türen in Gebäuden mit normaler Nutzung, wie zB.: Hochhäuser, Versammlungsstätten, etc. sollten monatlich kontrolliert werden
- Türen als Abschlüsse zu selten begangenen Räumen, wie zB.: Abschlüsse zu Installationsschächten jährlich kontrollieren

Sofern bei Kontrollgängen keine sichtbaren Mängel erkannt werden, sollte eine ausführliche Wartung der Türen in einem Rhythmus von ca. einem Jahr erfolgen. Werden Reparaturen bei Kontrolle oder der Wartung verzeichnet, so sind diese unmittelbar und unverzüglich auszubessern und diese Arbeiten zu dokumentieren.

3. DURCHFÜHRUNG EINER KONTROLLE BEI DREHFLÜGELTÜREN

Unter Kontrolle versteht man eine Sicht- und Funktionskontrolle. Hierbei sollten im wesentlichen folgende Kontrollen durchgeführt werden:

- Die Schlossfalle muss in das Schließblech einrasten
- Türschilder und Türdrücker müssen ausreichend befestigt sein
- Vollständigkeit der Dichtung insbesondere bei Rauchschutztüren
- Die absenkbar Bodendichtung muss das Türblatt im geschlossenen Zustand vollkommen gegen den Boden abdichten
- Beschädigungen der Tür
- Funktionstüchtigkeit der Panikfunktion
- Selbstständiges Schließen der Tür aus jedem möglichen Öffnungswinkel
- Die Tür muss von beiden Seiten ohne Probleme zu öffnen sein (Ausnahme sind Türen mit Panikbeschlag - jedoch Öffnung der Tür mindestens von einer Seite)
- Der Schlossriegel / die Falle muss auch bei Druck auf das Türblatt durch den Drücker vollständig zurück gezogen werden
- Bei zweiflügeligen Türen ist die Funktionalität der Schließfolgeregelung zu prüfen.
- Bei Türen mit Glasausschnitten ist der einwandfreie Sitz der Verglasung und die Verleistung zu prüfen.

4. DURCHFÜHRUNG EINER WARTUNG BEI DREHFLÜGELTÜREN

Die Wartung von Feuer- und Rauchabschlüssen bedarf einer intensiveren Begutachtung des Türelementes als bei der Kontrolle. Sie schließt die Checkliste der Kontrolle jedoch nicht aus, sondern ist als zusätzlich durchzuführende Wartungsarbeiten zu sehen.

Im Einzelnen werden die Bereiche Türbänder, Schloss, Beschlag, Falztreibriegel, Obertürschließer, Schließfolgeregler, Dichtungen, Bodendichtungen, Panikfunktion geprüft.

5. TÜRBÄNDER

Bei Bändern anderer Bauart sind die Wartungsanleitungen der Hersteller zu beachten.

6. SCHLOSS

- Falle und Riegel auf Funktion prüfen, Falle und Riegel säubern und gegebenenfalls leicht nachfetten
- Schloss auf festen Sitz prüfen, ggf. Schrauben am Schlossstulp nachziehen
- Beschädigte, evtl. nicht mehr gangbare Schlösser ersetzen
- Wartungsanleitung der Hersteller beachten

7. BESCHLÄGE

Auf festen Sitz prüfen (Eventuell Schrauben nachziehen bzw. ersetzen)

8. FALZTREIBRIEGEL

- Evtl. Schrauben am Stulp nachziehen
- Beschädigte Verriegelungen austauschen
- Wartungsanleitungen der Hersteller beachten

9. OBERTÜRSCHLIESSER

- Schließer und Schließerarm auf festen Sitz prüfen
- Einstellung des Türschließers überprüfen
- Ggf. Nachjustieren der Schließstärke bzw. des Endanschlages
- Einstell- und Wartungsanleitung der Hersteller beachten

10. SCHLIESSFOLGEREGLER

- Aufliegenden Schließfolgeregler auf festen Sitz und einwandfreie Funktion überprüfen und bei Bedarf an der Justierschraube nachstellen
- Verdeckt liegenden Schließfolgeregler auf einwandfreie Funktion überprüfen und gegebenenfalls einstellen
- Anschlagböcke der Schließfolgeregler, bei Türen, bei denen die Anschlagböcke mittels zwei Schrauben unterhalb des Türfalzes im Türkasten befestigt sind, müssen so befestigt werden, dass eine verschubfeste Fixierung möglich ist (Zahnscheiben unterlegen).

11. FALZDICHTUNGEN

Dichtungssysteme unterliegen wegen ihrer chemischen Zusammensetzung einem natürlichen Verschleiß und müssen in regelmäßigen Abständen gewartet werden. Bei der Wartung ist der Zustand der Falzdichtungen zu überprüfen. Fehlende oder beschädigte Dichtungen sind zu ersetzen. Übergestrichene Dichtungen sind zu erneuern, da die Funktion der Dichtung durch den Farbanstrich nicht mehr gewährleistet werden kann.

12. BODENDICHTUNG

Bei der Bodendichtung ist darauf zu achten, dass sie im geschlossenen Zustand der Tür vollflächig und dicht auf dem Boden aufliegt. Beschädigte Bodendichtungen sind zu erneuern. Großflächige Beschädigungen im Fußboden sind auszubessern. Der Anpressdruck der Dichtung kann über die seitlichen Verstellerschrauben (je nach Hersteller) geändert werden. Eingebaute Flachrundschnellen sind auf einen festen Sitz zu überprüfen. Weiterhin sind die Einstell- und Wartungsanleitungen des Herstellers zu beachten.

13. PANIKFUNKTION

Anforderungen der Panikverschlüsse werden nach EN 179 sowie EN 1125 geregelt. Die Panikfunktion ermöglicht die Flucht nach außen auch bei verschlossenem Türblatt. Schlossriegel und Falle müssen auch bei Druck auf das Türblatt durch den Drücker vollständig zurückgezogen werden. Bei gleichzeitiger Öffnung von Gang- und Standflügel muss diese zwangungsfrei erfolgen.

14. FESTSTELLANLAGEN/FESTSTELLVORRICHTUNGEN

Gemäß TRVB 148 Feststellanlagen für Brandschutz- und Rauchschutzanlagen.

Wartung- & Pflegehinweise Laubengangtüren

I | Allgemeines

1. HOLZ

Bei der KUNEX Laubengangtüre handelt es sich um ein Produkt, das in erster Linie aus Holz und Holzwerkstoffen hergestellt ist.

2. OBERFLÄCHE

Bei KUNEX Laubengangtüren werden spezielle Beschichtungen verwendet, die für den jeweiligen Einsatzzweck geeignet sind. Bei dunklen Oberflächen kann sich bei starker Sonneneinstrahlung die Oberflächentemperatur der Türe erhöhen. Durch die auftretenden Temperaturunterschiede kann es zu einem Verzug der Türe kommen. Falls hier ein Verzug auftritt, sind gegebenenfalls die Bänder nachzustellen bzw. der KUNEX-Kundendienst zu informieren.

3. BESCHLÄGE

Die eingesetzten Schlösser und Bänder sind regelmäßig auf Kondenswasser zu kontrollieren und bei Bedarf entsprechend zu reinigen. Wir empfehlen ein regelmäßiges Ölen der Bänder alle 6 Monate sowie einmal jährlich das Schloss. Bitte verwenden Sie ausschließlich harz- und säurefreies Öl (z.B. Nähmaschinenöl).

II | Einbau

1. Der Einbau des Elementes darf nur von geschultem Fachpersonal gemäß der gültigen KUNEX Einbauanleitung durchgeführt werden. Bei der Anlieferung und vor dem Einbau ist das gesamte Element auf eventuelle Transportschäden zu kontrollieren. Wenn es zu Beschädigungen gekommen ist, sind diese zu dokumentieren und an den KUNEX Kundendienst weiterzuleiten (Vermerk auf dem Lieferschein und mit einem Foto dokumentieren).

2. Bei der Montage von Türen und Zargen in Feuchträumen sowie in Räumen, in welchen die Böden naß-feucht gereinigt werden, sind sowohl die Türblattunterkanten als auch der Zargenanschluss zum Boden gegen Feuchtigkeitseinwirkung zu versiegeln.

III | Schutz des Elementes während der Bauphase

1. Wenn es zu Verschmutzungen des Elementes während der Bauphase kommt, sind diese sofort mit geeigneten Reinigungsmitteln zu entfernen. Nach Abschluss der Bauphase ist das gesamte Element auf Schäden und Verschmutzungen zu kontrollieren. Speziell im Bereich der Bodenschwelle und der Dichtungen ist auf Fremdkörper (Späne, Mörtelreste...) zu achten, die ein sauberes Anliegen des Türblattes am Rahmenstock beeinträchtigen können.

2. KUNEX-PROFITIPP

Nach der Montage des Elementes ist der Einbau zu kontrollieren, folgende Punkte sollten dabei beachtet werden:

- Ist der Türstock gerade und fest eingebaut?
- Wurden alle Teile am Türblatt montiert?
- Liegt das Türblatt umlaufend an der Dichtung an? (Ein Blatt Papier zwischen Türblatt und Dichtung einklemmen, dieses muss zwischen Türblatt und Dichtung ausreichend geklemmt sein und darf sich nicht ohne Widerstand wieder herausziehen lassen).
- Schließfunktion überprüfen, lässt sich die Türe leicht versperrn?
- (Ein leichter Anpressdruck ist ein Zeichen das die Dichtung sauber anliegt).

Falls einer dieser Punkte von Ihrer Seite negativ beurteilt wird, ist der Monteur bzw. der KUNEX Kundendienst zu verständigen, um die Ihnen aufgefallenen Mängel zu beheben.

IV | Pflegehinweise

1. REINIGUNG DER OBERFLÄCHE

Die Oberfläche ist mit einem robusten Schichtstoff belegt und kann mit handelsüblichen, nicht aggressiven und nicht scheuernden Reinigungsmitteln gereinigt werden. Es ist besonders darauf zu achten, dass eine erste Reinigung erst 3 Wochen nach Einbau der Türe erfolgt, um ein ausreichendes Aushärten der verwendeten Materialien zu gewährleisten.

2. REINIGUNG UND KONTROLLE DER KANTEN

Die Kantenbereiche der Türe sind in regelmäßigen Abständen auf Tauwasser und Feuchtigkeit zu kontrollieren und bei Bedarf abzuwischen. Wenn es hier zu leichten Rissen oder Unebenheiten kommt, ist in jedem Fall sofort eine Behandlung mit dem Pflegeset durchzuführen und gegebenenfalls der KUNEX-Kundendienst zu verständigen. Ebenfalls sind die Kanten auf eventuelle Beschädigungen zu kontrollieren und bei Bedarf sofort mit dem Pflegeset auszubessern bzw. bei größeren Schäden der KUNEX-Kundendienst zu informieren. Durch die regelmäßige Anwendung des Pflegesets und der regelmäßigen Kontrolle auf Feuchtigkeit und Beschädigungen im Falzbereich verlängern Sie die Lebensdauer Ihrer Türe.

3. KONTROLLE DER DICHTUNGEN

Bei der KUNEX Laubengangtüre kommen ausschließlich hochwertige Silikonichtungen zum Einsatz. Diese Dichtungen sind regelmäßig von Verschmutzungen zu befreien, um einen dichten Abschluss zu gewährleisten. Wir empfehlen regelmäßig die Dichtungen mit Talkumpuder nachzupflegen, um dem Brüchigwerden der Dichtung vorzubeugen. Speziell im oberen Eckbereich ist die Dichtung auf einen exakten Sitz zu kontrollieren. Hier dürfen in der Dichtungsebene keine Lücken entstehen, diese würden eine Undichtheit der Türe begünstigen.

4. KONTROLLE AUF TAUWASSER

Die Laubengangtüre entspricht in Ihrer Ausführung den aktuell gültigen Normen im Bezug auf die geforderten Eigenschaften. Es kann aufgrund verschiedener äußerer Einflüsse zur Bildung von Kondenswasser im Falzbereich, an den Beschlägen sowie auch an der Türblattoberfläche kommen. Diese Feuchtigkeit ist in jedem Fall sofort zu entfernen! Wird das Tauwasser nicht entfernt, kann es zu Schäden am Türblatt oder des Holzstockes kommen.

VORBEUGENDE MASSNAHMEN ZUR TAUWASSERBILDUNG

- regelmäßige Kontrolle der Dichtungen (speziell in den Ecken)
- Kontrolle des Türblattverzuges
- Kontrolle des Türstockverzuges
- sauberes Anliegen der Dichtung kontrollieren
- richtiges Lüften

V | Richtig Lüften: Kunex Profitipp

1. WARUM RICHTIGES LÜFTEN SO WICHTIG IST

- Sie schaffen sich ein gesundes behagliches Raumklima
- Sie senken Ihre Heizkosten
- Sie erhöhen die Lebensdauer Ihrer Fenster und Türen

Da bei der heutigen Bauweise, im Gegensatz zu früher, die Gebäudehülle weitaus dichter und besser isoliert ist, sinken die Heizkosten. Der Luftaustausch und der damit verbundene Feuchtigkeitstransport wird jedoch dadurch weitgehend unterbunden. Um dennoch ein gesundes Raumklima ohne Schimmelbefall und Feuchteschäden zu erhalten, ist das richtige Lüften sehr wichtig.

Falsches oder fehlerhaftes Lüften belastet das Raumklima und somit die Lebensqualität Ihres Wohnraumes. Feuchtigkeit, Staub oder Schadstoffe können sich im Wohnraum anreichern und dadurch das Wohlbefinden in den eigenen vier Wänden sowie die Gesundheit beeinträchtigen.

Zu geringe Luftaustauschraten führen zu erhöhtem CO₂-Gehalt und damit zu Ermüdungserscheinungen und verminderter Konzentrationsfähigkeit.

Deswegen ist richtiges Lüften die zentrale Voraussetzung für eine hohe Luft- und somit auch für eine hohe Lebensqualität. Richtiges Lüften hilft Ihnen zusätzlich Energie zu sparen, da sich frische, trockene Luft schneller erwärmen lässt als zu feuchte Luft.

2. KUNEX EMPFIEHLT

- Alle 2 - 3 Stunden kurz lüften (je kälter es draußen, ist desto kürzer kann gelüftet werden)
- Wenn möglich eine Querlüftung über 2 gegenüberliegende Öffnungen.
- Die relative Luftfeuchtigkeit im Wohnraum sollte 55% über einen längeren Zeitraum nicht überschreiten.
- Die Raumtemperatur sollte nicht unter 18 °C fallen.
- Innentüren zwischen unterschiedlich beheizten Räumen möglichst geschlossen halten.
- Badezimmer nach dem Baden oder Duschen sofort lüften.
- Während des Duschens die Badezimmertüre geschlossen halten.
- Küchentüren während des Kochens geschlossen halten.
- Wäsche zum Trocknen in gut belüfteten Räumen aufhängen.

VI | Baufeuchtigkeit

1. Während des Austrocknens bei Neu- oder Umbauten wird die Luft mit enormen Mengen Wasserdampf aus Innenputz oder Estrich angereichert. Während dieser Phase ist es sehr wichtig, die Lüftungszyklen zu erhöhen. Es ist darauf zu achten, dass der Einbau nur in gut ausgetrockneten Baukörpern erfolgt.

Falls das nicht der Fall ist, können schwere Schäden am Türelement auftreten (Verzug, Schimmel, Lackablösungen im Kantenbereich...). Wenn das Element derartige Erscheinungen aufweist, ist in jedem Fall die Anzahl der Lüftungszyklen zu erhöhen (auch im Winter bei Schnee, Regen oder Nebel). Während dieser Phase empfehlen wir mindestens 4 x täglich eine Stoßlüftung für mindestens 20 - 30 Minuten.

Das beste Lüftungsergebnis erreichen Sie auch hier durch eine Querlüftung, wenn möglich über mehrere Stockwerke (Achtung: wenn es zu einem Durchzug kommt, sind Fenster und Türen gegen ein unkontrolliertes Zuschlagen zu sichern!).

Verkaufs- & Lieferbedingungen

I | Allgemeines

- Die folgenden Verkaufs- und Lieferbedingungen gelten für alle Geschäftsbeziehungen zwischen uns und dem Kunden („Käufer“). Die zum Zeitpunkt des Vertragsabschlusses jeweils gültige Fassung der Verkaufs- und Lieferbedingungen ist maßgeblich. Abweichende, entgegenstehende oder ergänzende Geschäftsbedingungen werden, selbst bei Kenntnis, nicht Vertragsbestandteil, es sei denn, wir haben diese ausdrücklich schriftlich anerkannt. Dies gilt auch, wenn wir im Einzelfall abweichenden Bedingungen des Käufers nicht (nochmals) widersprechen. Bedingungen des Käufers verpflichten uns auch dann nicht, wenn darin deren Gültigkeit als ausdrückliche Bedingung genannt ist. Die Erbringung von Leistungen durch uns gilt nicht als Unterwerfung unter abweichende Bedingungen des Käufers, und zwar auch dann nicht, wenn wir in Kenntnis entgegenstehender oder abweichender Bedingungen des Käufers sind und keinen Vorbehalt dagegen äußern.

Bei Widersprüchen in den Vertragsgrundlagen gilt nachstehende Reihenfolge: (i) Sondervereinbarungen, soweit diese von uns ausdrücklich und schriftlich bestätigt wurden, (ii) die Verkaufs- und Lieferbedingungen (in der jeweils gültigen Fassung) sowie (iii) gesetzliche Normen.

- Unsere Angebote, Prospekte und Preislisten sind unverbindlich und freibleibend. Die Bestellung des Käufers stellt ein bindendes Anbot auf Abschluss eines Kaufvertrages über die bestellte Ware dar. Vertragsabschlüsse kommen erst durch unsere schriftliche Auftragsbestätigung oder eine von uns gesetzte Erfüllungshandlung (zB Auslieferung/Versendung der Ware) zustande. Zur Annahme einer Bestellung steht uns eine Frist von [zwei] Wochen, gerechnet ab Eingang der Bestellung, zur Verfügung; bis zum Ablauf dieser Frist ist der Käufer an seine Bestellung gebunden. Eine automatisch per E-Mail versandte Bestellbestätigung stellt keine Auftragsbestätigung bzw keine Annahme des Angebots des Käufers durch uns dar, sondern soll den Käufer nur darüber informieren, dass die Bestellung eingegangen ist.

Der Käufer hat die Auftragsbestätigung umfassend, insbesondere am Hinblick auf Preise, voraussichtliche Liefertermine, Stückzahl, Artikelbezeichnung, etc unverzüglich zu prüfen. Abweichungen der Auftragsbestätigung von der Bestellung hat der Käufer unverzüglich nachweislich schriftlich zu rügen, andernfalls Korrekturen nicht vorgenommen werden können und der Inhalt der Auftragsbestätigung bei unterlassener Korrekturanforderung für den Auftrag verbindlich wird.

Alle sonstigen, auch später getroffenen Vereinbarungen oder Nebenabreden werden erst durch unsere schriftliche Bestätigung wirksam.

- Die in den Angeboten, Prospekten, Katalogen, Preislisten angeführten Preise sind, wenn nicht ausdrücklich anders schriftlich vereinbart, unverbindlich und freibleibend. Weiters sind die Preise nichtkartellierte, unverbindlich empfohlene Verkaufsrichtpreise exkl. USt. Treten zwischen Vertragsabschluss und Lieferung Kostenerhöhungen infolge von Umständen ein, die nicht von uns verschuldet sind, wie zB bei relevanten gesetzlichen Änderungen, Teuerungen der Rohstoffe, Lohnkostenerhöhungen durch Gesetz, Verordnung oder Kollektivvertrag, so erfolgt eine äquivalente Korrektur unserer Preise. Die Parteien haben Kenntnis über die derzeitige Existenz von Lieferengpässen bei Rohstoffen (Holz, Papier, etc) sowie von Marktschwankungen hinsichtlich Verfügbarkeit und Kosten von anderen Rohmaterialien / Vorprodukten, die den normalen Geschäftsgang und die Ausführung von Bestellungen auf eine Art und Weise und für eine Zeitdauer beeinflussen können, auf die wir keinen Einfluss haben. Zur endgültigen Verrechnung kommen die am Tag der Lieferung gültigen Preise.

- Durch unseren Vertragsabschluss (Lizenznummer 1472) mit der ARA (Altstoff Recycling Austria) sind wir von der Rücknahmepflicht für Verpackung entbunden.

II | Lieferung

- Die von uns angegebenen Lieferzeiten bzw. -fristen gelten stets als annähernd und unverbindlich. Grundlegende Lieferfristen, die von uns angemessen überschritten werden können, ergeben sich aus den von uns in der Auftragsbestätigung angegebenen Richtwerten. **Die Lieferfrist beginnt mit dem Datum der schriftlichen Auftragsbestätigung zu laufen, sofern und soweit bis dahin die vom Käufer zu liefernden Unterlagen und Informationen bei uns nachweislich eingelangt sind.**

- Alle Waren gelten „ab Werk“ verkauft. Bei Leistungen, die keine Lieferung oder deren Teil darstellen, ist der Erfüllungsort dort, wo die Leistung erbracht wird. **Für Lieferungen ab Werk/Lager ist die Lieferung bei Abgabe der Meldung der Bereitstellung erfüllt.** Der Käufer hat die Ware sofort nach Erhalt der schriftliche Mitteilung über die Bereitstellung am vereinbarten Abnahmeort zu prüfen und zu übernehmen. Verzichtet der Käufer ausdrücklich oder stillschweigend auf die Prüfung der Ware, gilt der Liefergegenstand bei Verlassen des Auslieferungslagers als ordnungsgemäß geliefert und abgenommen. Bei verzögertem Abgang ab Werk, der auf Umstände zurückzuführen ist, die auf Seiten des Käufers liegen, geht die Gefahr mit dem Tag der Versandbereitschaft auf den Käufer über. Die Ware lagert in diesem Fall auf Rechnung und Gefahr des Käufers. Das Recht, die Übernahme der Ware zu verlangen, wird hierdurch nicht berührt.

Behördliche und etwaige erforderliche Genehmigungen Dritter sind vom Käufer rechtzeitig in eigener Verantwortung und auf eigene Kosten zu erwirken. Erfolgen solche Genehmigungen nicht rechtzeitig, so verlängert sich die Lieferfrist entsprechend.

- Wir behalten uns **jederzeitige Konstruktions- und Formänderungen** vor. Die Angaben in den Beschreibungen unserer Erzeugnisse sind als annähernde Angaben zu betrachten. Als vertraglich zugesichert gelten nur solche Eigenschaften, die in der Auftragsbestätigung ausdrücklich als zugesicherte Eigenschaften bezeichnet sind.

- Lieferungen erfolgen im Rahmen unserer Verkaufs- und Lieferbedingungen in Form von Sammelzustellungen; wir sind jedoch auch zu Teil- oder Vorlieferungen berechtigt. Für Lieferungen unter einem Warenwert von € 1.000,- wird eine Frachtkostenpauschale in der Höhe von € 35,- verrechnet.

- Die gelieferte Ware ist generell nur vorgereinigt und entspricht nicht einer Endreinigung. Diese ist im Zuge des Einbaus kundenseitig durchzuführen.

- Abrufaufträge werden maximal 4 Wochen - gerechnet ab dem bestätigten Liefertermin - kostenlos in Allhaming gelagert. Danach erfolgt, sofern zwischen den Vertragsparteien nichts anderes vereinbart wurde, nach unserer Wahl entweder die Zustellung oder es werden pro angefangener Woche 0,5 % des Netto-Warenwertes als Lagerungskosten verrechnet. Ab der 10. Woche erhöhen sich die Einlagerungskosten auf 1 % des Netto-Warenwertes pro angefangener Woche. Zusätzlich wird ab der 5. Einlagerungswoche eine Bearbeitungsgebühr von € 25,- fällig. Wird die Ware nicht zur Lieferung innerhalb von 1 Jahr ab Bestelldatum abgerufen, so können wir vom Vertrag zurücktreten und eine Stornogebühr in Höhe von 90 % des Netto-Warenwertes verrechnen.

III | Zahlung

- Sofern nichts anderes schriftlich vereinbart wurde, ist die Auftragssumme unverzüglich netto Kasse bei Fakturerhalt zu begleichen.

- Bei Zahlungsverzug oder Hervorkommen solcher Umstände in den wirtschaftlichen Verhältnissen des Vertragspartners, welche unsere Forderungen als nicht mehr ausreichend gesichert erscheinen lassen, sind wir berechtigt, alle noch offenen Forderungen bei gleichzeitiger Einstellung jeder weiteren Lieferung sofort fällig zu stellen, von allen noch nicht erfüllten Verträgen zurückzutreten, wobei erhaltene Vorauszahlungen bis zur Festsetzung einer allfälligen Entschädigungsleistung einbehalten werden können und die Herausgabe aller noch nicht bezahlten Waren zu verlangen.

- Der Käufer ist **nicht berechtigt, Zurückbehaltungs- oder sonstige Leistungsverweigerungsrechte** geltend zu machen oder mit Gegenansprüchen aufzurechnen, es sei denn, es handelt sich um eine von uns ausdrücklich schriftlich anerkannte oder durch rechtskräftiges Gerichtsurteil festgestellte Forderung.

- Bei Zahlungsverzug sind wir berechtigt, die **gesetzlichen Verzugszinsen** gemäß § 456 UGB zu berechnen. **Sämtliche Kosten der Einbringlichmachung**, insbesondere Mahn-, Inkasso und Rechtsanwaltskosten, sei es gerichtlich oder vorprozessual, oder alle Kosten die einer Kredit- oder Inkassoorganisation oder einem Rechtsanwalt daraus entstehen, gehen **zu Lasten des Säumigen**.

- Wir sind trotz anderslautender Bestimmungen bzw Widmungen des Käufers berechtigt, **Zahlungen** zunächst auf dessen ältere Schulden anzurechnen. Sind bereits Kosten (egal, welcher Art) und Zinsen durch den Verzug entstanden, so sind wir berechtigt, die Zahlung zunächst auf Kosten, dann auf Frachten, Spesen, sonstige Aufwendungen und Nebengebühren, dann auf die Zinsen und zuletzt auf die Hauptleistung anzurechnen.

- Im Fall eines unberechtigten Vertragsrücktritts durch den Käufer sind wir berechtigt, entweder den erlittenen Schaden und entgangenen Gewinn, oder eine Stornogebühr von bis zu 100 % der Auftragssumme zu verlangen, ohne dass wir einen konkreten Schadensnachweis zu erbringen haben.

Die Stornogebühr unterliegt nicht dem richterlichen Mäßigungsrecht.

IV | Eigentumsvorbehalt

- Unsere Vertragspartnern ist es untersagt, unsere Forderungen an Dritte, insbesondere auch Banken, abzutreten.

- Die Ware verbleibt bis zur Erfüllung sämtlicher uns gegenüber dem Käufer aus dem jeweiligen Auftrag zustehender Ansprüche, insbesondere bis zur Erfüllung sämtlicher Zahlungen (Rechnungsbeträge, Zinsen, Kosten, Mahnspesen, etc), im alleinigen Eigentum von uns („Vorbehaltsware“) und war auch dann, wenn einzelne Teile bereits bezahlt sind. Bis zu diesem Zeitpunkt ist der Käufer nur mit unserer vorherigen schriftlicher Zustimmung berechtigt, die Ware weiterzuveräußern, zu be- oder verarbeiten oder zu vereinigen, außer in jenen Fällen, in denen die Ware ausdrücklich zur Weiterveräußerung, Be- bzw. Verarbeitung oder Vereinigung bestimmt ist.

- Der Kunde tritt uns für den Fall der Weiterveräußerung der Vorbehaltsware schon jetzt bis zur Begleichung der Forderungen von uns, die ihm aus dem Weiterverkauf entstehenden, insbesondere künftigen Forderungen gegen seinen Kunden/Auftraggeber zahlungshalber ab, ohne dass es noch späterer besonderer Erklärungen bedarf; die Abtretung erstreckt sich auch auf Saldoforderungen, die sich im Rahmen bestehender Kontokorrentverhältnisse oder bei Beendigung derartiger Verhältnisse des Kunden mit seinen Auftraggebern ergeben. Wird die Vorbehaltsware zusammen mit anderen Gegenständen weiterveräußert, ohne dass für die Vorbehaltsware ein Einzelpreis vereinbart wurde, so tritt der Kunde uns mit Vorrang vor den übrigen Forderungen denjenigen Teil der Gesamtpreisforderung ab, der dem von uns in Rechnung gestellten Wert der Vorbehaltsware entspricht. Bis auf Widerruf ist der Käufer zur Einziehung der abgetretenen Forderungen aus der Weiterveräußerung befugt; er ist jedoch nicht berechtigt, über sie in anderer Weise zu verfügen. Auf unser Verlangen hat der Käufer die Abtretung seinem Kunden/Auftraggeber bekannt zu geben und uns die zur Geltendmachung seiner Rechte gegen seinen Kunden/Auftraggeber erforderlichen Unterlagen, z. B. Rechnungen, auszuhändigen sowie alle erforderlichen Auskünfte zu erteilen. Sämtliche Kosten der Einziehung und etwaiger Interventionen trägt der Käufer. In jedem Fall hat der Käufer über die Abtretung einen entsprechenden Vermerk in seinen Büchern sowie auf seinen Fakturen anzubringen.

Verkaufs- & Lieferbedingungen

IV | Eigentumsvorbehalt

- Wird Vorbehaltsware vom Kunden zu einer neuen beweglichen Sache verarbeitet, so erfolgt dies für uns, ohne dass wir dadurch verpflichtet werden. Die neue Sache geht in das Eigentum von uns über. Bei Verarbeitung mit fremden Sachen erwerben wir Miteigentum an der neuen Sache nach dem Verhältnis des Wertes der Vorbehaltsware zu der anderen Ware zum Zeitpunkt der Verarbeitung.
- Kommt der Käufer mit seiner Zahlungspflicht ganz oder teilweise in Verzug, liegt eine Überschuldung oder Zahlungseinstellung vor oder ist ein Insolvenzantrag gestellt oder ein Insolvenzverfahren eröffnet, sind wir berechtigt, sämtliche noch unter Eigentumsvorbehalt stehende Waren sofort an uns zu nehmen. Bei einer Pfändung oder sonstigen Inanspruchnahme des Kaufgegenstandes ist der Käufer verpflichtet, unser Eigentum geltend zu machen, uns unverzüglich zu verständigen und uns alle Kosten für die Erhaltung unseres Eigentums zu ersetzen.
- Während der Dauer des Eigentumsvorbehaltes ist der Kaufgegenstand gegen alle versicherbaren Risiken zu versichern und die Versicherungspolize zu unseren Gunsten zu vinkulieren.
- Der Käufer hat die Pflicht, während der Dauer des Eigentumsvorbehaltes den Kaufgegenstand in ordnungsgemäßem Zustand zu halten und uns von allfälligen exekutiven Maßnahmen unverzüglich zu informieren.

V | Gewährleistung, Schadenersatz und Retournahme

- Beanstandungen wegen unvollständiger und/oder unrichtiger Lieferung oder Rügen wegen erkennbarer Mängel** (Bekanntgabe von Art und Umfang des Mangels) sind unverzüglich, **innen 7 Werktagen**, bei sonstigem Ausschluss, schriftlich entweder per Telefax oder E-Mail nach Maßgabe der Bestimmungen des Signaturgesetzes, geltend zu machen oder sind bei sonstigem Ausschluss auf den Versandpapieren/Frachtpapieren zu vermerken. Der Käufer hat zu beweisen, dass der Mangel bei der Übergabe vorhanden war. Die Anwendung der §§ 924, 933b Allgemeines Bürgerliches Gesetzbuch wird ausgeschlossen.
Verdeckte Mängel sind bei sonstigem Anspruchsverlust **innen 7 Werktagen ab ihrer Feststellung** schriftlich zu rügen. **Der Käufer hat den Zeitpunkt der Feststellung nachzuweisen.**
Behauptete Transportschäden sind ebenfalls vom Käufer in geeigneter Form auf den Frachtpapieren bei sonstigem Ausschluss der Geltendmachung zu vermerken.
Bei Unterlassung der sofortigen und zumutbaren Rügepflicht, wie hier vereinbart, gilt die Lieferung als genehmigt und ist auch die Geltendmachung von Transportschäden gegenüber uns ausgeschlossen.
- Gewähr wird für solche Mängel geleistet, von denen der Käufer nachweist, dass sie bereits im Zeitpunkt der Annahme bzw. (wenn keine Annahme vorgesehen ist) der Lieferung bestanden haben. Die Gewährleistungsfrist beträgt zwölf Monate, soweit nicht für einzelne Liefergegenstände besondere Gewährleistungsfristen vereinbart sind. Dies gilt auch für die Liefer- und Leistungsgegenstände, die mit einem Gebäude oder Grund und Boden fest verbunden werden. Der Lauf der Gewährleistungsfrist beginnt mit dem Zeitpunkt des Gefahrenüberganges, spätestens jedoch mit der Abnahme.
- Gewährleistungsansprüche können nach unserer Wahl durch Verbesserung, Austausch oder Preisminderung erfüllt werden. Der Käufer verzichtet auf die Wandlung des Vertrages. Für die Verbesserung bzw. den Austausch hat der Käufer uns die erforderliche Zeit und Gelegenheit in angemessenem Umfang zu gewähren. Verweigert er diese oder wird diese in unangemessener Weise verkürzt, sind wir von der Gewährleistung bzw. der Mängelbeseitigung befreit. Die Verbesserung erfolgt nach unserer Wahl am Ort, an dem sich die Ware befindet, oder in unserem Werk/Lager. Alle im Zusammenhang mit der Mängelbehebung entstehenden Nebenkosten (wie zB.: für Ein- und Aufbau, Transport, Entsorgung, Fahrt- und Wegzeit) gehen zu Lasten des Käufers.
- Mengenabweichungen von bis zu 10 % der bestellten Mengen bilden bei Lagerlieferungen keinen Reklamationsgrund. Bloße Mängelrügen entbinden nicht von der Zahlungsverpflichtung. Nichteinhaltung der Zahlungsbedingungen entbinden den Lieferanten von jeder Pflicht der Gewährleistung.
- Für die Kosten einer durch den Käufer selbst vorgenommenen Mängelbehebung haben wir nur dann aufzukommen, wenn wir hierzu vorher unsere schriftliche Zustimmung gegeben haben.
- Mängelrügen werden (mit Ausnahme bei versteckten Mängeln) nur berücksichtigt, wenn sich die Leistung noch im Zustand der Übergabe befindet. Von der Gewährleistung und jeder sonstigen wie immer gearteten Haftung, gleich, aus welchem Rechtsgrund, **ausgeschlossen** sind solche Mängel, die auf nachlässige, unsachgemäße, unsorgfältige oder unrichtige Behandlung bzw. Nutzung, auf Nichtbeachtung von Beschreibungen und Vorgaben oder auf außerhalb normaler Betriebsbedingungen liegende Umstände zurückzuführen sind. Dies gilt ebenso bei Mängeln, die auf vom Käufer beigelegtes Material zurückzuführen sind. Ebenso haften wir - egal aus welchem Rechtsgrund - nicht für Beschädigungen, die auf Handlungen Dritter oder externe, außerhalb unseres Einflussbereiches liegende chemische Einflüsse zurückzuführen sind. KUNEX-Produkte unterliegen einer ständigen Qualitätskontrolle. Aber auch wir können Farb- und Strukturunterschiede des Holzes, selbst innerhalb eines Furnierstammes, nicht beeinflussen. Sie sind vielmehr ein Zeichen der Schönheit und Exklusivität eines naturgewachsenen Werkstoffes.

- Die gelieferten Produkte sind ausschließlich durch Fachpersonal einzubauen und in Betrieb zu nehmen. Widrigenfalls übernehmen wir keine wie immer geartete Haftung aus dem Titel der Gewährleistung und/oder Schadenersatz.
- Schadenersatzansprüche aus Sach- und Vermögensschäden uns gegenüber sind ausgeschlossen sofern uns nicht grobe Fahrlässigkeit oder Vorsatz trifft.
- Wir haften für von uns oder von unseren Erfüllungsgehilfen verursachte und verschuldete Personenschäden. Für andere von unserem Erfüllungsgehilfen verursachte Schäden haften wir nur, wenn vom Käufer zumindest grobe Fahrlässigkeit nachgewiesen wird.
Der Höhe nach ist die Haftung des Verkäufers für jegliche Schäden, soweit dem nicht zwingendes Recht entgegensteht, insgesamt mit dem Marktwert der Lieferung begrenzt
- Die Retournahme von fertig produzierter Ware (nicht älter als 3 Monate ab Auslieferungsdatum) erfolgt nur nach positiver Prüfung und schriftlicher Genehmigung seitens KUNEX und unter Verrechnung von 20 % Manipulationsgebühr. Retournahme muss ordnungsgemäß verpackt und unbeschädigt sein. Keine Retournahme für Zargen sowie Produkte mit Lieferzeit 5 bzw. 10 Werktagen möglich!

VI | Erfüllungsort und Gerichtsstand

Als Erfüllungsort wird der Sitz der Firma KUNEX Vertriebs GmbH & Co. KG, 4511 Allhaming 98, vereinbart. Für sämtliche sich aus dem Vertrag mittelbar oder unmittelbar ergebenden Streitigkeiten wird die Zuständigkeit des sachlich in Betracht kommenden Gerichtes in Traun vereinbart.

Es gilt österreichisches Recht. Es wird weiters der Ausschluss der internationalen Zuständigkeitsnormen und Kollisionsnormen sowie des UN-Kaufrechtes ausdrücklich vereinbart.

KUNEX® BESTELLUNG

Firma
(Stempel)

AUFTRAGSNUMMER: _____

Blatt Nr: _____ Gesamt: _____

Datum: _____

*Kommission: _____

Zeichen: _____

Wunschtermin: _____

Kontrolltage: ja nein

*8 Stellen werden auf jeder Etikette (Tür + Zarge) angeführt

KUNEX Vertriebs GmbH & Co.KG
4511 Allhaming 98/00.

T: +43 (0)7227/61316-0
E: tueren@kunex.at
www.kunex.at

Straße

PLZ / Ort

Ansprechpartner
(Unterschrift)

Pos.	Stück	TÜRBLATT (Modell)	ZARGE (Modell)	OBERFLÄCHE	Glas- lichte	Ver- glasung	FFO	Schloss	BESTELLMASSE			Aufgeh- richtung (L/R)	SONSTIGES (zB: Zubehör, ...)	
									TÜRBLATT (Angaben in mm)	FERTIGZARGE (Angaben in mm)	MSt.			
		Breite	Höhe	Breite	Höhe	Breite	Höhe	MSt.						
		AS												
		FS												
		AS												
		FS												
		AS												
		FS												
		AS												
		FS												
		AS												
		FS												
		AS												
		FS												
		AS												
		FS												
		AS												
		FS												
		AS												
		FS												
		AS												
		FS												
		AS												
		FS												
		AS												
		FS												
		AS												
		FS												
		AS												
		FS												
		AS												
		FS												
		AS												
		FS												
		AS												
		FS												
		AS												
		FS												
		AS												
		FS												
		AS												
		FS												
		AS												
		FS												
		AS												
		FS												
		AS												
		FS												
		AS												
		FS												
		AS												
		FS												
		AS												
		FS												
		AS												
		FS												
		AS												
		FS												
		AS												
		FS												
		AS												
		FS												
		AS												
		FS												
		AS												
		FS												
		AS												
		FS												
		AS												
		FS												
		AS												
		FS												
		AS												
		FS												
		AS												
		FS												
		AS												
		FS												
		AS												
		FS												
		AS												
		FS												
		AS												
		FS												
		AS												
		FS												
		AS												
		FS												
		AS												
		FS												
		AS												
		FS												
		AS												
		FS												
		AS												
		FS												
		AS												
		FS												
		AS												
		FS												
		AS												
		FS												
		AS												
		FS												
		AS												
		FS												
		AS												
		FS												
		AS												
		FS												
		AS												
		FS												
		AS												
		FS												
		AS												
		FS												
		AS												
		FS												
		AS												
		FS												
		AS												
		FS												
		AS												
		FS												
		AS												
		FS												
		AS												
		FS												
		AS												
		FS												
		AS												
		FS												
		AS												
		FS												
		AS												
		FS												
		AS												
		FS												
		AS												
		FS												
		AS												
		FS												
		AS												
		FS												
		AS												
		FS												
		AS												
		FS												
		AS												
		FS												
		AS												
		FS												
		AS												
		FS												
		AS												
		FS												
		AS												
		FS												
		AS												
		FS												
		AS												
		FS												
		AS												
		FS												
		AS												
		FS												
		AS												
		FS												
		AS												
		FS												
		AS												

Reklamationsmeldung

E-Mail: kundenservice@kunex.at

Seite 1/3

1. Daten FACHHÄNDLER		
Firma:		
Anschrift:		PLZ/Ort:
Telefon:	Telefax:	Email:
gemeldet von:	gemeldet am:	zuständig:
Auftrags-Nummer:	Auftrags-Position:	
Kommission:		
2. Daten MELDUNG TISCHLER oder ZWISCHENHÄNDLER		
Firma:		
Anschrift:		PLZ/Ort:
Telefon:	Telefax:	Email:
eingetragen von:	erstellt am:	zuständig:
3. Daten ENDKUNDE (Angaben nur erforderlich, wenn ein Austausch durch den Kunex-Kundendienst erfolgt)		
Anrede / Titel:	Vorname:	Nachname:
Anschrift:		PLZ/Ort:
Telefon tagsüber:	Telefon abends	
Email:		
4. Beschreibung der AB / Positionsnummer (ohne Angabe keine Bearbeitung möglich)		
5. Beschreibung der Reklamation (eventuell Skizze)		
5a. Kundenwunsch		
6a. FOTOS / mind. 4 Fotos (siehe Beispielfotos ■ Seite 3): 1 x Gesamtansicht des Elementes, 2 x Reklamationsdetail aus verschiedenen Richtungen, 1 x Türblattunterkante mit AB-Nr. (wenn möglich)		
6b. Zusätzlich Produktionsnummer bei Zargen (siehe Beispielfotos ■ Seite 3):		

Hinweis ohne Beispielfotos keine Reklamationsbearbeitung möglich

Reklamationsmeldung

E-Mail: kundenservice@kunex.at

Seite 2/3

■ Bandbezugslinien 2 Bänder

Angabe der Bandbezeichnung bzw. Angaben zur Bandbohrung

Bandtyp: _____

Bandbohrung gerichtet für: _____

Kontrolle Zargeneinbau
(bitte ankreuzen)

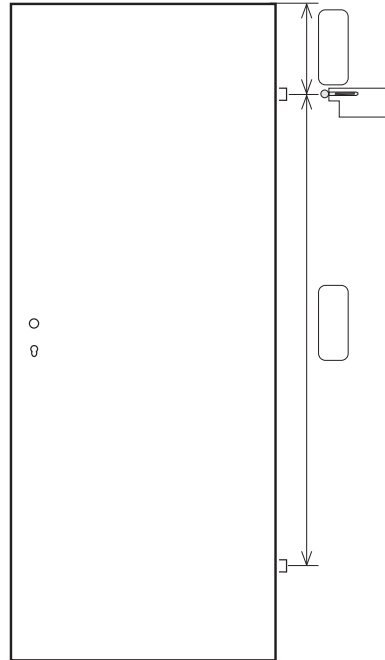
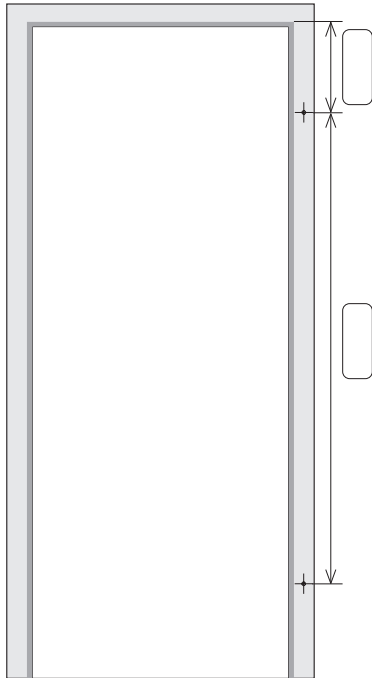
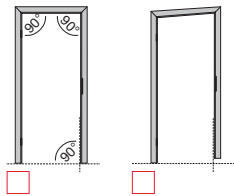
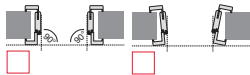

■ Bandbezugslinien 3 Bänder

Angabe der Bandbezeichnung bzw. Angaben zur Bandbohrung

Bandtyp: _____

Bandbohrung gerichtet für: _____

Kontrolle Zargeneinbau
(bitte ankreuzen)

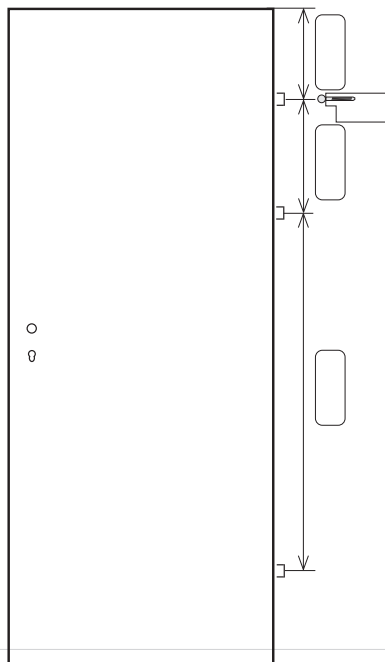
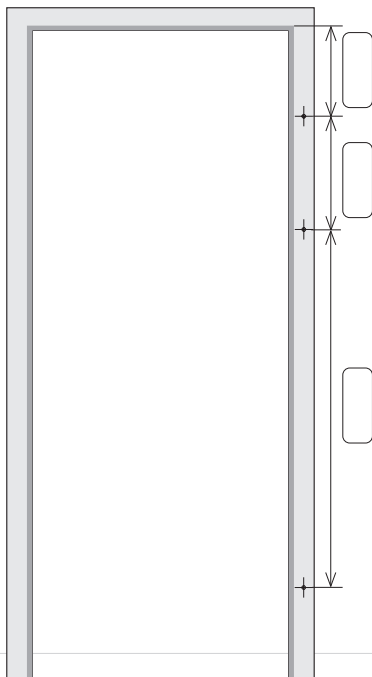
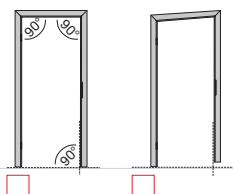
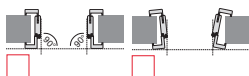

Reklamationsmeldung

E-Mail: kundenservice@kunex.at

Seite 3/3

■ BEISPIELFOTOS | Erläuterung (PUNKT 6a)



Reklamationsdetail aus verschiedenen Richtungen



Gesamtansicht des Türblattes (Elementes)

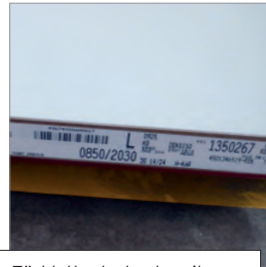

Türblattunterkante mit AB-Nummer (wenn möglich)

■ ZARGEN-PRODUKTIONSNUMMER | Erläuterung (PUNKT 6b)

Die Produktionsnummer befindet sich unter der bandseitigen Türdichtung, in der oberen Hälfte der Zarge.

Aufbau der Produktionsnummer:

Datum | 4 stell. Nr. | 7 stell. Nr. | 4 stell. Nr. | Höhe | Breite | Mauerstärke | Aufgehrichtung

Beispiel: 28.02.07 0000 4877488 0010 2010/0800 0090 R



Zargendichtung bandseitig ablösen

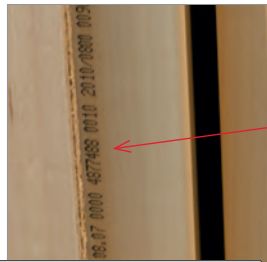

Zargen-Produktionsnummer

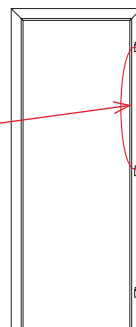



Eine gesetzliche Änderung der ÖNORM 3850:2023-01 01 erfordert die Notwendigkeit Feuerschutztüren und -zargen als komplettes Element auf dem Markt bereit zu stellen.

KUNEX®

VORAUSDENKEN BEI FEUERSCHUTZ

HEISST AUCH EINEN KÜHLEN KOPF BEWAHREN:
MIT DER ELEMENTE PREISLISTE VON KUNEX
ÜBERSICHTLICH, EINFACH UND RASCH ZUM
KOMPLETTEN FEUERSCHUTZELEMENT.

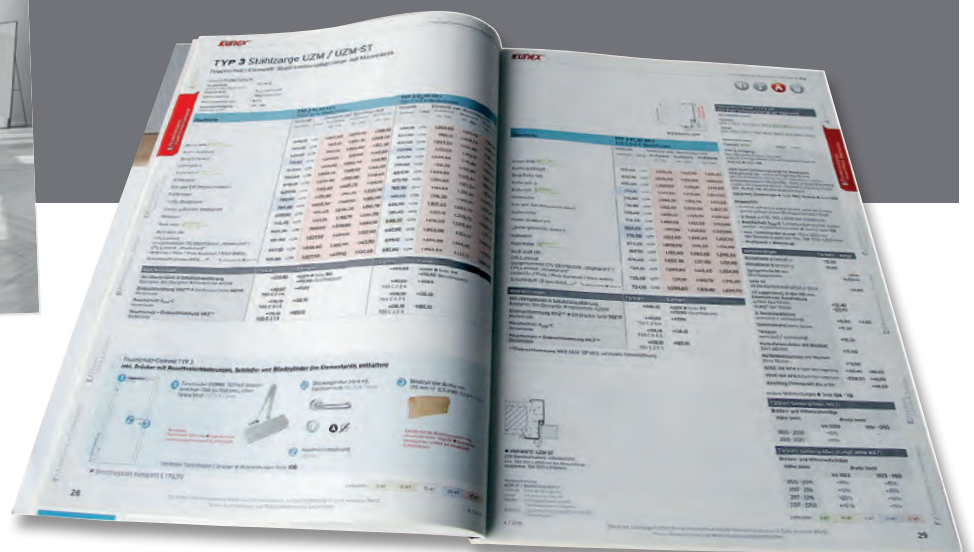

Gleich anfordern unter:
www.kunex.at

Alle Kunex-Feuerschutztüren in sämtlichen geprüften Zargenvarianten übersichtlich zusammengefasst in einer Liste. Elementpreise inklusive Beschlag-Set garantieren eine rasche und einfache Preisermittlung.

KUNEX®

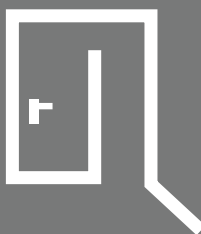

VORAUSDENKEN BEI TÜREN

HEISST AUCH, DASS EIN KOMPETENTER
KUNEX-PARTNER IN IHRER NÄHE IST.

IHR KUNEX-PARTNER

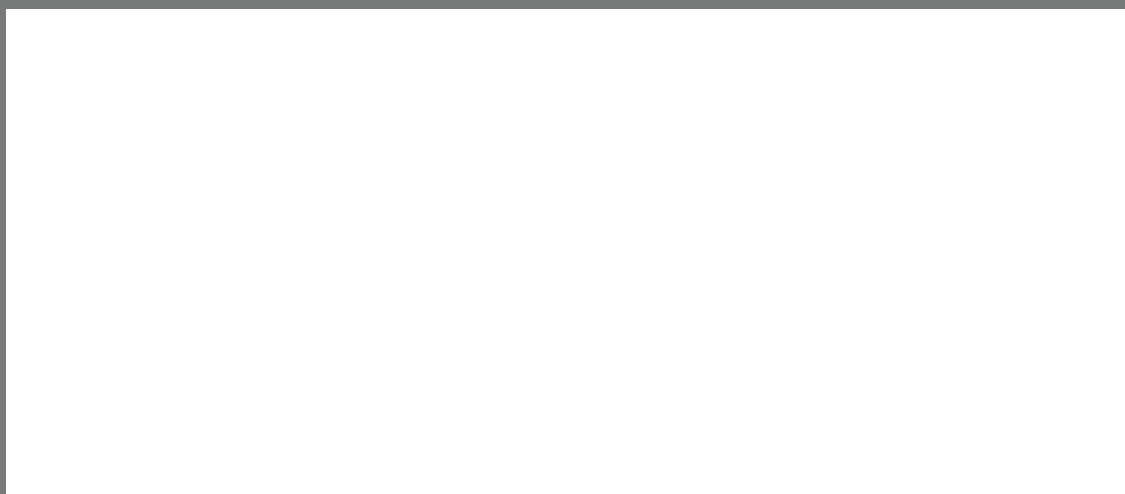

Kunex Vertriebs GmbH & Co.KG, 4511 Allhaming 98,
Telefon: 07227/61316-0, Fax: 07227/61316-467, www.kunex.at, E-Mail: tueren@kunex.at